



CATALOGUE

07.2025

 www.nanoco.com.vn

 info@nanoco.com.vn

 fb.com/nanoco.com.vn



THIẾT BỊ ĐIỆN



WIDE SERIES
..... T04 - 08



HALUMIE - ACRYLIC
FULL COLOR T09 - 11



MODERVA
..... T12 - 13



MINERVA
..... T14



GEN-X
..... T15



Ổ CẮM CÓ DÂY
..... T16



Ổ CẮM ÂM SÀN
..... T16



THIẾT BỊ CẢM BIẾN
..... T16



CẦU DAO TỰ ĐỘNG DIN
CHỐNG SÉT
KHỞI ĐỘNG TỪ DIN T17 - 18



CẦU DAO ĐÓNG NGẮT
..... T19



TỦ ĐIỆN ÂM TƯỜNG
..... T19



CÔNG TẮC ĐỒNG HỒ
..... T20



Ổ CẮM CÔNG NGHIỆP
CHUÔNG PANASONIC T20



DIMMER - ĐÈN BÁO
..... T21



Ổ CẮM - PHÍCH CẮM ĐƠN
ĐUI ĐÈN T21



Ổ CẮM CÓ DÂY NANOCO
..... T21



TỦ ĐIỆN NANOCO
..... T22



BÚT THỬ ĐIỆN
..... T22



CHUÔNG ĐIỆN
..... T22



ỐNG LUỒN DÂY
..... T23



PHỤ KIỆN PVC
..... T24



HỘP NỐI - HỘP ÂM
..... T25



BĂNG KEO CÁCH ĐIỆN
DÂY CÁP MẠNG T26



Ổ CẮM - PHÍCH CẮM
CÔNG NGHIỆP T27-29

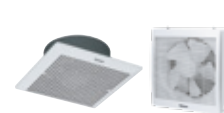

QUẠT HÚT
..... T31-34

ĐIỆN GIA DỤNG



QUẠT TRẦN PANASONIC
..... T35-37



QUẠT ĐIỆN PANASONIC
..... T38



QUẠT TRẦN NANOCO
..... T39



QUẠT ĐIỆN NANOCO
..... T40-41



QUẠT SẠC
..... T42





MÁY SƯỞI DẦU
..... T42



BÌNH ĐUN SIÊU TỐC
..... T44



BÌNH THỦY ĐIỆN
..... T45



NỒI CƠM ĐIỆN
..... T45



BỘ NỒI - CHẢO
..... T45



BẾP ĐIỆN
..... T46



MÁY HÚT MÙI
..... T46



MÁY SƯỞI CÓ THÔNG GIÓ
..... T47



MÁY HÚT ẨM NANOCO
..... T47



TỦ SẤY QUẦN ÁO
..... T47



MÁY LỌC KHÔNG KHÍ
PANASONIC
..... T48-49



MÁY HÚT ẨM PANASONIC
..... T49



MÁY NƯỚC NÓNG
PANASONIC
..... T50-52



MÁY SẤY TAY
..... T52



MÁY BƠM
..... T53-54

ĐÈN CHIẾU SÁNG - TRANG TRÍ



ĐÈN DOWNLIGHT
..... T56-59



ĐÈN PANEL ỐP TRẦN
..... T60-61



ĐÈN OFFICE PANEL
..... T62



ĐÈN BULB E27 - HOA CÚC
BULB TRANG TRÍ
..... T63-64



ĐÈN T8 - MÀNG ĐÈN -
ĐÈN BÁN NGUYỆT
..... T65-66



ĐÈN BÀN
..... T67



CỐC SẠC
..... T67



ĐÈN ĐÔI ĐẦU - ĐÈN BẮT MUỖI
VỚT MUỖI
..... T68



ĐÈN SƯỞI
..... T69



ĐÈN TRACKLIGHT
..... T71-72



ĐÈN RAY NAM CHÂM
PHỤ KIỆN
..... T73-74



ĐÈN DOWNLIGHT TRỤ
..... T75



ĐÈN THẢ TRẦN - LINEAR
..... T75



LED DÂY & PHỤ KIỆN
..... T76-82



ĐÈN PHA
..... T82-84



ĐÈN PHA SOLAR
ĐÈN SOLAR SÂN VƯỜN
..... T84-85



ĐÈN NGOÀI TRỜI
..... T86



ĐÈN KHẨN CẤP
THOÁT HIỂM
..... T92



ĐÈN HIGHBAY
..... T93



PIN NANOCO
..... T93



THIẾT BỊ ĐIỆN HẢI ĐĂNG



- ✓ Hàng chính hãng 100%, đầy đủ chứng từ VAT, CO, CQ
- ✓ Giá cả cạnh tranh – Chiết khấu hấp dẫn cho DƯ Ợ ÁN, ĐẠI LÝ
- ✓ Giao hàng nhanh chóng, hỗ trợ lắp đặt và hướng dẫn sử dụng
- ✓ Bảo hành chính hãng theo quy định của nhà sản xuất
- ✓ Đội ngũ tư vấn kỹ thuật chuyên sâu, sẵn sàng hỗ trợ 24/7

XEM SẢN PHẨM ĐẦY ĐỦ TẠI WEBSITE
<https://thietbipanasonic.vn>



LIÊN HỆ

0798.966.958
0869.800.299



- ✉ Thietbipanasonic@gmail.com
- 📍 124 Trịnh Văn Bô, Nam Từ Liêm, Tp. Hà Nội

Halumie

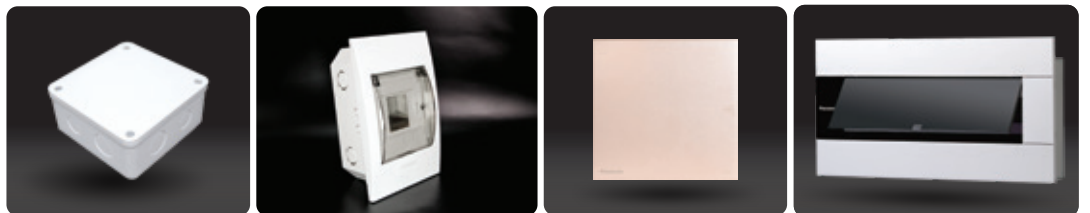

SẢN PHẨM

- WIDE SERIES
- HALUMIE - ACRYLIC
- MODERVA
- MINERVA
- GEN-X
- FULL COLOR

XEM SẢN PHẨM QUAY THỰC TẾ

https://www.tiktok.com/@haidang_thietbidien?lang=vi-VN

Panasonic Hải Đăng
@haidang_thietbidien



TIKTOK



THIẾT BỊ ĐIỆN

WEGH6803CYH-VN WEVH5531MYHK



*Thiết kế

Thiết kế mặt kính sang trọng với vẻ ngoài "trong suốt", mang đến nét thanh lịch và hiện đại cho mọi công trình.

*Công nghệ

Sản phẩm có kiểu dáng và cấu trúc độc đáo: ổ cắm dễ dàng tiếp xúc và chia sẻ điện giữa các phích cắm. Công tắc có nút bấm lớn cùng trang bị thêm công nghệ chạm nhẹ êm ái và trơn tru.

*Chất lượng

Vật liệu Urea resin cao cấp, khả năng chống cháy hiệu quả và an toàn khi sử dụng.



• WIDE SERIES



• HALUMIE - ACRYLIC
• FULL COLOR



• MODERVA



• MINERVA



• GEN-X



NEW WEV502107SW
Công tắc B, 1 chiều, loại đôi, cỡ nhỏ, bắt vít
250VAC - 16A, Twin Switch B - 1 way - Pillar
Đóng gói 10 cái/hộp, 100 cái/thùng

80.000

NEW WEV502127SW
Công tắc B, 1 chiều, loại đôi, cỡ trung, bắt vít
Dùng với mặt 3 hoặc 6 thiết bị
250VAC - 16A, Twin Switch B - 1 way - Medium size - Pillar
Đóng gói 5 cái/hộp, 50 cái/thùng

90.000

WEV5001SW/WEV5001-7SW
(Cắm nhanh/Bắt vít)
Công tắc B, 1 chiều, 250VAC - 16A Switch B - 1 way
Đóng gói 10 cái/hộp, 200 cái/thùng

23.000

WEV5001H/WEV5001-7H
(Cắm nhanh/ Bắt vít)
Công tắc B, 1 chiều, 250VAC - 16A
Switch B (1 - way)
Đóng gói 10 cái/hộp, 200 cái/thùng

37.500

WEG5151-51SWK/WEG51517SW
(Cắm nhanh/Bắt vít)
Công tắc B, 1 chiều, có đèn báo khi OFF, 250VAC - 16A
Illuminated switch B
Đóng gói 10 cái/hộp, 100 cái/thùng

116.000

WEG5151-51KH/WEG51517H
Công tắc B, 1 chiều, có đèn báo khi OFF, 250VAC - 16A
Illuminated switch B
Đóng gói 10 cái/hộp, 100 cái/thùng

149.000

WEV5002SW/WEV5002-7SW
(Cắm nhanh/Bắt vít)
Công tắc C, 2 chiều, 250VAC - 16A
Switch C - 2 way
Đóng gói 10 cái/hộp, 200 cái/thùng

47.000

WEV5002H/WEV5002-7H
(Cắm nhanh/ Bắt vít)
Công tắc C, 2 chiều, 250VAC - 16A
Switch C (2 - ways)
Đóng gói 10 cái/hộp, 200 cái/thùng

66.000

WEG5152-51SWK/WEG51527SW
(Cắm nhanh/Bắt vít)
Công tắc C, 2 chiều, có đèn báo khi OFF, 250VAC - 16A
Illuminated switch C
Đóng gói 10 cái/hộp, 100 cái/thùng

137.000

WEG5152-51KH
Công tắc C, 2 chiều, có đèn báo khi OFF, 250VAC - 16A
Illuminated switch C
Đóng gói 10 cái/hộp, 100 cái/thùng

175.000

WEV5033-7SW
Công tắc D, có đèn báo, 2 tiếp điểm, 250VAC - 20A
Glow switch D - 2 poles
Đóng gói 10 cái/hộp, 100 cái/thùng

251.000

WEV5033-7H
Công tắc D, có đèn báo, 2 tiếp điểm, 250VAC - 20A
Glow switch D - 2 poles
Đóng gói 10 cái/hộp, 100 cái/thùng

312.000

WEG5141SW
Công tắc B, 1 chiều, có đèn báo khi ON, 250VAC - 6A
Illuminated switch B
Đóng gói 10 cái/hộp, 100 cái/thùng

320.000

WEG5003KH
Công tắc D, 2 tiếp điểm, 250VAC - 16A
Switch D (2 poles)
Đóng gói 10 cái/hộp, 100 cái/thùng

216.000

WEG5004KSW
Công tắc E, đảo chiều, 250VAC - 16A
Switch E - 4 ways
Đóng gói 10 cái/hộp, 100 cái/thùng

255.000

WEG5004KH
Công tắc E, đảo chiều, 250VAC - 16A
Switch E (4 ways)
Đóng gói 10 cái/hộp, 100 cái/thùng

327.000

WEG5401-011SW
Nút nhấn chuông, 250VAC - 10A
Bell push button
Đóng gói 10 cái/hộp, 200 cái/thùng

71.000

WEG5401-7H
Nút nhấn chuông, 250VAC - 10A
Bell push button
Đóng gói 10 cái/hộp, 100 cái/thùng

109.000

WEG3032RSW
Đèn báo màu đỏ, 220VAC
Pilot lamp red
Đóng gói 10 cái/hộp, 100 cái/thùng

120.000

WEG3032RH
Đèn báo màu đỏ, 220VAC
Pilot lamp red
Đóng gói 10 cái/hộp, 100 cái/thùng

149.000



WEG3020H
Nút trống
Blank chip
Đóng gói 20 cái/ hộp, 200 cái/ thùng

16.000

WEG3020SW
Nút trống
Blank chip
Đóng gói 20 cái/hộp, 200 cái/thùng

11.500

WEG3023SW
Lỗ ra dây điện thoại phi 9mm/16mm
Telephone wire chip đĩa 9mm/16mm
Đóng gói 10 cái/hộp, 200 cái/thùng

11.500

*Giá bán đã bao gồm VAT

Hải Đăng
Liên hệ tư vấn
0798.966.958 | 0869.800.299
<https://thietbipanasonic.vn>

ProClub
Ứng dụng tích điểm đổi quà cho Nhà bán lẻ & Thợ thầu
*** Quét QR Code để tải ứng dụng



	WEV1081SW/ WEV1081-7SW (Cắm nhanh/Bắt vít) Ổ cắm đơn có màn che, 250VAC - 16A Universal receptacle with safety shutter Đóng gói 10 cái/hộp, 200 cái/thùng	42.600		WEV1081H/WEV1081-7H (Cắm nhanh/ Bắt vít) Ổ cắm đơn có màn che, 250VAC - 16A Universal receptacle with safety shutter Đóng gói 10 cái/hộp, 100 cái/thùng	52.000
	WEV1181SW/ WEV1181-7SW (Cắm nhanh/Bắt vít) Ổ cắm đơn có màn che và dây nối đất, 250VAC - 16A Grounding universal receptacle with safety shutter Đóng gói 10 cái/hộp, 100 cái/thùng	71.000		WEV1181H/WEV1181-7H (Cắm nhanh/ Bắt vít) Ổ cắm đơn có màn che và dây nối đất, 250VAC - 16A Grounding duplex universal receptacle with safety Shutter Đóng gói 10 cái/hộp, 100 cái/thùng	96.000
	WEV1582SW/ WEV1582-7SW (Cắm nhanh/ Bắt vít) Ổ cắm đôi có màn che và dây nối đất, 250VAC - 16A Grounding duplex universal receptacle with safety shutter Đóng gói 10 cái/hộp, 50 cái/thùng	103.000		WEV1582H/WEV1582-7H (Cắm nhanh/ Bắt vít) Ổ cắm đôi có màn che và dây nối đất, 250VAC - 16A Grounding Universal receptacle with safety Shutter Đóng gói 10 cái/hộp, 50 cái/thùng	140.000
	WEI1171SW-VN Xuất xứ Ấn Độ Ổ cắm đa năng có màn che, 250VAC - 16A Multiple receptacle with safety shutter Dùng kết hợp với mặt 680290/ mặt 68030 Đóng gói 10 cái/hộp, 100 cái/ thùng	175.000		WEI1171H-VN Xuất xứ Ấn Độ Ổ cắm đa năng có màn che, 250VAC - 16A Multiple receptacle with safety shutter Dùng kết hợp với mặt 680290/ mặt 68030 Đóng gói 10 cái/hộp, 100 cái/ thùng	235.000
	WEV157207SW NEW Ổ cắm đôi đa năng có màn che, bắt vít, 250VAC - 16A Duplex Multiple Receptacle, Safety Shutter Đóng gói 10 cái/hộp, 50 cái/thùng <small>* Dự kiến có hàng T9.2025</small>	150.000		WEV157207H NEW Ổ cắm đôi đa năng có màn che, bắt vít, 250VAC - 16A Duplex Multiple Receptacle, Safety Shutter Đóng gói 10 cái/hộp, 50 cái/thùng <small>* Dự kiến có hàng T9.2025</small>	220.000
	WEV2501SW Ổ cắm anten TiVi, 75 Ohm Television terminal Đóng gói 10 cái/hộp, 100 cái/thùng	89.000		WEV2501H Ổ cắm anten TiVi, 75 Ohm Television terminal Đóng gói 5 cái/ hộp, 50 cái/thùng	134.000
	WEV2364SW Ổ cắm điện thoại 4 cực Telephone modular jack 6P4C Đóng gói 10 cái/ hộp, 100 cái/ thùng	89.000		WEV2364H Ổ cắm điện thoại 4 cực Telephone modular jack 6P4C Đóng gói 10 cái/ hộp, 50 cái/ thùng	134.000
	WEV2488SW - CAT5E 194.000			WEV2488H - CAT5E 232.000	
	WEV24886SW - CAT6 232.000 Ổ cắm data CAT5E/ Ổ cắm data CAT6 Data modular CAT5E/ Data modular CAT6 Đóng gói 10 cái/hộp, 100 cái/thùng			WEV24886H - CAT6 280.000 Ổ cắm data Data modular Đóng gói 10 cái/hộp, 50 cái/thùng	
	WEG2021SW Ổ cắm HDMI / Connector for HDMI connection Sử dụng với đế âm có độ sâu tối thiểu 50mm Sử dụng với ống luồn dây Ø25mm Đóng gói 1 cái/hộp, 10 cái/thùng	776.000		WEG2021H Ổ cắm HDMI / Connector for HDMI connection Sử dụng với đế âm có độ sâu tối thiểu 50mm Sử dụng với ống luồn dây Ø25mm Đóng gói 1 cái/hộp, 10 cái/thùng	929.000
	WEF108107-VN Xuất xứ Đài Loan Ổ cắm USB 1 cổng/ 1-port USB charger Input: AC220V / Output: 5V-2.4A Đóng gói: 5 cái/hộp, 50 cái/thùng	620.000		WEF108107H-VN Xuất xứ Đài Loan Ổ cắm USB 1 cổng/ 1-port USB charger Input: AC220V / Output: 5V-2.4A Đóng gói: 5 cái/hộp, 50 cái/thùng	725.000
	WEF412417W-VN Xuất xứ Đài Loan Ổ cắm USB 1 cổng C, PD-18W 1-port USB-C PD Charger Input: AC220V, 50-60Hz / Output: 5V-3A, 9V-2A Đóng gói: 5 cái/hộp, 50 cái/thùng	900.000		WEF412417H-VN Xuất xứ Đài Loan Ổ cắm USB 1 cổng C, PD-18W 1-port USB-C PD Charger Input: AC220V, 50-60Hz / Output: 5V-3A, 9V-2A Đóng gói: 5 cái/hộp, 50 cái/thùng	1.045.000
	WEF11821W Xuất xứ Đài Loan Ổ cắm USB 2 cổng/ 2-port USB charger Input: AC220V / Output: 5V-3A Đóng gói: 5 cái/hộp, 50 cái/thùng	735.000		WEF11821H Xuất xứ Đài Loan Ổ cắm USB 2 cổng/ 2-port USB charger Input: AC220V / Output: 5V-3A Đóng gói: 5 cái/hộp, 50 cái/thùng	850.000
	WEF14821W-VN Xuất xứ Đài Loan Ổ cắm USB 2 cổng type A-C/ A-C type 2-port USB charger Input: AC220V/ Output: 5V-3A Đóng gói 5 cái/hộp, 50 cái/thùng	1.040.000		WEF14821H-VN Xuất xứ Đài Loan Ổ cắm USB 2 cổng type A-C/ A-C type 2-port USB charger Input: AC220V/ Output: 5V-3A Đóng gói 5 cái/hộp, 50 cái/thùng	1.200.000
	WEG575151SW Bộ điều chỉnh độ sáng đèn, 220VAC - 500W Loại có chức năng bật tắt Dimmer for Incandescent lamp, Off function type Đóng gói 10 cái/hộp, 20 cái/thùng	355.000		WEG575151H Công tắc điều chỉnh độ sáng đèn, loại có chức năng bật tắt, 220VAC - 500W Dimmer for incandescent lamp, Off function type Đóng gói 10 cái/hộp, 20 cái/thùng	598.000
	WEG57912SW Bộ điều chỉnh độ sáng cho đèn LED (Max 8 đèn LED hoặc tổng công suất nhỏ hơn 50W) LED-Dimmer Switch for LED dimmable bulb (Max 8 LED bulbs or less than 50W) Đóng gói 10 cái/hộp, 20 cái/thùng	776.000		WEG57912H Bộ điều chỉnh độ sáng cho đèn LED (Max 8 đèn LED hoặc tổng công suất nhỏ hơn 50W) LED-Dimmer Switch for LED dimmable bulb (Max 8 LED bulbs or less than 50W) Đóng gói 10 cái/hộp, 20 cái/thùng	884.000
	WEF5791501SW-VN Xuất xứ Đài Loan Bộ điều chỉnh độ sáng cho đèn LED Công suất: 200W LED-Dimmer Switch for LED dimmable bulb Đóng gói 10 cái/hộp, 20 cái/thùng	1.370.000		WEF5791501H-VN Xuất xứ Đài Loan Bộ điều chỉnh độ sáng cho đèn LED Công suất: 200W LED-Dimmer Switch for LED dimmable bulb Đóng gói 10 cái/hộp, 20 cái/thùng	1.529.000





WEG1001SW
Ổ cắm đơn (dùng cho phích cắm dẹp), 250VAC - 16A
Flat pin receptacle
Đóng gói 10 cái/hộp, 200 cái/thùng **32.000**



WEG1090SW
Ổ cắm đơn (dùng cho phích cắm tròn), 250VAC - 16A
round pin receptacle
Đóng gói 10 cái/hộp, 200 cái/thùng **32.000**



WEV68010SW
Mặt dùng cho 1 thiết bị
1 gang - 1 device plate
Đóng gói 10 cái/ hộp, 200 cái/ thùng **18.700**



WEV68020SW
Mặt dùng cho 2 thiết bị
1 gang - 2 devices plate
Đóng gói 10 cái/ hộp, 200 cái/ thùng **18.700**



WEV68030SW
Mặt dùng cho 3 thiết bị
1 gang - 3 devices plate
Đóng gói 10 cái/ hộp, 200 cái/ thùng **18.700**



WEV68040SW
Mặt dùng cho 4 thiết bị
2 gangs - 4 devices plate
Đóng gói 10 cái/hộp, 100 cái/thùng **35.500**



WEV68060SW
Mặt dùng cho 6 thiết bị
2 gangs - 6 devices plate
Đóng gói 10 cái/hộp, 100 cái/thùng **35.500**



WEV138307SW
Bộ 3 ổ cắm 2 chấu có màn che, 250VAC - 16A, Bất נית Triple universal WIDE receptacle with safety shutter
Đóng gói 5 cái/hộp, 50 cái/thùng **130.000**



WEV1091SW/ WEG10919
Ổ cắm đơn không màn che, 250VAC - 16A
Universal receptacle
Đóng gói 10 cái/hộp, 200 cái/thùng **32.000**



WEV7001SW
Mặt dùng cho CB 1 tệp
1 gang plate for MCB 1 pole
Đóng gói 10 cái/ hộp, 200 cái/thùng **18.700**



WEV680290SW
Mặt dùng riêng cho ổ cắm đơn 3 chấu
1 gang plate for universal receptacle
Đóng gói 10 cái/hộp, 200 cái/thùng **18.700**



WEV7061SW
Mặt dùng cho HB
Đóng gói 10 cái/ hộp, 200 cái/thùng **18.700**



WEV68910SW
Mặt kín đơn
Single cover plate
Đóng gói 10 cái/hộp, 200 cái/thùng **18.700**



WEV68920SW
Mặt kín đôi
Double cover plate
Đóng gói 10 cái/hộp, 100 cái/thùng **35.500**

MẶT CÓ NẮP CHE



WEG7901K-VN - Màu beige
WEG7901SWK-VN - Màu trắng
WEG7901HK-VN - Màu xám
Mặt 1 thiết bị - Có nắp che mưa
Weatherproof plate, 1 gang - 1 device IP55
Đóng gói 5 cái/ hộp, 50 cái/ thùng **249.000**



WEG79029K-VN - Màu beige
WEG79029SWK-VN - Màu trắng
WEG79029HK-VN - Màu xám
Mặt dùng cho ổ đơn 3 chấu có nắp che
Weatherproof plate, 1 gang-Center 2-Devices IP55
Đóng gói 5 cái/hộp, 50 cái/thùng **249.000**



WEG7902K-VN - Màu beige
WEG7902SWK-VN - Màu trắng
WEG7902HK-VN - Màu xám
Mặt 2 thiết bị - Có nắp che mưa
Weatherproof plate, 1 gang - 2 devices IP55
Đóng gói 5 cái/ hộp, 50 cái/ thùng **249.000**

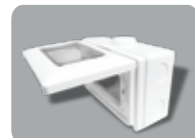

WEG8973SW-VN
Hộp có nắp che mưa lắp nổi IP55 cho 3 thiết bị
Weatherproof plate with soft cover window,
1 gang -3 Device
Đóng gói 5 cái/hộp, 20 cái/thùng **348.000**



WEG7903K-VN - Màu beige
WEG7903SWK-VN - Màu trắng
WEG7903HK-VN - Màu xám
Mặt 3 thiết bị - có nắp che mưa
Weatherproof plate, 1 gang - 3 devices IP55
Đóng gói 5 cái/ hộp, 50 cái/ thùng **249.000**



WEG8973LH-VN
Hộp có nắp che mưa lắp nổi IP55 cho 3 thiết bị
Weatherproof plate with soft cover window,
1 gang -3 Device
Đóng gói 5 cái/hộp, 20 cái/thùng **364.000**

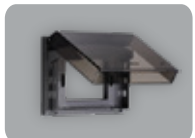

WEG8981K-VN
Mặt có nắp che mưa
Cần lắp cùng mặt nạ
Weatherproof plate - IP55
Đóng gói 5 cái/ hộp, 20 cái/ thùng **239.000**

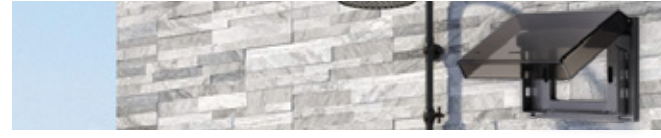

MẶT KIM LOẠI BẰNG NHÔM CAO CẤP



WEG6501-1
Dùng cho 1 thiết bị
1 device metal plate
Đóng gói 10 cái/ hộp, 100 cái/ thùng **83.000**



WEG6502-1
Dùng cho 2 thiết bị
2 devices metal plate
Đóng gói 10 cái/ hộp, 100 cái/ thùng **83.000**



WEG6503-1
Dùng cho 3 thiết bị
3 devices metal plate
Đóng gói 10 cái/ hộp, 100 cái/ thùng **83.000**



WEG65029-1
Mặt dùng riêng cho ổ cắm đơn 3 chấu
1 gang plate for universal receptacle
Đóng gói 10 cái/ hộp, 100 cái/ thùng **83.000**

*Giá bán đã bao gồm VAT

Liên hệ tư vấn
0798.966.958 | 0869.800.299
https://thietbipanasonic.vn

Ứng dụng tích điểm đổi quà cho Nhà bán lẻ & Thợ thầu
*** Quét QR Code để tải ứng dụng

ProClub



HÌNH ẢNH	DIỄN GIẢI	MÀU TRẮNG ÁNH KIM (MW)		MÀU ĐEN ÁNH KIM (MB)		MÀU XÁM ÁNH KIM (MH)	
		Mã sản phẩm	Giá lẻ	Mã sản phẩm	Giá lẻ	Mã sản phẩm	Giá lẻ
	Mặt dùng cho 1 thiết bị 1 gang - 1 device plate Đóng gói 10 cái/ hộp, 100 cái/ thùng	WEV68010MW	31.000	WEV68010MB	31.000	WEV68010MH	31.000
	Mặt dùng cho 2 thiết bị 1 gang - 2 devices plate Đóng gói 10 cái/ hộp, 100 cái/ thùng	WEV68020MW	31.000	WEV68020MB	31.000	WEV68020MH	31.000
	Mặt dùng cho 3 thiết bị 1 gang - 3 devices plate Đóng gói 10 cái/ hộp, 100 cái/ thùng	WEV68030MW	31.000	WEV68030MB	31.000	WEV68030MH	31.000
	Mặt dùng cho 4 thiết bị 2 gang - 4 devices plate Đóng gói 10 cái/ hộp, 100 cái/ thùng	WEV68040MW	52.000	WEV68040MB	52.000	WEV68040MH	52.000
	Mặt dùng cho 6 thiết bị 2 gang - 6 devices plate Đóng gói 10 cái/ hộp, 100 cái/ thùng	WEV68060MW	52.000	WEV68060MB	52.000	WEV68060MH	52.000
	Mặt dùng cho HB Đóng gói 10 cái/ hộp, 100 cái/ thùng	WEV7061MW	31.000	WEV7061MB	31.000	WEV7061MH	31.000
	Mặt dùng cho CB 1 tếp 1 gang plate for MCB 1 pole Đóng gói 10 cái/ hộp, 100 cái/ thùng	WEV7001MW	31.000	WEV7001MB	31.000	WEV7001MH	31.000
	Mặt dùng riêng cho ổ cắm đơn 3 chấu 1 gang plate for universal receptacle Đóng gói 10 cái/ hộp, 100 cái/ thùng	WEV680290MW	31.000	WEV680290MB	31.000	WEV680290MH	31.000
	Mặt kín đơn Single cover plate Đóng gói 10 cái/ hộp, 100 cái/ thùng	WEV68910MW	31.000	WEV68910MB	31.000	WEV68910MH	31.000

Refina MÀU

	WEG55317MB Công tắc B, 1 chiều, màu đen ánh kim 250VAC - 16A, Switch B - 1 way Đóng gói 10 cái/ hộp, 100 cái/ thùng	47.000		WEG55327MB Công tắc C, 2 chiều, màu đen ánh kim 250VAC - 16A, Switch C - 2 ways Đóng gói 10 cái/ hộp, 100 cái/ thùng	83.000
	WEG55317MW Công tắc B, 1 chiều, màu trắng ánh kim 250VAC - 16A, Switch B - 1 way Đóng gói 10 cái/ hộp, 100 cái/ thùng	47.000		WEG55327MW Công tắc C, 2 chiều, màu trắng ánh kim 250VAC - 16A, Switch C - 2 ways Đóng gói 10 cái/ hộp, 100 cái/ thùng	83.000
	WEG55317MH Công tắc B, 1 chiều, màu xám ánh kim 250VAC - 16A, Switch B - 1 way Đóng gói 10 cái/ hộp, 100 cái/ thùng	47.000		WEG55327MH Công tắc C, 2 chiều, màu xám ánh kim 250VAC - 16A, Switch C - 2 ways Đóng gói 10 cái/ hộp, 100 cái/ thùng	83.000

Refina TRẮNG

	WEV5531SW/ WEV5531-7SW (Cắm nhanh/ Bắt vít) Công tắc B, 1 chiều, loại nhỏ, 250VAC - 16A, Switch B - 1 way Đóng gói 10 cái/ hộp, 100 cái/ thùng	37.500		WEV5532SW/ WEV5532-7SW (Cắm nhanh/ Bắt vít) Công tắc C, 2 chiều, loại nhỏ, 250VAC - 16A, Switch C - 2 ways Đóng gói 10 cái/ hộp, 100 cái/ thùng	69.000
	WEV5521SW/ WEV5521-7SW (Cắm nhanh/ Bắt vít) Công tắc B, 1 chiều, loại trung, 250VAC - 16A, Switch B - 1 way Đóng gói 5 cái/ hộp, 50 cái/ thùng	37.500		WEV5522SW/ WEV5522-7SW (Cắm nhanh/ Bắt vít) Công tắc C, 2 chiều, loại trung, 250VAC - 16A, Switch C - 2 ways Đóng gói 5 cái/ hộp, 50 cái/ thùng	69.000
	WEV5511SW/ WEV5511-7SW (Cắm nhanh/ Bắt vít) Công tắc B, 1 chiều, loại lớn, 250VAC - 16A, Switch B - 1 way Đóng gói 5 cái/ hộp, 50 cái/ thùng	37.500		WEV5512SW/ WEV5512-7SW (Cắm nhanh/ Bắt vít) Công tắc C, 2 chiều, loại lớn, 250VAC - 16A, Switch C - 2 ways Đóng gói 5 cái/ hộp, 50 cái/ thùng	69.000
	WEC5542-7SW Công tắc C, 2 chiều, loại đôi, cỡ trung 250VAC - 10A, Switch C - 3 ways Dùng với mặt 3 hoặc 6 thiết bị Đóng gói 5 cái/ hộp, 100 cái/ thùng	155.000		WEV5533-7SW (Bắt vít) Công tắc D có đèn báo, 2 tiếp điểm, 250VAC - 20A, Glow Switch D (2 poles) Đóng gói 10 cái/ hộp, 100 cái/ thùng	300.000



ProClub

Ứng dụng tích điểm đổi quà cho Nhà bán lẻ & Thợ thầu
*** Quét QR Code để tải ứng dụng



Hải Đăng









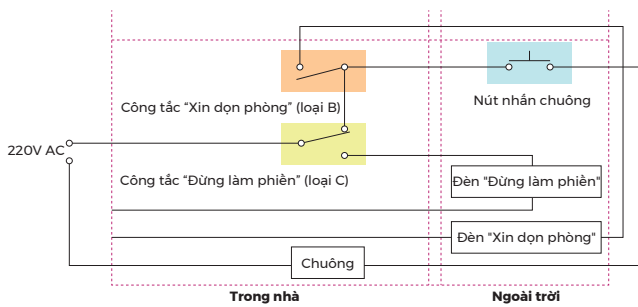

Liên hệ tư vấn
0798.966.958 | 0869.800.299
https://thietbipanasonic.vn

*Giá bán đã bao gồm VAT

CHUYÊN DÙNG CHO KHÁCH SẠN - HOTEL WIRING DEVICES

Sơ đồ mạch điện dành cho đèn báo "Xin dọn phòng" - "Đừng làm phiền"



- | | | |
|---|---|------------------|
|  | WEG5001K-031
Công tắc có đèn báo "Xin dọn phòng", 250VAC - 16A
Switch B "Make Up Room"
Đóng gói 10 cái/hộp, 100 cái/thùng | 32.000 |
|  | WEG5002K-021
Công tắc có đèn báo "Đừng làm phiền", 220VAC - 10A
Switch C "Do not disturb"
Đóng gói 10 cái/hộp, 100 cái/thùng | 56.000 |
|  | WSBC9120SW-VN/WSBC9120W
Ổ cắm chuyên dùng cho máy cạo râu
Shaver socket build switch
In: 220VAC Out: 110VAC or 240VAC
Đóng gói 1 cái/ hộp, 10 cái/ thùng | 1.550.000 |
|  | WNBSP5428690FK
Bộ công tắc D 2 cực có đèn báo chuẩn BS, 250VAC - 45A
Dùng cho bếp điện từ, máy nước nóng
BS Glow switch D double pole
Đóng gói 5 cái/hộp, 50 cái/thùng | 492.000 |
|  | WEB11119SW-VN
Bộ ổ cắm tiêu chuẩn BS, 250VAC - 13A
Receptacle - BS standard
Đóng gói 5 cái/hộp, 50 cái/thùng | 126.000 |
|  | WEB7811SW
Mặt vuông dành cho 1 thiết bị
BS type - 1 device plate
Đóng gói 10 cái/ hộp, 100 cái/ thùng | 22.000 |
|  | WEB7812SW
Mặt vuông dành cho 2 thiết bị/ổ đơn 3 chấu
BS type - 2 devices plate
Đóng gói 10 cái/ hộp, 100 cái/ thùng | 22.000 |
|  | WEB7813SW
Mặt vuông dành cho 3 thiết bị
BS type - 3 devices plate
Đóng gói 10 cái/ hộp, 100 cái/ thùng | 22.000 |
|  | WEB7811MW
Mặt vuông dành cho 1 thiết bị
BS type - 1 device plate
Đóng gói 10 cái/ hộp, 100 cái/ thùng | 43.000 |
|  | WEB7812MW
Mặt vuông dành cho 2 thiết bị
BS type - 2 devices plate
Đóng gói 10 cái/ hộp, 100 cái/ thùng | 43.000 |
|  | WEB7813MW
Mặt vuông dành cho 3 thiết bị
BS type - 3 devices plate
Đóng gói 10 cái/ hộp, 100 cái/ thùng | 43.000 |

- | | | |
|---|--|----------------|
|  | WBC7020
Thiết bị chuyển tiếp 45A chuẩn BS
Đóng gói 20 cái/hộp, 100 cái/thùng | 185.000 |
|  | WEG3032G-031
Đèn báo "Xin dọn phòng", 220VAC - 10A
"Make Up Room" pilot lamp
Đóng gói 10 cái/hộp, 100 cái/thùng | 175.000 |
|  | WEG3032R-021
Đèn báo "Đừng làm phiền", 220VAC - 10A
"Do not disturb" pilot lamp
Đóng gói 10 cái/hộp, 100 cái/thùng | 175.000 |
|  | WBC8981SW
Mặt vuông có nắp che mưa IP43 chuẩn BS
dùng cho công tắc, ổ cắm
Cần lắp cùng mặt nạ
Đóng gói 10 cái/hộp, 100 cái/thùng | 223.000 |
|  | WBC8991W
Mặt vuông có nắp che mưa IP43 chuẩn BS
dùng cho công tắc ổ cắm
Cần lắp cùng mặt nạ
Đóng gói 5 cái/hộp, 100 cái/thùng | 240.000 |
|  | WBG8981 - P
Mặt vuông có nắp che mưa chuẩn BS
Weatherproof plate (BS type plate), IP55
Cần lắp cùng mặt nạ
Đóng gói 5 cái/hộp, 20 cái/thùng | 235.000 |
|  | WEBP1041B-MH
Bộ ổ cắm đa năng chuẩn BS, 250 VAC - 13A
1 gang multiple socket (BS type plate)
Đóng gói 5 cái/ hộp, 50 cái/ thùng | 262.000 |
|  | WEB7811MH
Mặt vuông dành cho 1 thiết bị
BS type - 1 device plate
Đóng gói 10 cái/ hộp, 100 cái/ thùng | 43.000 |
|  | WEB7812MH
Mặt vuông dành cho 2 thiết bị/ổ đơn 3 chấu
BS type - 2 devices plate
Đóng gói 10 cái/ hộp, 100 cái/ thùng | 43.000 |
|  | WEB7813MH
Mặt vuông dành cho 3 thiết bị
BS type - 3 devices plate
Đóng gói 10 cái/ hộp, 100 cái/ thùng | 43.000 |
|  | WEB7811MB
Mặt vuông dành cho 1 thiết bị
BS type - 1 device plate
Đóng gói 10 cái/ hộp, 100 cái/ thùng | 43.000 |
|  | WEB7812MB
Mặt vuông dành cho 2 thiết bị/ổ đơn 3 chấu
BS type - 2 devices plate
Đóng gói 10 cái/ hộp, 100 cái/ thùng | 43.000 |
|  | WEB7813MB
Mặt vuông dành cho 3 thiết bị
BS type - 3 devices plate
Đóng gói 10 cái/ hộp, 100 cái/ thùng | 43.000 |

*Giá bán đã bao gồm VAT



Ứng dụng tích điểm đổi quà cho Nhà bán lẻ & Thợ thầu
*** Quét QR Code để tải ứng dụng





HÌNH ẢNH	DIỄN GIẢI	MÀU TRẮNG		MÀU VÀNG ÁNH KIM		MÀU XÁM ÁNH KIM	
		Mã sản phẩm	Giá lẻ	Mã sản phẩm	Giá lẻ	Mã sản phẩm	Giá lẻ
	(Cắm nhanh - bắt vít) - Có chỉ dấu On/Off Công tắc B, 1 chiều, loại lớn 250VAC - 16A - Switch B - 1 way Đóng gói 5 cái/hộp, 50 cái/thùng	WEVH5511K WEVH5511-7K	25.000	WEVH5511MYZK WEVH5511-7MYZK	40.600	WEVH5511MYHK WEVH5511-7MYHK	40.600
	(Cắm nhanh - bắt vít) - Có chỉ dấu On/Off Công tắc B, 1 chiều, loại trung 250VAC - 16A - Switch B - 1 way Đóng gói 5 cái/hộp, 50 cái/thùng	WEVH5521K WEVH5521-7K	25.000	WEVH5521MYZK WEVH5521-7MYZK	40.600	WEVH5521MYHK WEVH5521-7MYHK	40.600
	(Cắm nhanh/Bắt vít) - Có chỉ dấu On/Off Công tắc B, 1 chiều, loại nhỏ 250VAC - 16A - Switch B - 1 way Đóng gói 10 cái/hộp, 100 cái/thùng	WEVH5531K WEVH5531-7K	25.000	WEVH5531MYZK WEVH5531-7MYZK	40.600	WEVH5531MYHK WEVH5531-7MYHK	40.600
	(Cắm nhanh/Bắt vít) Công tắc B, 1 chiều, có đèn báo khi OFF, 250VAC - 16A Đóng gói 10 cái/hộp, 100 cái/thùng	WEVH5151-51 WEVH5151-7	132.000	WEVH5151-51MYZ WEVH5151-7MYZ	177.000	WEVH5151-51MYH WEVH5151-7MYH	177.000
	(Cắm nhanh/Bắt vít) Công tắc B, 2 chiều, có đèn báo khi OFF, 250VAC - 16A Đóng gói 10 cái/hộp, 100 cái/thùng	WEVH5152-51 WEVH5152-7	155.000	WEVH5152-51MYZ WEVH5152-7MYZ	218.000	WEVH5152-51MYH WEVH5152-7MYH	218.000
	(Cắm nhanh/Bắt vít) Công tắc C, 2 chiều, loại lớn 250VAC - 16A - Switch C - 2 ways Đóng gói 5 cái/hộp, 50 cái/thùng	WEVH5512 WEVH5512-7	51.000	WEVH5512MYZ WEVH5512-7MYZ	73.000	WEVH5512MYH WEVH5512-7MYH	73.000
	(Cắm nhanh/Bắt vít) Công tắc C, 2 chiều, loại trung 250VAC - 16A - Switch C - 2 ways Đóng gói 5 cái/hộp, 50 cái/thùng	WEVH5522 WEVH5522-7	51.000	WEVH5522MYZ WEVH5522-7MYZ	73.000	WEVH5522MYH WEVH5522-7MYH	73.000
	(Cắm nhanh/Bắt vít) Công tắc C, 2 chiều, loại nhỏ 250VAC - 16A - Switch C - 2 ways Đóng gói 5 cái/hộp, 50 cái/thùng	WEVH5532 WEVH5532-7	51.000	WEVH5532MYZ WEVH5532-7MYZ	73.000	WEVH5532MYH WEVH5532-7MYH	73.000
	Công tắc B, 1 chiều, loại đôi, cỡ trung, bắt vít 250VAC - 16A Twin Switch B - 1 way - Medium size - Pillar Dùng với mặt dành cho 3 thiết bị hoặc 6 thiết bị 5 cái/hộp, 50 cái/thùng	WEVH554127	100.000	WEVH554127MYZ	150.000	WEVH554127MYH	150.000
	Công tắc C, 2 chiều, loại đôi, cỡ trung Dùng với mặt dành cho 3 thiết bị hoặc 6 thiết bị 250VAC - 10A - Switch C - 2 ways Đóng gói 5 cái/hộp, 50 cái/thùng	WEVH5542-7	165.000	WEVH5542-7MYZ	250.000	WEVH5542-7MYH	250.000
	Công tắc D, 2 tiếp điểm, có đèn báo 250VAC - 20A - Glow Switch - 2 poles Đóng gói 10 cái/hộp, 100 cái/thùng	WEVH5033-7	280.000	WEVH5033-7MYZ	385.000	WEVH5033-7MYH	385.000
	Nút nhấn chuông 250VAC - 10A - Bell push button Đóng gói 10 cái/hộp, 100 cái/thùng	WEVH5401-011	77.000	WEVH5401-011MYZ	130.000	WEVH5401-011MYH	130.000
	Công tắc D, 2 tiếp điểm 250VAC - 16A - Switch D - 2 poles Đóng gói 10 cái/hộp, 100 cái/thùng	WEVH5003	172.000				
	(Cắm nhanh) Công tắc B, 1 chiều, loại trung 250VAC - 16A - Switch B - 1 way Đóng gói 5 cái/hộp, 50 cái/thùng	WEVH5521	19.500				
	(Cắm nhanh) Công tắc B, 1 chiều, loại lớn 250VAC - 16A - Switch B - 1 way Đóng gói 5 cái/hộp, 50 cái/thùng	WEVH5511	19.500				



HÌNH ẢNH	DIỄN GIẢI	MÀU TRẮNG		MÀU VÀNG ÁNH KIM		MÀU XÁM ÁNH KIM	
		Mã sản phẩm	Giá lẻ	Mã sản phẩm	Giá lẻ	Mã sản phẩm	Giá lẻ
	Ổ cắm đơn có màn che, 250VAC-16A Universal receptacle with safety shutter Đóng gói 10 cái/hộp, 200 cái/thùng	WEV1081SW WEV1081-7SW	42.600	WEV1081MYZ WEV1081-7MYZ	75.000	WEV1081MYH WEV1081-7MYH	75.000
	Ổ cắm đơn có màn che và dây nối đất 250VAC-16A, Grounding universal receptacle with safety shutter Đóng gói 10 cái/hộp, 100 cái/thùng	WEV1181SW WEV1181-7SW	71.000	WEV1181MYZ WEV1181-7MYZ	130.000	WEV1181MYH WEV1181-7MYH	130.000
	Ổ cắm đôi có màn che và dây nối đất 250VAC-16A, Grounding duplex universal receptacle with safety shutter Đóng gói 10 cái/hộp, 50 cái/thùng	WEV1582SW WEV1582-7SW	103.000	WEV1582MYZ WEV1582-7MYZ	182.000	WEV1582MYH WEV1582-7MYH	182.000
	Ổ cắm đa năng có màn che, 250VAC-16A Multiple receptacle with safety shutter Đóng gói 10 cái/hộp, 100 cái/thùng	WEI1171SW-VN	175.000	WEV1171MYZ	280.000	WEV1171MYH	280.000
	Ổ cắm đôi đa năng có màn che, bắt vít, 250VAC-16A Duplex Multiple Receptacle, Safety Shutter Đóng gói 10 cái/hộp, 50 cái/thùng * Dự kiến có hàng T9.2025	WEV157207SW	150.000	WEV157207MYZ	260.000	WEV157207MYH	260.000
	Ổ cắm sạc USB 1 cổng, bắt vít 1-port USB Fast Charger, Vertical, Pillar Terminal Đóng gói 10 cái/hộp, 50 cái/thùng	WEF108107-VN	620.000	WEF108107MYZ-VN	880.000	WEF108107MYH-VN	880.000
	Ổ cắm sạc USB 1 cổng chuẩn C, PD-18W, bắt vít 1-port USB Charger (USB-C Power Delivery), Vertical, Pillar Terminal Đóng gói 10 cái/hộp, 50 cái/thùng	WEF412417W-VN	900.000	WEF412417MYZ-VN	1.300.000	WEF412417MYH-VN	1.300.000
	Ổ cắm sạc USB 2 cổng, cắm nhanh 2-port USB Fast Charger, Vertical, Quick Connect Terminal Đóng gói 10 cái/hộp, 50 cái/thùng	WEF11821W	735.000	WEF11821MYZ-VN	1.020.000	WEF11821MYH-VN	1.020.000
	Ổ cắm sạc USB 2 cổng chuẩn A-C, cắm nhanh 2-port USB A-C Type Fast Charger, Quick Connect Terminal Đóng gói 10 cái/hộp, 50 cái/thùng	WEF14821W-VN	1.040.000	WEF14821MYZ-VN	1.500.000	WEF14821MYH-VN	1.500.000
	Ổ cắm anten TV, 75 Ohm Television terminal Đóng gói 10 cái/hộp, 100 cái/thùng	WEV2501SW	89.000	WEV2501MYZ	140.000	WEV2501MYH	140.000
	Ổ cắm điện thoại 4 cực Telephone modular jack 6P4C Đóng gói 10 cái/hộp, 100 cái/thùng	WEV2364SW	89.000	WEV2364MYZ	140.000	WEV2364MYH	140.000
	Ổ cắm data Data modular Đóng gói 10 cái/hộp, 100 cái/thùng	WEV2488SW - CAT5E WEV24886SW - CAT6	194.000 232.000	WEV2488MYZ - CAT5E WEV24886MYZ - CAT6	291.000 426.000	WEV2488MYH - CAT5E WEV24886MYH - CAT6	291.000 426.000
	Mặt dùng cho 1 thiết bị 1 gang - 1 device plate Đóng gói 10 cái/hộp, 200 cái/thùng	WEVH68010	21.000	WEVH68010MYZ	40.600	WEVH68010MYH	40.600
	Mặt dùng cho 2 thiết bị 1 gang - 2 devices plate Đóng gói 10 cái/hộp, 200 cái/thùng	WEVH68020	21.000	WEVH68020MYZ	40.600	WEVH68020MYH	40.600
	Mặt dùng cho 3 thiết bị 1 gang - 3 devices plate Đóng gói 10 cái/hộp, 200 cái/thùng	WEVH68030	21.000	WEVH68030MYZ	40.600	WEVH68030MYH	40.600
	Mặt dùng cho 4 thiết bị 2 gangs - 4 devices plate Đóng gói 10 cái/hộp, 100 cái/thùng	WEVH68040	37.500	WEVH68040MYZ	81.000	WEVH68040MYH	81.000
	Mặt dùng cho 6 thiết bị 2 gangs - 6 devices plate Đóng gói 10 cái/hộp, 100 cái/thùng	WEVH68060	37.500	WEVH68060MYZ	81.000	WEVH68060MYH	81.000
	Mặt dùng cho HB 1 gang plate for HB breaker Đóng gói 10 cái/hộp, 100 cái/thùng	WEVH8061	21.000	WEVH8061MYZ	40.600	WEVH8061MYH	40.600
	Mặt kín đơn Single cover plate Đóng gói 10 cái/hộp, 200 cái/thùng	WEVH68910	21.000	WEVH68910MYZ	40.600	WEVH68910MYH	40.600
	Mặt dùng riêng cho ổ đơn 3 chấu 1 gang plate for universal receptacle Đóng gói 10 cái/hộp, 200 cái/thùng	WEVH680290	21.000	WEVH680290MYZ	40.600	WEVH680290MYH	40.600
	Mặt dùng cho 1 thiết bị 1 gang - 1 device plate Đóng gói 5 cái/hộp, 50 cái/thùng Acrylic	WEGH6801CW-VN	229.000	WEGH6801CZ-VN	255.000	WEGH6801CYH-VN	255.000
	Mặt dùng cho 2 thiết bị 1 gang - 2 device plate Đóng gói 5 cái/hộp, 50 cái/thùng Acrylic	WEGH6802CW-VN	229.000	WEGH6802CZ-VN	255.000	WEGH6802CYH-VN	255.000
	Mặt dùng cho 3 thiết bị 1 gang - 3 device plate Đóng gói 5 cái/hộp, 50 cái/thùng Acrylic	WEGH6803CW-VN	229.000	WEGH6803CZ-VN	255.000	WEGH6803CYH-VN	255.000
	Mặt dùng riêng cho ổ đơn 3 chấu 1 gang plate for universal receptacle Đóng gói 5 cái/hộp, 50 cái/thùng Acrylic	WEGH68029CW-VN	229.000	WEGH68029CZ-VN	255.000	WEGH68029CYH-VN	255.000

*Để lắp 2 mặt acrylic gần nhau, khoảng cách cạnh trên 2 để âm đơn là 1cm

*Giá bán đã bao gồm VAT

Liên hệ tư vấn
 0798.966.958 | 0869.800.299
<https://thietbipanasonic.vn>

Ứng dụng tích điểm đổi quà cho Nhà bán lẻ & Thợ thủ
 *** Quét QR Code để tải ứng dụng



	WNV5001-7W Công tắc B, 1 chiều, 250VAC - 16A Switch B(1 - way) Đóng gói 10 cái/hộp, 200 cái/thùng	14.000		WNV1081-7W Ổ cắm đơn có màn che, 250VAC - 16A Universal receptacle with safety Shutter Đóng gói 10 cái/hộp, 200 cái/thùng	32.000
	WNG5051W-751 Công tắc B, 1 chiều, có đèn báo khi OFF, 250VAC - 16A Illuminated appellation switch C Đóng gói 10 cái/hộp, 200 cái/thùng	118.000		WNV1091-7W Ổ cắm đơn, 250VAC - 10A Universal receptacle Đóng gói 10 cái/hộp, 200 cái/thùng	28.000
	WNV5241W-801 Công tắc B, 1 chiều, có đèn báo khi ON, 300VAC - 4A Appellation glow switch B Đóng gói 10 cái/hộp, 200 cái/thùng	460.000		WNV10907KW Ổ cắm đơn (dùng cho phích cắm tròn) 250VAC - 10A, round pin receptacle Đóng gói 10 cái/hộp, 200 cái/thùng	33.000
	WNG5021W-7 Công tắc B, 1 chiều, loại đôi, 250VAC - 10A Twin Switch B, single pole Đóng gói 10 cái/hộp, 200 cái/thùng	142.000		WN1001-7KW Ổ cắm đơn (dùng cho phích cắm dẹp) 250VAC - 10A, flat pin receptacle Đóng gói 10 cái/hộp, 200 cái/thùng	33.000
	WNV5002-7W Công tắc C, 2 chiều, 250VAC - 16A Switch C(2 - ways) Đóng gói 10 cái/hộp, 200 cái/thùng	37.500		WNV11017W Ổ cắm đơn có dây nối đất (phích cắm dẹp) 250VAC - 10A, grounding flat pin receptacle Đóng gói 10 cái/hộp, 200 cái/thùng	62.000
	WNG5052W-751 Công tắc C, 2 chiều, có đèn báo khi OFF, 250VAC - 16A Illuminated appellation switch C Đóng gói 10 cái/hộp, 200 cái/thùng	134.000		WNV138307W Bộ 3 ổ cắm 2 chấu có màn che, 250VAC - 16A Triple universal FULL receptacle with safety shutter Đóng gói 5 cái/hộp, 50 cái/thùng	70.000
	WNG5343W-761 Công tắc D có đèn báo, 250VAC - 20A Dùng cho máy nước nóng (có chữ) Đóng gói 5 cái/hộp, 100 cái/thùng	197.000		WNG159237W Ổ cắm có dây nối đất, không màn che, 250VAC - 16A Grounding duplex universal receptacle Đóng gói 10 cái/hộp, 100 cái/thùng	81.000
	WBG5414699W Công tắc D có đèn báo, 250VAC - 20A Dùng cho máy lạnh (có chữ) Đóng gói 5 cái/ hộp, 50 cái/ thùng	197.000		WKG1092250 Ổ cắm đôi loại nổi, 250VAC - 10A Surface mounting duplex universal receptacle Đóng gói 10 cái/ hộp, 100 cái/thùng	58.000
	WBG5414699W-SP Công tắc D có đèn báo, 250VAC - 20A Dùng cho máy nước nóng, máy lạnh (không chữ) Đóng gói 5 cái/ hộp, 50 cái/ thùng	197.000		WZV1201W Ổ cắm TV - Television terminal 75 Ohm Đóng gói 10 cái/ hộp, 100 cái/thùng	68.000
	WNG5401W-7K Nút nhấn chuông, 300VAC - 10A Bell push button Đóng gói 10 cái/hộp, 200 cái/thùng	62.000		WNTG15649W Ổ cắm điện thoại 4 cực Telephone modular jack 6P4C Đóng gói 10 cái/ hộp, 100 cái/ thùng	96.000
	WNG5004W-7 Công tắc E, đảo chiều, 250VAC - 10A Switch E(4 - ways) Đóng gói 10 cái/hộp, 200 cái/thùng	191.000		NRV3160W Ổ cắm data tiêu chuẩn RJ45 - CAT5 Data modular jack RJ45 - CAT5 Đóng gói 10 cái/ hộp, 100 cái/ thùng	182.000
	WSG3001 Công tắc B, 1 chiều, loại nổi, 250VAC - 10A Surface mounting switch B, single pole Đóng gói 10 cái/ hộp, 200 cái/ thùng	46.000		WN3020W Nút trống Blank chip Đóng gói 20 cái/ hộp, 200 cái/thùng	11.000
	WN3023W Lỗ ra dây điện thoại Telephone wire chip Đóng gói 20 cái/ hộp, 200 cái/thùng	11.000		WN7601-8 Mặt 1 kim loại WN7602-8 Mặt 2 kim loại WN7603-8 Mặt 3 kim loại Stainless steel plate	98.000
	WZV7841W Mặt góc vuông dùng cho 1 thiết bị 1 gang - 1 device plate Đóng gói 10 cái/hộp, 200 cái/thùng	17.200		WZV7061W Mặt góc vuông dùng cho HB 1 gang plate for HB breaker Đóng gói 10 cái/hộp, 200 cái/thùng	17.200
	WZV7842W Mặt góc vuông dùng cho 2 thiết bị 1 gang - 2 devices plate Đóng gói 10 cái/hộp, 200 cái/thùng	17.200		WZV7844W Mặt dùng cho 4 thiết bị 2 gang - 4 devices plate Đóng gói 10 cái/hộp, 100 cái/thùng	34.300
	WZV7843W Mặt góc vuông dùng cho 3 thiết bị 1 gang - 3 devices plate Đóng gói 10 cái/hộp, 200 cái/thùng	17.200		WZV7846W Mặt dùng cho 6 thiết bị 2 gang - 6 devices plate Đóng gói 10 cái/hộp, 100 cái/thùng	34.300



ProClub

Ứng dụng tích điểm đổi quà cho Nhà bán lẻ & Thợ thầu
*** Quét QR Code để tải ứng dụng



Hải Đăng

Liên hệ tư vấn
0798.966.958 | 0869.800.299
<https://thietbipanasonic.vn>

*Giá bán đã bao gồm VAT



Moderva



HÌNH ẢNH	DIỄN GIẢI	MÀU TRẮNG		MÀU VÀNG ÁNH KIM		MÀU XÁM ÁNH KIM	
		Mã sản phẩm	Giá lẻ	Mã sản phẩm	Giá lẻ	Mã sản phẩm	Giá lẻ
	Bộ 1 công tắc B, 1 chiều, bất vít 250V - 10A (10 cái/hộp, 100 cái/thùng) Switch B, 1-way, 1 device with plate	WMF501-VN	80.000	WMF501MYZ-VN	113.000	WMF501MYH-VN	113.000
	Bộ 1 công tắc B, 1 chiều, bất vít, có chỉ báo dạ quang 250V - 10A (10 cái/hộp, 100 cái/thùng) Indicator Switch B, 1-way, 1 device with plate	WMF511-1VN	88.000	WMF511MYZ-1VN	122.000	WMF511MYH-1VN	122.000
	Bộ 1 công tắc C, 2 chiều, bất vít 250V - 10A (10 cái/hộp, 100 cái/thùng) Switch C, 2-ways, 1 device with plate	WMF502-VN	105.000	WMF502MYZ-VN	147.000	WMF502MYH-VN	147.000
	Bộ 1 công tắc C, 2 chiều, bất vít, có chỉ báo dạ quang 250V - 10A (10 cái/hộp, 100 cái/thùng) Indicator Switch C, 2-ways, 1 device with plate	WMF512-1VN	113.000	WMF512MYZ-1VN	157.000	WMF512MYH-1VN	157.000
	Bộ 1 công tắc D, bất vít, có đèn báo 250V - 20A (10 cái/hộp, 50 cái/thùng) Glow Switch D, 1 device with plate	WMFV503307	190.000	WMFV503307MYZ	268.000	WMFV503307MYH	268.000
	Bộ 1 công tắc E, đảo chiều, bất vít 250V - 10A (10 cái/hộp, 50 cái/thùng) Switch E, 4-ways, 1 device with plate	WMF594-VN	245.000	WMF594MYZ-VN	345.000	WMF594MYH-VN	345.000
	Bộ 2 công tắc B, 1 chiều, bất vít 250V - 10A (10 cái/hộp, 100 cái/thùng) Switch B, 1-way, 2 devices with plate	WMF503-VN	116.000	WMF503MYZ-VN	163.000	WMF503MYH-VN	163.000
	Bộ 2 công tắc B, 1 chiều, bất vít, có chỉ báo dạ quang 250V - 10A (10 cái/hộp, 100 cái/thùng) Indicator Switch B, 1-way, 2 devices with plate	WMF513-1VN	127.000	WMF513MYZ-1VN	177.000	WMF513MYH-1VN	177.000
	Bộ 2 công tắc C, 2 chiều, bất vít 250V - 10A (10 cái/hộp, 100 cái/thùng) Switch C, 2-ways, 2 devices with plate	WMF504-VN	138.000	WMF504MYZ-VN	190.000	WMF504MYH-VN	190.000
	Bộ 2 công tắc C, 2 chiều, bất vít, có chỉ báo dạ quang 250V - 10A (10 cái/hộp, 100 cái/thùng) Indicator Switch C, 2-ways, 2 devices with plate	WMF514-1VN	149.000	WMF514MYZ-1VN	207.000	WMF514MYH-1VN	207.000
	Bộ 2 công tắc E, đảo chiều, bất vít 250V - 10A (10 cái/hộp, 50 cái/thùng) Switch E, 4-ways, 2 devices with plate	WMF596-VN	387.000	WMF596MYZ-VN	539.000	WMF596MYH-VN	539.000
	Bộ 3 công tắc B, 1 chiều, bất vít 250V - 10A (10 cái/hộp, 100 cái/thùng) Switch B, 1-way, 3 devices with plate	WMF505-VN	157.000	WMF505MYZ-VN	222.000	WMF505MYH-VN	222.000
	Bộ 3 công tắc B, 1 chiều, bất vít, có chỉ báo dạ quang 250V - 10A (10 cái/hộp, 100 cái/thùng) Indicator Switch B, 1-way, 3 devices with plate	WMF515-1VN	172.000	WMF515MYZ-1VN	237.000	WMF515MYH-1VN	237.000
	Bộ 3 công tắc C, 2 chiều, bất vít 250V - 10A (10 cái/hộp, 100 cái/thùng) Switch C, 2-ways, 3 devices with plate	WMF506-VN	177.000	WMF506MYZ-VN	245.000	WMF506MYH-VN	245.000
	Bộ 3 công tắc C, 2 chiều, bất vít, có chỉ báo dạ quang 250V - 10A (10 cái/hộp, 100 cái/thùng) Indicator Switch C, 2-ways, 3 devices with plate	WMF516-1VN	188.000	WMF516MYZ-1VN	265.000	WMF516MYH-1VN	265.000
	Bộ 4 công tắc B, 1 chiều, bất vít 250V - 10A (10 cái/hộp, 50 cái/thùng) Switch B, 1-way, 4 devices with plate	WMF507-VN	232.000	WMF507MYZ-VN	323.000	WMF507MYH-VN	323.000

*Giá bán đã bao gồm VAT



Hải Đăng
Liên hệ tư vấn
0798.966.958 | 0869.800.299
<https://thietbipanasonic.vn>

Ứng dụng tích điểm đổi quà cho Nhà bán lẻ & Thợ thầu
*** Quét QR Code để tải ứng dụng



HÌNH ẢNH	DIỄN GIẢI	MÀU TRẮNG		MÀU VÀNG ÁNH KIM		MÀU XÁM ÁNH KIM	
		Mã sản phẩm	Giá lẻ	Mã sản phẩm	Giá lẻ	Mã sản phẩm	Giá lẻ
	Bộ 4 công tắc B, 1 chiều, bắt vít, có chỉ báo dạ quang 250V - 10A (10 cái/hộp, 50 cái/thùng) Indicator Switch B, 1-way, 4 devices with plate	WMF517-1VN	249.000	WMF517MYZ-1VN	348.000	WMF517MYH-1VN	348.000
	Bộ 4 công tắc C, 2 chiều, bắt vít 250V - 10A (10 cái/hộp, 50 cái/thùng) Switch C, 2-ways, 4 devices with plate	WMF508-VN	260.000	WMF508MYZ-VN	362.000	WMF508MYH-VN	362.000
	Bộ 4 công tắc C, 2 chiều, bắt vít, có chỉ báo dạ quang 250V - 10A (10 cái/hộp, 50 cái/thùng) Indicator Switch C, 2-ways, 4 devices with plate	WMF518-1VN	279.000	WMF518MYZ-1VN	392.000	WMF518MYH-1VN	392.000
	Mặt vuông dùng cho 1 thiết bị (20 cái/hộp, 100 cái/thùng) BS type plate for 1 device	WMFV7811	50.000	WMFV7811MYZ	69.000	WMFV7811MYH	69.000
	Mặt vuông dùng cho 2 thiết bị (20 cái/hộp, 100 cái/thùng) BS type plate for 2 devices	WMFV7812	50.000	WMFV7812MYZ	69.000	WMFV7812MYH	69.000
	Mặt vuông dùng cho 3 thiết bị (20 cái/hộp, 100 cái/thùng) BS type plate for 3 devices	WMFV7813	50.000	WMFV7813MYZ	69.000	WMFV7813MYH	69.000
	Mặt kín đơn (20 cái/hộp, 100 cái/thùng) BS type cover plate	WMF6891-VN	50.000	WMF6891MYZ-VN	69.000	WMF6891MYH-VN	69.000
	Công tắc thẻ (10 cái/hộp, 50 cái/thùng) Card switch - 220VAC - 16A Thích hợp mọi loại thẻ nhựa Không bao gồm thẻ	WMF535-VN	799.000	WMF535MYZ-VN	851.000	WMF535MYH-VN	851.000
	Công tắc có đèn báo "Không làm phiền", "Dọn phòng", "Vui lòng đợi" (10 cái/hộp, 50 cái/thùng) Hotel use switch with Indication for Don't disturb - Make up room - Please wait	WMF984-VN	245.000	WMF984MYZ-VN	342.000	WMF984MYH-VN	342.000
	Nút nhấn chuông có đèn báo "Không làm phiền", "Dọn phòng", "Vui lòng đợi" (10 cái/hộp, 50 cái/thùng) Hotel use switch with Indication for Don't disturb - Make up room - Please wait	WMF936-VN	1.149.000	WMF936MYZ-VN	1.194.000	WMF936MYH-VN	1.194.000
	Nút nhấn chuông (10 cái/hộp, 50 cái/thùng) Bell push button	WMF223-VN	110.000	WMF223MYZ-VN	155.000	WMF223MYH-VN	155.000
	Nút nhấn mở cửa (10 cái/hộp, 50 cái/thùng) Unlock push button	WMF224-VN	110.000	WMF224MYZ-VN	155.000	WMF224MYH-VN	155.000
	Nút nhấn rèm cửa (10 cái/hộp, 50 cái/thùng) Curtain switch	WMF533-VN	144.000	WMF533MYZ-VN	199.000	WMF533MYH-VN	199.000
	Ổ cắm máy cạo râu (10 cái/hộp, 50 cái/thùng) Shaver socket	WMF132-VN	1.254.000	WMF132MYZ-VN	1.315.000	WMF132MYH-VN	1.315.000
	Ổ cắm TV (10 cái/hộp, 50 cái/thùng) Television terminal	WMF301-VN	140.000	WMF301MYZ-VN	199.000	WMF301MYH-VN	199.000
	Ổ cắm CATV (10 cái/hộp, 50 cái/thùng) High-shield television terminal	WMF311-VN	163.000	WMF311MYZ-VN	227.000	WMF311MYH-VN	227.000
	Ổ cắm điện thoại 4 cực (10 cái/hộp, 50 cái/thùng) Telephone modular jack (6P4C)	WMF403-VN	149.000	WMF403MYZ-VN	193.000	WMF403MYH-VN	193.000
	Ổ cắm data CAT5E (10 cái/hộp, 50 cái/thùng) CAT5E modular jack	WMF421-VN	285.000	WMF421MYZ-VN	400.000	WMF421MYH-VN	400.000
	Bộ 2 ổ cắm data CAT5E (10 cái/hộp, 50 cái/thùng) CAT5E 2 devices modular jack	WMF422-VN	450.000	WMF422MYZ-VN	627.000	WMF422MYH-VN	627.000



ProClub

Ứng dụng tích điểm đổi quà cho Nhà bán lẻ & Thợ thầu
*** Quét QR Code để tải ứng dụng



Hải Đăng

Liên hệ tư vấn
0798.966.958 | 0869.800.299
https://thietbipanasonic.vn

*Giá bán đã bao gồm VAT



Bề mặt mượt mà

Tổng quan thiết kế

Hài hòa không gian

Góc đảo chiều. Bật/Tắt nhỏ

Màu trắng

Màu vàng ánh kim

Màu xám ánh kim

HÌNH ẢNH	DIỄN GIẢI	MÀU TRẮNG		MÀU VÀNG ÁNH KIM		MÀU XÁM ÁNH KIM	
		Mã sản phẩm	Giá lẻ	Mã sản phẩm	Giá lẻ	Mã sản phẩm	Giá lẻ
	Bộ 1 công tắc B, 1 chiều, cắm nhanh 250V - 16A (10 cái/hộp, 100 cái/thùng) Switch B, 1-way, 1 device with plate	WMT501-VN	114.000	WMT501MYZ-VN	126.000	WMT501MYH-VN	126.000
	Bộ 1 công tắc C, 2 chiều, cắm nhanh 250V - 16A (10 cái/hộp, 100 cái/thùng) Switch C, 2-ways, 1 device with plate	WMT502-VN	140.000	WMT502MYZ-VN	152.000	WMT502MYH-VN	152.000
	Bộ 1 công tắc E, đảo chiều, cắm nhanh 250V - 10A (10 cái/hộp, 100 cái/thùng) Switch E, 4-ways, 1 device with plate	WMT594-VN	400.000	WMT594MYZ-VN	432.000	WMT594MYH-VN	432.000
	Bộ 2 công tắc B, 1 chiều, cắm nhanh 250V - 16A (10 cái/hộp, 100 cái/thùng) Switch B, 1-way, 2 devices with plate	WMT503-VN	182.000	WMT503MYZ-VN	191.000	WMT503MYH-VN	191.000
	Bộ 2 công tắc C, 2 chiều, cắm nhanh 250V - 16A (10 cái/hộp, 100 cái/thùng) Switch C, 2-ways, 2 devices with plate	WMT504-VN	217.000	WMT504MYZ-VN	228.000	WMT504MYH-VN	228.000
	Bộ 2 công tắc E, đảo chiều, cắm nhanh 250V - 10A (5 cái/hộp, 50 cái/thùng) Switch E, 4-ways, 2 devices with plate	WMT596-VN	763.000	WMT596MYZ-VN	829.000	WMT596MYH-VN	829.000
	Bộ 3 công tắc B, 1 chiều, cắm nhanh 250V - 16A (10 cái/hộp, 100 cái/thùng) Switch B, 1-way, 3 devices with plate	WMT505-VN	244.000	WMT505MYZ-VN	267.000	WMT505MYH-VN	267.000
	Bộ 3 công tắc C, 2 chiều, cắm nhanh 250V - 16A (10 cái/hộp, 100 cái/thùng) Switch C, 2-ways, 3 devices with plate	WMT506-VN	260.000	WMT506MYZ-VN	283.000	WMT506MYH-VN	283.000
	Bộ 4 công tắc B, 1 chiều, bắt vít 250V - 10A (10 cái/hộp, 50 cái/thùng) Switch B, 1-way, 4 devices with plate	WMT507-VN	400.000	WMT507MYZ-VN	432.000	WMT507MYH-VN	432.000
	Bộ 4 công tắc C, 2 chiều, bắt vít 250V - 10A (10 cái/hộp, 50 cái/thùng) Switch C, 2-ways, 4 devices with plate	WMT508-VN	478.000	WMT508MYZ-VN	512.000	WMT508MYH-VN	512.000
	Mặt vuông dùng cho 1 thiết bị (20 cái/hộp, 100 cái/thùng) BS type plate for 1 device	WMT7811-VN	71.000	WMT7811MYZ-VN	93.000	WMT7811MYH-VN	93.000
	Mặt vuông dùng cho 2 thiết bị/ ổ đơn 3 chấu (20 cái/hộp, 100 cái/thùng) BS type plate for 2 devices	WMT7812-VN	71.000	WMT7812MYZ-VN	93.000	WMT7812MYH-VN	93.000
	Mặt vuông dùng cho 3 thiết bị (20 cái/hộp, 100 cái/thùng) BS type plate for 3 devices	WMT7813-VN	71.000	WMT7813MYZ-VN	93.000	WMT7813MYH-VN	93.000
	Mặt kín đơn (20 cái/hộp, 100 cái/thùng) Cover plate	WMT6891-VN	71.000	WMT6891MYZ-VN	93.000	WMT6891MYH-VN	93.000
	Đèn gắn tường soi lối đi có cảm biến hồng ngoại và ánh sáng (1 cái/hộp, 5 cái/thùng) Foot Light with Passive Infrared Sensor and Illuminance Sensor	WMT707-VN WMT707K-VN	2.735.000	WMT707MYZ-VN WMT707MYZK-VN	2.954.000	WMT707MYH-VN WMT707MYHK-VN	2.954.000
	Nút nhấn chuông (10 cái/hộp, 100 cái/thùng) Push button - 220VAC - 10A	WMT540108-VN	175.000	WMT540108MYZ-VN	217.000	WMT540108MYH-VN	217.000
	Bộ công tắc thẻ (10 cái/hộp, 50 cái/thùng) Card switch - 220VAC - 16A Thích hợp mọi loại thẻ nhựa Không bao gồm thẻ	WEC5781W-VN	1.893.000	WEC5781MYZ-VN	1.997.000	WEC5781MYH-VN	1.997.000
	Bộ 1 công tắc D, bắt vít, có đèn báo 250V-20A (10 cái/hộp, 50 cái/thùng) Glow Switch D, 1 device with plate	WMTV503307	458.000	WMTV503307MYZ	510.000	WMTV503307MYH	510.000

*Giá bán đã bao gồm VAT



Hải Đăng
Liên hệ tư vấn
0798.966.958 | 0869.800.299
<https://thietbipanasonic.vn>

ProClub
Ứng dụng tích điểm đổi quà cho Nhà bán lẻ & Thợ thầu
*** Quét QR Code để tải ứng dụng





BỘ CÔNG TẮC - CÓ ĐÈN BÁO - CHUẨN A



WTEGP51552S-1-G
Bộ 1 công tắc có đèn báo
Illuminated switch C - 2 ways
1 - device with plate

840.000



WTEGP52562S-1-G
Bộ 2 công tắc có đèn báo
Illuminated switch C - 2 ways
2 - devices with plate

1.440.000



WTEGP53572S-1-G
Bộ 3 công tắc có đèn báo
Illuminated switch C - 2 ways
3 - devices with plate

2.150.000



WTEGP54562S-1-G
Bộ 4 công tắc có đèn báo
Illuminated switch C - 2 ways
4 - devices with plate

2.890.000



WTEGP55582S-1-G
Bộ 5 công tắc có đèn báo
Illuminated switch C - 2 ways
5 - device with plate

3.570.000



WTEGP56572S-1-G
Bộ 6 công tắc có đèn báo
Illuminated switch C - 2 ways
6 - devices with plate

4.300.000

BỘ CÔNG TẮC - CÓ ĐÈN BÁO - CHUẨN BS



WTFBP51552S-1-G
Bộ 1 công tắc có đèn báo
BS type - Illuminated switch C
2 ways, 1 device with plate

705.000



WTFBP52562S-1-G
WTFBP52562S-SP (lắp ngang)
Bộ 2 công tắc có đèn báo
BS type - Illuminated switch C
2 ways, 2 devices with plate

1.230.000



WTFBP53572S-1-G
WTFBP53572S-SP (lắp ngang)
Bộ 3 công tắc có đèn báo
BS type - Illuminated switch C
2 ways, 3 devices with plate

1.840.000

1.890.000

MẶT ĐẶT



WTFBP55137S-1
Bộ công tắc D có đèn báo
Illuminated switch D
2 ways, 2 devices with plate

830.000



WTEG6503S-1-G
Mặt đứng 3 thiết bị chuẩn A
1 - gang, 3 - devices

515.000



WTFB6503S-1-G
WTFB6503S-G
Mặt đứng 3 thiết bị chuẩn BS
1 gang, 3 devices plate

440.000

PHỤ KIỆN CHO DÒNG GEN-X



WEV2501B
Ổ cắm TV
DIN type television terminal

139.000



WEV2364B
Ổ cắm điện thoại 4 cực
Telephone modular jack (6P4C)

139.000



WEV2488B
Ổ cắm data CAT5 - Modular jack
WEG24886B-G
Ổ cắm data CAT6 - Modular jack

275.000

305.000



WEG57816B-1-G
Bộ điều chỉnh sáng tối
500W, 220V
Dimmer switch 220VAC, 500W

660.000



WEG15829B-G
Ổ cắm đôi có màn che và dây nối dây
16A - 250V
Grounding duplex universal receptacle
With safety shutter 16A - 250V

144.000



WEG3020B-G
Nút trống
Blank chip

18.000



Ổ CẮM CÓ DÂY

WCHG2836
Ổ cắm có dây, 6 ổ cắm, 3m
Extension cord 6 sockets, 3m
250VAC - 3500W
Đóng gói 5 cái/thùng
831.000

WCHG28334
Ổ cắm có dây, 3 ổ cắm, 3 công tắc phụ, 3m
Extension cord 3 sockets, 3m
250VAC - 3500W
Đóng gói 5 cái/thùng
1.092.000

WCHG28352
Ổ cắm có dây, 5 ổ cắm, 1 công tắc, 3m
Extension cord 5 sockets, 3m
250VAC - 3500W
Đóng gói 5 cái/thùng
905.000



WCHG243322W-VN
Ổ cắm có dây, 3 ổ cắm - 2 USB - 2.1A, 3m
Extension cord 3 sockets - 2 USB, 3m
250VAC - 2300W
Đóng gói 10 cái/thùng
811.000

WCHG24332W
Ổ cắm có dây, 3 ổ cắm, 3m
Extension cord 3 sockets, 3m
250VAC - 2300W
Đóng gói 10 cái/thùng
458.000

Loại lắp 3 thiết bị

DUF1200LTK-1
Chất liệu: Kim loại
Bộ ổ cắm âm sàn 3 thiết bị (chưa bao gồm thiết bị)
Bao gồm đế âm (54 x 119 x 119mm)
Floor outlet, blank for triple device with outlet box
1.186.000

DUFS1200LTH-1
Chất liệu: Kim loại
Tự động đóng khi không sử dụng
Ổ cắm âm sàn 3 thiết bị (chưa bao gồm thiết bị)
Bao gồm đế âm (46x102x102mm)
Floor outlet shallow type, blank for triple device with cover unit.
1.446.000

DU5900VTK (Kết hợp được với ổ đa năng WEI1171)
Chất liệu: Kim loại
Ổ cắm âm sàn dạng POP-UP
Ổ cắm âm sàn 3 thiết bị (chưa bao gồm thiết bị)
Bao gồm đế âm (69x119x119mm)
Floor outlet POP-UP type, blank for triple device with cover unit.
1.310.000

Loại lắp 6 thiết bị

DUMF3200LT-1
Chất liệu: Kim loại
Bộ ổ cắm âm sàn loại 6 thiết bị (chưa bao gồm thiết bị)
Bao gồm đế âm (54 x 120 x 120mm)
Multi floor outlet, blank for six devices with outlet box
1.955.000

Ổ CẮM ÂM SÀN CÓ NẮP ĐỆY - CÓ ĐẾ ÂM

Loại lắp 3 thiết bị

DU81931HTK-1
Chất liệu: Nhựa tổng hợp
Bộ ổ cắm âm sàn 2 ổ cắm có dây nối đất
Bao gồm đế âm (54x119x119mm)
Grounding duplex universal receptacle
939.000

DU8199HTK-1
Chất liệu: Nhựa tổng hợp
Ổ cắm âm sàn 3 thiết bị (chưa bao gồm thiết bị)
Bao gồm đế âm (54x119x119mm)
Floor outlet, blank for triple device with cover unit
868.000

(* Lưu ý: Không lau chùi sản phẩm bằng hóa chất hoặc các chất tẩy rửa

THIẾT BỊ CẢM ỨNG GẮN TRẦN/BÁO CHÁY

WTKF339107-VN
Cảm biến gắn trần cao - chiều cao lắp đặt lên đến 12.7m
8A 220V-240V
Đèn sợi đốt 1760W - Đèn LED/ Huỳnh quang/ Quạt 880W
Loại gắn nổi - Chế độ hẹn giờ tắt 10 giây - 10 phút
Xuất xứ Đài Loan
3.140.000

WTKF24816-VN
Sensor chính - Loại âm trần
8A 220V - 240V, có thể nối tối đa với 6 sensor phụ
Độ cao trần 3.5m - Chế độ hẹn giờ tắt 10 giây - 30 phút
Đèn sợi đốt 1760W - Đèn LED/ Huỳnh quang/ Quạt 880W
Vận hành lên đến 120.000 lần
Xuất xứ Đài Loan
1.914.000

WTKG2311/WTKF23113-VN
Tự động bật sáng khi có người và trời tối
220 - 240VAC 3A
Loại gắn nổi - Chế độ hẹn giờ tắt 10 giây - 30 phút
Đèn sợi đốt 660W - Đèn LED/ Huỳnh quang/ Quạt 330W
Độ cao trần 3.5m
Xuất xứ Đài Loan
2.777.000

WTKF337107-VN
Cảm biến góc rộng, gấp đôi vùng cảm biến (lên tới 13.3m)
8A 220V - 240V
Đèn sợi đốt 1760W - Đèn LED/ Huỳnh quang/ Quạt 880W
Loại gắn nổi, độ cao trần 4.2m
Chế độ hẹn giờ tắt 10 giây - 10 phút
Xuất xứ Đài Loan
3.224.000

SH28455911
Đầu báo cháy sử dụng pin (Loại phát hiện khói)
Âm lượng báo động 84dB hoặc hơn với khoảng cách 1m so với thiết bị.
Tuổi thọ pin 10 năm, có chế độ báo pin yếu hoặc sự cố do lỗi kỹ thuật
Loại gắn nổi
Xuất xứ Nhật Bản
1.030.000

WTKG2411-P
Sensor chính - Loại âm trần
3A 220V - 240V, có thể nối tối đa với 4 sensor phụ
Chế độ hẹn giờ tắt 10 giây - 30 phút
Đèn sợi đốt 660W - Đèn LED/ Huỳnh quang/ Quạt 330W
Điều chỉnh độ nhạy sáng: 5 - 1000 lux
Độ cao trần 3.0m
Xuất xứ Thái Lan
1.643.000

WTKF2911-VN
Sensor phụ - Loại âm trần
Kết nối với WTKG2411-P/WTKF24816-VN
Không kết nối với đèn
Độ cao trần 3.0m
Xuất xứ Đài Loan
983.000

WTKG2310-P
Tự động bật sáng khi có người
220 - 240VAC 3A
Đèn sợi đốt 660W - Đèn LED/ Huỳnh quang/ Quạt 330W
Loại âm trần, độ cao trần 3.0m
Chế độ hẹn giờ tắt 1 phút
Xuất xứ Thái Lan
1.290.000









*Giá bán đã bao gồm VAT



Ứng dụng tích điểm đổi quà cho Nhà bán lẻ & Thợ thầu
*** Quét QR Code để tải ứng dụng



MCB CẦU DAO TỰ ĐỘNG DIN BẢO VỆ QUÁ TẢI & NGẮN MẠCH

	Mã số Code	I_n (A)	I_{cu} (kA)	Giá lẻ (Cái)		Mã số Code	I_n (A)	I_{cu} (kA)	Giá lẻ (Cái)
 <p>Đóng gói 12 cái/hộp 48 cái/thùng</p>	BBD1061CNV	06	240VAC/ 415VAC 06kA	92.500	 <p>Đóng gói 12 cái/hộp 120 cái/thùng</p>	BBD1061CHHV	06	240VAC/ 415VAC 10kA	140.000
	BBD1101CNV	10				BBD1101CHHV	10		
	BBD1161CNV	16				BBD1161CHHV	16		
	BBD1201CNV	20				BBD1201CHHV	20		
	BBD1251CNV	25				BBD1251CHHV	25		
	BBD1321CNV	32				BBD1321CHHV	32		
	BBD1401CNV	40				BBD1401CHHV	40		
	BBD1501CNV	50				BBD1501CHHV	50		
	BBD1631CNV	63				BBD1631CHHV	63		
	BBD10801CHV	80					801.000		
BBD11001CHV	100	230VAC 10kA	874.000						
 <p>Đóng gói 6 cái/hộp 24 cái/thùng</p>	BBD2062CNV	06	240VAC/ 415VAC 06kA	265.000	 <p>Đóng gói 6 cái/hộp 60 cái/thùng</p>	BBD2062CHHV	06	415VAC 10kA	406.000
	BBD2102CNV	10				BBD2102CHHV	10		
	BBD2162CNV	16				BBD2162CHHV	16		
	BBD2202CNV	20				BBD2202CHHV	20		
	BBD2252CNV	25				BBD2252CHHV	25		
	BBD2322CNV	32				BBD2322CHHV	32		
	BBD2402CNV	40				BBD2402CHHV	40		
	BBD2502CNV	50				BBD2502CHHV	50		
	BBD2632CNV	63				BBD2632CHHV	63		
	BBD20802CHV	80				400VAC 10kA	1.586.000		
BBD21002CHV	100		1.747.000						
 <p>Đóng gói 4 cái/hộp 16 cái/thùng</p>	BBD3063CNV	06	415VAC 06kA	469.000	 <p>Đóng gói 4 cái/hộp 40 cái/thùng</p>	BBD3063CHHV	06	415VAC 10kA	707.000
	BBD3103CNV	10				BBD3103CHHV	10		
	BBD3163CNV	16				BBD3163CHHV	16		
	BBD3203CNV	20				BBD3203CHHV	20		
	BBD3253CNV	25				BBD3253CHHV	25		
	BBD3323CNV	32				BBD3323CHHV	32		
	BBD3403CNV	40				BBD3403CHHV	40		
	BBD3503CNV	50				BBD3503CHHV	50		
	BBD3633CNV	63				BBD3633CHHV	63		
	BBD30803CHV	80				400VAC 10kA	2.122.000		
BBD31003CHV	100		2.236.000						
 <p>Đóng gói 3 cái/hộp 12 cái/thùng</p>	BBD4164CNV	16	415VAC 06kA	662.000	 <p>Đóng gói 3 cái/hộp 30 cái/thùng</p>	BBD4064CHHV	06	415VAC 10kA	998.000
	BBD4204CNV	20				BBD4104CHHV	10		
	BBD4254CNV	25				BBD4164CHHV	16		
	BBD4324CNV	32				BBD4204CHHV	20		
	BBD4404CNV	40				BBD4254CHHV	25		
	BBD4504CNV	50				BBD4324CHHV	32		
	BBD4634CNV	63				BBD4404CHHV	40		
	BBD4504CHHV	50					1.508.000		
	BBD4634CHHV	63					1.508.000		
	BBD40804CHV	80				400VAC 10kA	3.276.000		
BBD41004CHV	100		3.494.000						

NHẬN BIẾT TÌNH TRẠNG HOẠT ĐỘNG CỦA MCB/RCBO

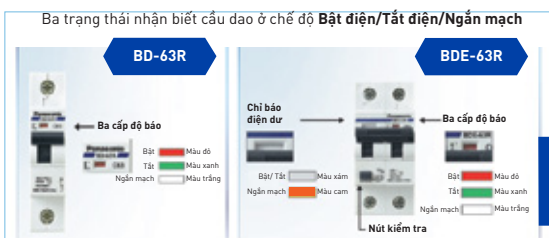

Các chỉ số tình trạng Bật điện, Tắt điện và ngắn mạch được hiển thị thành màu sắc giúp nhanh chóng và dễ dàng nhận diện mạch điện đã được ngắt.



RCBO CẦU DAO BẢO VỆ QUÁ TẢI, NGẮN MẠCH & CHỐNG RÒ

RCBO Compact 2P1E

NEW

1 cái/ hộp
48 cái/ thùng

Mã số [Code]	I_n [A]	$I_{\Delta n}$ [mA]	I_{cu} [kA]	Giá lẻ (cái)
BBPE20631CNV	06	30	240VAC 06kA	720.000
BBPE21631CNV	16			
BBPE22031CNV	20			
BBPE22531CNV	25	30	240VAC 06kA	770.000
BBPE23231CNV	32			



Gọn hơn
Tối ưu hơn

* Hai cấp độ bảo:
Bật: màu đỏ (cấp điện)
Tắt: màu xanh (ngắt điện)

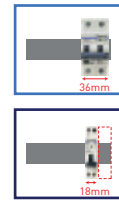

RCBO 2P1E

6 cái/ hộp
24 cái/ thùng

Mã số [Code]	I_n [A]	$I_{\Delta n}$ [mA]	I_{cu} [kA]	Giá lẻ (cái)
BBDE20631CNV	06	30	240VAC 06kA	628.000
BBDE21631CNV	16			
BBDE22031CNV	20			
BBDE22531CNV	25	30	240VAC 06kA	673.000
BBDE23231CNV	32			
BBDE24031CNV	40	30	240VAC 06kA	954.000
BBDE25031CNV	50			
BBDE26331CNV	63			

RCBO 4P4E



4 cái/ thùng

Mã số [Code]	I_n [A]	$I_{\Delta n}$ [mA]	I_{cu} [kA]	Giá lẻ (cái)
BBDE42534CNV	25	30	415VAC 06kA	1.581.000
BBDE43234CNV	32			
BBDE44034CNV	40			
BBDE45034CNV	50	30	415VAC 06kA	2.079.000
BBDE46334CNV	63			

RCCB CẦU DAO CHỐNG RÒ

RCCB 2P

5 cái/ hộp
30 cái/ thùng

Mã số Code	I_n [A]	Dòng ngắt rò $I_{\Delta n}$ [mA]	Giá lẻ (cái)
BBDR22530HV	25	30mA-2P	1.091.000
BBDR23230HV	32		
BBDR24030HV	40		
BBDR26330HV	63		

RCCB 4P

4 cái/ hộp
16 cái/ thùng

Mã số Code	I_n [A]	Dòng ngắt rò $I_{\Delta n}$ [mA]	Giá lẻ (cái)
BBDR42530HV	25	30mA-4P	1.747.000
BBDR43230HV	32		
BBDR44030HV	40		
BBDR46330HV	63		

BỘ CẦU DAO AN TOÀN HB 2P1E - SAFETY BREAKER

Thiết bị bảo vệ quá tải

Hình ảnh Images	Mã số Code	Thông số kỹ thuật - Specifications		Giá lẻ (cái)
		Dòng định mức I_n [A]	Dòng cắt danh định I_{cu} [kA] 240VAC	
	BS11106TV	6	1	89.000
	BS1110TV	10	1.5	
	BS1111TV	15	1.5	
	BS1112TV	20	1.5	
	BS1113TV	30	1.5	
	BS1114TV	40	1.5	

BỘ CẦU DAO CHỐNG RÒ 2P0E - EARTH LEAKAGE BREAKER

Thiết bị chỉ chống dòng rò, không bảo vệ quá tải

Hình ảnh Images	Mã số Code	Thông số kỹ thuật - Specifications			Giá lẻ (cái)
		Dòng định mức I_n [A]	Dòng cắt danh định I_{cu} [kA] 240VAC	Dòng ngắt rò $I_{\Delta n}$ [mA]	
	BJS3020NA2	30	1.5	15	383.000
	BJS3030NA2			30	
	BJJ23030-8	30	2.5	30	827.000

BỘ CẦU DAO AN TOÀN 2P2E

Thiết bị bảo vệ quá tải, ngắn mạch và chống rò

Hình ảnh Images	Mã số Code	Thông số kỹ thuật - Specifications			Giá lẻ (cái)
		Dòng định mức I_n [A]	Dòng cắt danh định I_{cu} [kA] 240VAC	Dòng ngắt rò $I_{\Delta n}$ [mA]	
	BJS153251V	15	1.5	30	536.000
	BJS203251V	20			
	BJS303251V	30			
	BJJ23022-8	30	1.5	15	972.000
	BJJ23032-8				

ELCB-EARTH LEAKAGE CIRCUIT BREAKER

Thiết bị bảo vệ quá tải, ngắn mạch và chống rò

Hình ảnh Images	Mã số Code	Thông số kỹ thuật - Specifications			Giá lẻ (cái)
		Dòng định mức I_n [A]	Dòng cắt danh định I_{cu} [kA] 240VAC	Dòng ngắt rò $I_{\Delta n}$ [mA]	
	BKW2503Y	50	2.5	30	1.695.000
	BKW2603SKY	60	10	30	2.496.000
	BKW21003KY	100	25	30	3.494.000

THIẾT BỊ CHỐNG SÉT LAN TRUYỀN

SPD



Đóng gói 50 cái/ thùng

Thông số kỹ thuật (Specifications)	BBDT2321BV
Điện áp định mức (Un)	230V
Điện áp làm việc lớn nhất (Uc)	320V (50/60Hz)
Dòng xả xung sét (8/20μs) (In)	20 kA
Dòng xả xung sét cực đại (8/20μs) (Imax)	40 kA
Cấp bảo vệ điện áp (Up)	≤ 1.5 kV
Thời gian phản hồi (tA)	≤ 25 ns
Dạng lắp đặt	35mm DIN Rail
	3.140.000

* Thay thế SPD khi phân hiển thị màu xanh chuyển sang đỏ

NEW KHỞI ĐỘNG TỪ DẠNG DIN, ĐIỆN ÁP ĐIỀU KHIỂN Uc = AC 240V

Tiêu chuẩn quốc tế - IEC61095, IEC60947-4-1

Mã số Code	Loại	I_n [A]	Kích thước (mm)	Giá lẻ (cái)	
BMD2020204ACV	2NO (2 tiếp điểm thường mở)	20	17.8 x 82 x 60	980.000	
BMD2025204ACV		25		980.000	
BMD2040204ACV		40		1.400.000	
BMD2063204ACV	4NO (4 tiếp điểm thường mở)	63	35.4 x 82 x 60	2.530.000	
BMD4025404ACV		25		35.4 x 82 x 60	1.030.000
BMD4040404ACV		40		54.0 x 82 x 60	1.860.000
BMD4063404ACV		63		54.0 x 82 x 60	2.940.000

* I_n [A] Tham chiếu cho thiết bị tải AC-7a

*Giá bán đã bao gồm VAT



Hải Đăng
Liên hệ tư vấn
0798.966.958 | 0869.800.299
https://thietbipanasonic.vn

Ứng dụng tích điểm đổi quà cho Nhà bán lẻ & Thợ thầu
*** Quét QR Code để tải ứng dụng



MCCB - MOLDED CASE CIRCUIT BREAKER

Tiêu chuẩn quốc tế - IEC 60947-2 Standard

SF Series		Thông số kĩ thuật - Specifications				
Hình ảnh Images	Mã số Code	Dòng định mức I_n (A)	Khung dòng điện	Dòng cắt danh định I_{cu} (kA) 415VAC	Số cực	Giá lẻ (cái)
	BBSF2210CTCV	10	100AF	20	2P-2E	950.000
	BBSF2216CTCV	16				
	BBSF2220CTCV	20				
	BBSF2225CTCV	25				
	BBSF2232CTCV	32				
	BBSF2240CTCV	40				
	BBSF2250CTCV	50				
	BBSF2263CTCV	63				
	BBSF2280CTCV	80				
	BBSF22100CTCV	100				
	BBSF3310CFVC	10	160AF	35	3P-3E	1.620.000
	BBSF3316CFVC	16				
	BBSF3320CFVC	20				
	BBSF3325CFVC	25				
	BBSF3332CFVC	32				
	BBSF3340CFVC	40				
	BBSF3350CFVC	50				
	BBSF3363CFVC	63				
	BBSF33100CFVC	100				
	BBSF34160CFVC	160				
	BBSF34200CFVC	200	250AF	50	3P-3E	3.500.000
	BBSF34250CFVC	250				
	BBSF35315CMCV	315				
	BBSF35350CMCV	350				
	BBSF35400CMCV	400				
	BBSF36500CMCV	500				
	BBSF36630CMCV	630				
	BBSF37700CMCV	700				
	BBSF37800CMCV	800				
	BBSF34200CFVC	200				
	BBSF34250CFVC	250	400AF	50	3P-3E	3.570.000
	BBSF35315CMCV	315				
	BBSF35350CMCV	350				
	BBSF35400CMCV	400				
	BBSF36500CMCV	500				
	BBSF36630CMCV	630				
	BBSF37700CMCV	700				
	BBSF37800CMCV	800				
	BBSF34200CFVC	200				
	BBSF34250CFVC	250				
	BBSF34250CFVC	250	630AF	50	3P-3E	12.770.000
	BBSF35315CMCV	315				
	BBSF35350CMCV	350				
	BBSF35400CMCV	400				
	BBSF36500CMCV	500				
	BBSF36630CMCV	630				
	BBSF37700CMCV	700				
	BBSF37800CMCV	800				
	BBSF34200CFVC	200				
	BBSF34250CFVC	250				
	BBSF34250CFVC	250	800AF	50	3P-3E	14.950.000
	BBSF35315CMCV	315				
	BBSF35350CMCV	350				
	BBSF35400CMCV	400				
	BBSF36500CMCV	500				
	BBSF36630CMCV	630				
	BBSF37700CMCV	700				
	BBSF37800CMCV	800				
	BBSF34200CFVC	200				
	BBSF34250CFVC	250				

Phụ kiện cuộn cắt (shunttrip) cho dòng SF Series

Hình ảnh Images	Mã số Code	Diễn giải	Giá lẻ (cái)
	BBS250Q10A8V	Cuộn cắt AC240V cho thiết bị có dòng định mức 160A, 200A, 250A	470.000
	BBS800Q10A8V	Cuộn cắt AC240V cho thiết bị có dòng định mức 315A, 350A, 400A, 500A, 630A, 700A, 800A	970.000

YH/ MH Series		Thông số kĩ thuật - Specifications				
Hình ảnh Images	Mã số Code	Dòng định mức I_n (A)	Dòng cắt danh định I_{cu} (kA) 415VAC	Số cực	Giá lẻ (cái)	
	BBC3601YHV	63	10	3P	1.785.000	
	BBC31502YHVS	150	25	3P	3.970.000	
	BBC32001YHVS	200	25	3P	3.970.000	
	BBC3250YHVS	250	25	3P	4.040.000	
	BBC3600YHV	600	36	3P	24.100.000	
	BBC3630YHV	630	36	3P	49.300.000	
	BBC3800YHV	800	36	3P	73.100.000	
	BBC35300CMHV	300	50	3P	7.310.000	
	BBC35350CMHV	350	50	3P	12.770.000	
	BBC35400CMHV	400	50	3P	14.950.000	
	BBC36500GMHV	500	50	3P	12.770.000	
	BBC36630GMHV	630	50	3P	14.950.000	
	BBC37700GMHV	700	50	3P	14.950.000	
	BBC37800GMHV	800	50	3P	14.950.000	

MCCB - MOLDED CASE CIRCUIT BREAKER

Tiêu chuẩn Nhật Bản - JIS Standard - Xuất xứ Nhật Bản

Hình ảnh Images	Mã số Code	Thông số kĩ thuật (Specifications)			Số cực	Giá lẻ (cái)
		Dòng định mức I_n (A)	Dòng cắt danh định I_{cu} (kA) 220 VAC	Dòng cắt danh định I_{cu} (kA) 415 VAC		
	BBW240SKY	40	10	2.5	2P	925.000
	BBW250SKY	50	10	2.5		
	BBW260Y	60	5	2.5		
	BBW310Y	10	2.5	1.5	3P	725.000
	BBW315Y	15				
	BBW320Y	20				
	BBW330Y	30				
	BBW340SKY	40	10	2.5	3P	1.180.000
	BBW350SKY	50				
	BBW360SKY	60				

TỦ ĐIỆN ÂM TƯỜNG - DISTRIBUTION BOX

Hình ảnh	Mã số	Màu	Số đường/ Phụ kiện kèm theo	Kích thước âm tường RxCxS (mm)	Thông số ống PVC (mm)					Giá lẻ (cái)
					Ø16	Ø20	Ø25	Ø32	Ø40	
	BQDF08W31AV	Trắng	8 đường Thanh lực + Nhân dán	230 x 220 x 95	1	4	2	2	2	760.000
	BQDF08MG31AV	Vàng ánh kim								
	BQDF08MH31AV	Xám ánh kim								
	BQDF12W31AV	Trắng	12 đường Thanh lực + Nhân dán	302 x 220 x 95	-	6	5	2	2	960.000
	BQDF12MG31AV	Vàng ánh kim								
	BQDF12MH31AV	Xám ánh kim								
	BQDF16W31AV	Trắng	16 đường Thanh lực + Nhân dán	374 x 220 x 95	-	7	6	2	2	1.120.000
	BQDF16MG31AV	Vàng ánh kim								
	BQDF16MH31AV	Xám ánh kim								
	BQDF24W11AV	Trắng	24 đường (2 tầng) Thanh lực + Nhân dán	302 x 380 x 95	-	6	5	2	2	1.960.000
	BQDF24MG11AV	Vàng ánh kim								
	BQDF24MH11AV	Xám ánh kim								
	BQDX08T11AV	Trắng	8 đường Thanh lực + Nhân dán	230 x 220 x 95	1	4	2	2	2	1.290.000
	BQDX08G11AV	Vàng ánh kim								
	BQDX12T11AV	Trắng								
	BQDX12G11AV	Vàng ánh kim	12 đường Thanh lực + Nhân dán	302 x 220 x 95	-	6	5	2	2	1.410.000
	BQDX12M11AV	Xám ánh kim								
	BQDX16T11AV	Trắng								
	BQDX16G11AV	Vàng ánh kim	16 đường Thanh lực + Nhân dán	374 x 220 x 95	-	7	6	2	2	1.600.000
	BQDX16M11AV	Xám ánh kim								
	BQDX24T11AV	Trắng								
	BQDX24G11AV	Vàng ánh kim	24 đường (2 tầng) Thanh lực + Nhân dán	302 x 380 x 95	-	6	5	2	2	2.420.000
	BQDX24M11AV	Xám ánh kim								
	BQDX32T11AV	Trắng								
BQDX32G11AV	Vàng ánh kim	32 đường (2 tầng) Thanh lực + Nhân dán	374 x 380 x 95	-	8	7	2	2	3.120.000	
BQDX32M11AV	Xám ánh kim									
BQDX40T21AV	Trắng									
BQDX40G21AV	Vàng ánh kim	40 đường (2 tầng) Thanh lực + Nhân dán	446 x 380 x 100	-	9	8	2	2	3.720.000	
BQDX40M21AV	Xám ánh kim									
BQDX40G21AV	Vàng ánh kim									



ProClub

Ứng dụng tích điểm đổi quà cho Nhà bán lẻ & Thợ thầu
*** Quét QR Code để tải ứng dụng



Hải Đăng

Liên hệ tư vấn
0798.966.958 | 0869.800.299
https://thietbipanasonic.vn

*Giá bán đã bao gồm VAT

CÔNG TẮC ĐỒNG HỒ

	Giá lẻ (cái)	650.000	1.050.000	785.000	1.210.000	1.840.000
	Loại/ Type	SPST - 24h	SPST - 24h	SPST - 24h Gắn thanh ray DIN	SPST - 24h Gắn thanh ray DIN	Điện tử - 24h/ Các ngày trong tuần
	Hẹn giờ/ Functions	On-Off	On-Off	On-Off	On-Off	On-Off/Chu kỳ/Xung
	Chương trình Operation	6	6	96	96	210; chọn các ngày nghỉ bất kỳ trong tuần
	Công suất Consumption	220 - 240VAC 15A	220 - 240VAC, 15A	220 - 240VAC 20A	220 - 240VAC 20A	220 - 240VAC 15A
	Pin dự trữ Battery	-	300 giờ TB380N2457 Giá lẻ: 209.000	-	300 giờ TB380N2457 Giá lẻ: 209.000	5 năm
Độ chia nhỏ nhất Min setting (mins)	30 phút	30 phút	15 phút	15 phút	1 phút	

PHÍCH CẮM VÀ Ổ CẮM CÔNG NGHIỆP

	WK2315K 125V - 15A - 2P+ Ground	252.000
	WK2320K 250V - 20A - 3P	265.000
	WK2330 250V - 30A - 2P + Ground	736.000
	Ổ cắm locking loại nổi, màu đen Locking surface mounting receptacle black	
	WK2420K 250V - 20A - 3P + Ground	401.000
	WK2430 250V - 30A - 3P + Ground	811.000
Ổ cắm locking loại nổi, màu đen Locking surface mounting receptacle black		
	WK1330	
	Ổ cắm chuyên dùng Surface mounting receptacle 250V - 30A - 3P	664.000
	WF2315WK 125V - 15A - 2P+ Ground	243.000
	WF2320WK 250V - 20A - 3P	228.000
	WF2330B 250V - 30A - 2P + Ground	610.000
	WF2420BK 250V - 20A - 3P + Ground	398.000
	WF2430B 250V - 30A - 3P + Ground	754.000
	WF2420WK 250V - 20A - 3P + Ground	398.000
	WN1518R	
	Ổ cắm đôi có dây nối đất Grounding flat pin receptacle 125V - 15A	336.000
	WN37008	
	Đai kim loại Metal - Frame	33.000

	WF6315 125V - 15A - 2P+ Ground	160.000
	WF6320 250V - 20A - 3P	220.000
	WF6330 250V - 30A - 2P + Ground	562.000
Phích cắm locking/Locking Plug		
	WF6420 250V - 20A - 3P + Ground	254.000
	WF6430 250V - 30A - 3P + Ground	714.000
Phích cắm locking/Locking plug		
	WF4330	
	Phích cắm kín nước - Rubber plug 250V - 30A - 3P	888.000
	WN9513/ WN9514	
	Mặt nhôm lỗ tròn - Đường kính 35.5/45.5mm 1 gang - 1 device aluminum plate 35.5 dia/45.5 dia	113.000
	WN3040K-8	
	Trạm nối đất Grounding - terminal	95.000

CHUÔNG ĐIỆN

	EGG331	
	Nút chuông kín nước, 220VAC - 1A Bell push button Đóng gói 20 cái/thùng Kết nối được 02 chuông EBG888	112.000
	EBG888	
	Chuông điện, 220V - 9.5W, 50Hz, 82dB Door chime Đóng gói 10 cái/thùng	193.000

CÔNG TẮC THẺ

	WNH5611-801	
	- Công tắc thẻ (3 tiếp điểm) - Tablet switch (3 circuits) - Sử dụng với mặt WZV7843W - 250V - 10A	1.810.000

PHÍCH CẮM MEIKOSHA

	ME2592W	
	Phích cắm 3 chấu - Grounding plug 125V - 15A Đóng gói 10 cái/hộp	120.000

*Giá bán đã bao gồm VAT



Hải Đăng
Liên hệ tư vấn
0798.966.958 | 0869.800.299
https://thietbipanasonic.vn

ProClub

Ứng dụng tích điểm đổi quà cho Nhà bán lẻ & Thợ thầu
*** Quét QR Code để tải ứng dụng



DIMMER



NDF603F/ NDL603F-Full **FDL603FW-Full**
NDF603W/ NDL603W-Wide **FDL603W-Wide**
 - Công tắc điều chỉnh tốc độ quạt/độ sáng đèn
 - Dimmer for fan/lamp 220VAC - 700W
 - Đóng gói 10 cái/hộp, 100 cái/thùng **63.500**



NDL903F-Full/ NDL903W-Wide
 - Công tắc điều chỉnh độ sáng đèn - 220VAC - 1000W
 - Dimmer for incandescent lamp
 - Đóng gói 10 cái/hộp, 100 cái/thùng **70.000**

CẦU CHÌ



NF101F-Full/ NF101W - Wide
FF102F-Nano-Full/ FF102W-Nano-Wide
 - Cầu chì - Fuse - 220VAC - 10A
 - Đóng gói 10 cái/hộp, 200 cái/thùng **16.800**



NEW NF102F-Full
NEW NF102W -Wide
 - Cầu chì - Fuse - 220VAC - 10A
 - Đóng gói 10 cái/hộp, 200 cái/thùng **18.500**

Ổ CẮM - PHÍCH CẮM ĐƠN

* Đạt tiêu chuẩn **TCVN6188-1:2007**



NP10250D
 - Phích cắm đơn 10A - 250V
 - Chân cắm bằng đồng Ø 4.0mm
 - Vỏ nhựa ABS chống cháy, chịu va đập
 - Kẹp giữ dây giúp định vị và tránh tuột dây điện
 - Đóng gói: 10 cái/dây hoặc 10 cái/hộp; 200 cái/ thùng **7.500**

ĐÈN BẢO



N302WF-Nanoco-Full
 (Đóng gói 10 cái/hộp, 200 cái/thùng)
N302WW-Nanoco-Wide
 (Đóng gói 10 cái/hộp, 200 cái/thùng)
FXF302WW-Nano-Full
 (Đóng gói 10 cái/hộp, 180 cái/thùng)
 - Đèn bảo màu trắng
 - Pilot lamp, white 220VAC **18.000**



N302GF-Nanoco-Full
 (Đóng gói 10 cái/hộp, 200 cái/thùng)
N302GW-Nanoco-Wide
 (Đóng gói 10 cái/hộp, 200 cái/thùng)
FXF302GW-Nano-Full
 (Đóng gói 10 cái/hộp, 180 cái/thùng)
 - Đèn bảo màu xanh
 - Pilot lamp, green 220VAC **18.000**

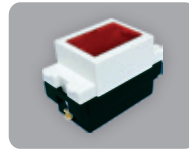

N302RF-Nanoco-Full
 (Đóng gói 10 cái/hộp, 200 cái/thùng)
N302RW-Nanoco-Wide
 (Đóng gói 10 cái/hộp, 200 cái/thùng)
 - Đèn bảo LED màu đỏ
 - Pilot lamp, red 220VAC **18.000**

Ổ CẮM CÓ DÂY

An toàn và tiện lợi

Đạt tiêu chuẩn: **IEC 60884-1:2002**



- Nhựa chống cháy, chịu va đập

- Rờ le bảo vệ quá nhiệt, có màng che an toàn
 - Tiếp điểm bằng đồng dẫn điện tốt, độ bền cao
 - Công tắc có đèn LED



NES5215-3 - Dây 3m **185.000**
NES5215-5 - Dây 5m **222.000**
 - Công suất 15A - 250V ~ 3750W
 - Loại 5 ổ cắm 2 chấu + 1 công tắc
 - Đóng gói: 10 cái/ thùng



NES332U-3 - Dây 3m **285.000**
NES332U-5 - Dây 5m **340.000**
 - Công suất 15A - 250V ~ 3750W, USB 2.1A
 - Loại 3 ổ cắm đa năng + 2 USB + 2 công tắc
 - Đèn báo chuyển sang màu xanh khi sạc đầy
 - Đóng gói: 10 cái/ thùng



NES3332-3 - Dây 3m **235.000**
NES3332-5 - Dây 5m **280.000**
 - Công suất 15A - 250V ~ 3750W
 - Loại 3 ổ cắm đa năng + 3 ổ cắm 2 chấu + 1 công tắc
 - Đóng gói: 10 cái/ thùng



NES3320-5 - Dây 5m **248.000**
 - Công suất 20A - 250V ~ 5000W
 - Nhựa chịu nhiệt cao
 - Loại 3 ổ cắm đa năng + 1 công tắc
 - Dùng cho nồi lẩu, bếp điện
 - Đóng gói: 10 cái/ thùng



NES43415-3 - Dây 3m **252.000**
NES43415-5 - Dây 5m **300.000**
 - Công suất 15A - 250V ~ 3750W
 - Loại 4 ổ cắm đa năng + 4 công tắc
 - Đóng gói: 10 cái/ thùng



NES3332-3S1 - Dây 3m **145.000**
NES3332-5S1 - Dây 5m **175.000**
 - Công suất 10A - 250V ~ 2500W
 - Loại 3 ổ cắm đa năng + 3 ổ cắm 2 chấu + 1 công tắc
 - Đóng gói: 10 cái/ thùng



NES4213-3S1 - Dây 3m **115.000**
NES4213-5S1 - Dây 5m **140.000**
 - Công suất 10A - 250V ~ 2500W
 - Loại 4 ổ 2 chấu + 1 ổ cắm đa năng + 1 công tắc
 - Đóng gói: 10 cái/ thùng



ĐUI ĐÈN E27

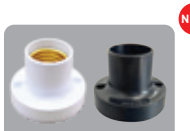

NEW NAE2790WM1 - Màu trắng, kèm vít **11.000**
NAE2790W - Màu trắng **10.000**
NAE2790BK - Màu đen **10.000**
 - Đui đèn E27 loại 90°
 - Nhựa chống va đập
 - Đóng gói: 10 cái/dây; 40 cái/thùng

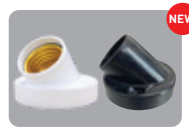

NEW NAE2745WM1 - Màu trắng, kèm vít **11.000**
NAE2745W - Màu trắng **10.000**
NAE2745BK - Màu đen **10.000**
 - Đui đèn E27 loại nghiêng 45°
 - Nhựa chống va đập
 - Đóng gói: 10 cái/dây; 40 cái/thùng



NAE2727W - Màu trắng **10.000**
NAE2727BK - Màu đen **10.000**
 - Đui đèn E27 loại đi động
 - Nhựa chống va đập
 - Đóng gói: 10 cái/dây; 100 cái/thùng



NEW NAE4590WM1 - Màu trắng, kèm vít **13.500**
NAE4590W - Màu trắng **11.500**
 - Đui đèn E27 xoay đa năng
 - Nhựa chống va đập
 - Đóng gói: 10 cái/dây; 40 cái/thùng



NAE2720W - Màu trắng **12.500**
NAE2720BK - Màu đen **12.500**
 - Đui đèn E27 loại đi động có dây dài 20cm
 - Nhựa chống va đập
 - Đóng gói: 10 cái/dây; 100 cái/thùng



ĐUI ĐÈN E27



ProClub

Ứng dụng điểm đổi quà cho Nhà bán lẻ & Thợ thầu
 *** Quét QR Code để tải ứng dụng



Hải Đăng
 Liên hệ tư vấn
 0798.966.958 | 0869.800.299
 https://thietbipanasonic.vn

*Giá bán đã bao gồm VAT

TỦ ĐIỆN - Đạt tiêu chuẩn IEC60439-1:2004

Hình ảnh	Mã số	Chất liệu	Số đường (Modules)	Kích thước âm tường CxRxS (mm)	Đóng gói	Giá lẻ (Cái)
	NDP104P	Mặt - đế nhựa	2 - 4	200x125x65	1 cái/hộp, 5 cái/cây	99.000
	NDP104	Mặt nhựa, đế kim loại	2 - 4	200x125x58	1 cái/hộp, 5 cái/cây	115.000
	NDP108P	Mặt - đế nhựa	4 - 8	200x200x65	1 cái/hộp, 5 cái/cây	155.000
	NDP108	Mặt nhựa, đế kim loại	4 - 8	200x200x58	1 cái/hộp, 5 cái/cây	176.000
	NDP110	Mặt - đế kim loại	5 - 10	200x265x58	1 cái/hộp	270.000
	NDP114	Mặt - đế kim loại	10 - 14	200x337x58	1 cái/hộp	330.000
	NDP120	Mặt - đế kim loại	12 - 20	380x283x58	1 cái/hộp	550.000
	NDP126	Mặt - đế kim loại	18 - 26	380x320x58	1 cái/hộp	790.000
	NDP128	Mặt - đế kim loại	20 - 28	380x340x58	1 cái/hộp	895.000

* Thanh lược đồng cho tủ điện đạt tiêu chuẩn IEC60439-2:2005

BÚT THỬ ĐIỆN

An toàn, tiện lợi



NEP1501

- Kiểm tra điện áp nhanh, từ AC 100 - 500V
- Nhựa ABS bền bỉ
- Tích hợp 2 dạng đầu thử
- Thiết kế nhỏ gọn, dễ bỏ túi, có cài vạt túi tiện lợi
- Tay cầm chống trượt
- Đóng gói: 1 cái/ hanger; 24 cái/hộp; 600 cái/thùng

19.500



NEP1502

- Kiểm tra điện áp nhanh, từ AC 100 - 500V
- Nhựa ABS bền bỉ
- Tích hợp 2 dạng đầu thử
- Thiết kế nhỏ gọn, dễ bỏ túi, có cài vạt túi tiện lợi
- Tay cầm chống trượt
- Đóng gói: 1 cái/ hanger; 24 cái/hộp; 600 cái/thùng

19.500



NEP1201 - Bút thử điện đa năng

- Điện áp kiểm tra: 12V-220V
- Màn hình hiển thị LCD
- Đèn chỉ thị, Đèn LED chiếu sáng, Pin AG3-1.5V
- Thân bút bằng nhựa ABS độ bền cao
- Đo điện cảm ứng, đo điện áp, đo thông mạch và đứt mạch
- Đóng gói: 1 cái/Blister, 10 cái/hộp

51.000

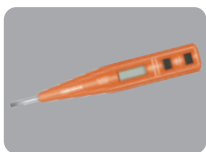

NEP1202 - Bút thử điện đa năng

- Điện áp kiểm tra: 12V-220V
- Màn hình hiển thị LCD
- Thân bút bằng nhựa ABS độ bền cao
- Đo điện cảm ứng, đo điện áp, đo thông mạch và đứt mạch
- Đóng gói: 1 cái/Blister, 20 cái/hộp

24.000

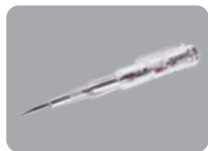

NEP7250 - Bút thử điện đa năng

- Dễ dàng thấy đèn báo ngay cả trong ánh sáng tự nhiên
- Công nghệ 2 đèn báo LED 2 màu thông minh
- Nhựa chống rơi, kín nước IP66
- Kiểm tra điện cảm ứng khoảng cách 30 - 60 mm
- Đầu bút hợp kim titan bền bỉ
- Điện áp kiểm tra 70V - 250V (AC-DC)
- Đóng gói: 1 cái/Blister, 10 cái/hộp

33.000

CÔNG TẮC THẺ



NCS7001

- Công tắc thẻ (Có bao gồm thẻ)
- Card Switch -20A - 250V
- Đóng gói 1 cái/hộp, 10 cái/thùng

840.000

CHUÔNG BÁO CẢM BIẾN KHÔNG DÂY

NJX378



- Chuông báo cảm biến không dây
- DC 4.5V/ Max 0.5W
- Báo khách: 6 ngôn ngữ chào "Hello, welcome" và 22 kiểu chuông
- Báo trộm: 3 kiểu âm báo động
- 4 mức (lớn nhất - lớn - vừa - nhỏ), 70 dB - 110 dB
- Vùng cảm biến: 4 - 8m; Góc cảm biến: 120°
- Có sẵn 3 pin AAA; Có thể kết nối thêm với chuông ND156/ND157
- Đóng gói 1 bộ/vi treo; 10 bộ/ thùng

330.000

NJX379-156



- Chuông báo cảm biến không dây kèm chuông điện báo xa đến 150m
- 110V - 240V/ Max 0.5W
- Báo khách: 6 ngôn ngữ chào "Hello, welcome" và 22 kiểu chuông
- Báo trộm: 3 kiểu âm báo động
- 4 mức (lớn nhất - lớn - vừa - nhỏ), 70 dB - 110 dB
- 3 mức cảm biến: OFF, LOW ≤ 4m, HIGH ≤ 10m;
- Góc cảm biến: 120°
- Có sẵn 3 pin AAA
- Đóng gói: 1 cái/vi treo, 10 bộ/thùng

550.000

CHUÔNG ĐIỆN KHÔNG DÂY

ND156

- Đóng gói hộp



ND157

- Đóng gói hộp



- Bộ chuông điện không dây
- 110V - 220V/ Max 0.5W
- 36 kiểu chuông
- 4 mức âm lượng (lớn - vừa - nhỏ - im lặng), 0 dB - 110 dB
- Hoạt động lên đến 300m (không vật cản)
- Có thể kết nối thêm đến 8 nút chuông cảm ứng NDT15
- 1 nút kết nối được với nhiều chuông
- Đóng gói 1 bộ/vi treo; 10 bộ/thùng

340.000

NDT15

- Nút chuông cảm ứng
- Dùng cho chuông ND156/ ND157
- Pin CR2032 3V
- IP44, cảm ứng 1 lần chạm
- 1 nút kết nối được với nhiều chuông ND156/157
- Đóng gói 1 cái/hộp; 100 cái/thùng

140.000

ND153W



ND153BK



- Bộ chuông điện không dây không dùng pin
- 110V - 240V/ Max 0.5W
- 36 kiểu chuông
- 4 mức âm lượng (lớn - vừa - nhỏ - im lặng), 0 dB - 110 dB
- Hoạt động lên đến 150m (không vật cản)
- Có thể kết nối thêm đến 8 nút chuông NDT153W/BK
- 1 nút kết nối được với nhiều chuông
- Đóng gói 1 bộ/vi treo; 10 bộ/ thùng

370.000

NDT153W



NDT153BK

- Nút chuông không dùng pin
- Dùng cho ND153BK/ ND153W
- Có thể lắp ngoài trời
- Độ bền đến 100,000 lần nhấn
- 1 nút kết nối được với nhiều chuông ND153W/BK
- Đóng gói 1 cái/hộp; 100 cái/thùng

170.000

*Giá bán đã bao gồm VAT



Hải Đăng
Liên hệ tư vấn
0798.966.958 | 0869.800.299
https://thietbipanasonic.vn

Ứng dụng tích điểm đổi quà cho Nhà bán lẻ & Thợ thầu
*** Quét QR Code để tải ứng dụng



ỐNG LUỒN DÂY ĐIỆN DẠNG TRÒN

Công nghệ châu Âu TCVN7417-1:2010
IEC61386-1:2008
Sản phẩm đạt tiêu chuẩn BSEN61386-21:2004 + A11:2010



Ống luồn dây điện dạng tròn



Mã số	Đường kính (mm)	Độ dày (mm)	Lực nén (N)	Đóng gói (Cây/bó)	Giá lẻ ống (cây)	
					Trắng	Màu
FPC16L	Ø16	1.25 ± 0.1	320	50	22.000	
FPC20L	Ø20	1.3 ± 0.1	320	50	29.000	
FPC25L	Ø25	1.4 ± 0.1	320	25	42.000	
FPC32L	Ø32	1.75 ± 0.1	320	20	67.000	
FPC16H	Ø16	1.55 ± 0.1	1250	50	31.000	
FPC20H	Ø20	1.7 ± 0.1	1250	50	41.000	
FPC25H	Ø25	2.0 ± 0.1	1250	25	59.000	
FPC32H	Ø32	2.1 ± 0.1	1250	20	111.000	
FPC40H	Ø40	2.3 ± 0.1	1250	10	146.000	
FPC50H	Ø50	2.65 ± 0.1	1250	10	193.000	
FPC16	Ø16	1.35 ± 0.1	750	50	25.000	28.000
FPC20	Ø20	1.4 ± 0.1	750	50	33.000	36.000
FPC25	Ø25	1.45 ± 0.1	750	25	48.000	53.000
FPC32	Ø32	1.85 ± 0.1	750	20	74.000	81.000

Ghi chú: Chiều dài 2.92m/cây.

Nẹp luồn dây điện dạng vuông

NẸP LUỒN DÂY ĐIỆN DẠNG VUÔNG

Sản phẩm đạt tiêu chuẩn IEC61084-2-1:2017



Mã số	Kích thước (mm)	Độ dày (mm)	Chiều dài (m/cây)	Đóng gói (Cây/bó)	Giá lẻ (Cây)
NNV1715	15x9	0.7 ± 0.1	1.7	50	9.000
NNV1720	20x10	0.7 ± 0.1	1.7	50	11.400
NNV1725	25x14	0.9 ± 0.1	1.7	50	17.400
NNV1730	30x16	1.0 ± 0.1	1.7	50	21.000
NNV1740	40x18	1.2 ± 0.1	1.7	25	32.600
NNV1750	50x35	1.4 ± 0.1	1.7	10	70.000
NNV1760	60x40	1.5 ± 0.1	1.7	6	88.000
NNV1780	80x60	1.7 ± 0.1	1.7	6	143.000
NNV17100	100x60	1.8 ± 0.1	1.7	6	209.000
NNV2015	15x9	0.7 ± 0.1	2.0	50	10.500
NNV2020	20x10	0.7 ± 0.1	2.0	50	13.500
NNV2025	25x14	0.9 ± 0.1	2.0	50	20.800
NNV2030	30x16	1.0 ± 0.1	2.0	50	24.800
NNV2040	40x18	1.2 ± 0.1	2.0	25	38.000
NNV2050	50x35	1.4 ± 0.1	2.0	10	83.000
NNV2060	60x40	1.5 ± 0.1	2.0	6	104.000
NNV2080	80x60	1.7 ± 0.1	2.0	6	165.000
NNV20100	100x60	1.8 ± 0.1	2.0	6	248.000

Ống luồn dây điện dạng xoắn

Sản phẩm đạt tiêu chuẩn BS EN 61386-22:2004 + A11:2010

PVC	Mã số	Đường kính Ø (mm)	Giá
	FRG16W	16mm (50m/cuộn)	170.000
	FRG20W	20mm (50m/cuộn)	245.000
	FRG25WS	25mm (40m/cuộn)	255.000
	FRG32WH	32mm (25m/cuộn)	299.000
	FRG16G	16mm (50m/cuộn)	199.000
	FRG20G	20mm (50m/cuộn)	285.000
	FRG25GS	25mm (40m/cuộn)	305.000
	FRG32GH	32mm (25m/cuộn)	310.000

Ống xoắn HDPE	Mã số	Đường kính Ø (mm)	Giá
Trắng/Xám	FRG16PE	16mm (50m/cuộn)	153.000
	FRG20PE	20mm (50m/cuộn)	220.000
	FRG25PE	25mm (40m/cuộn)	229.000
	FRG32PE	32mm (25m/cuộn)	269.000

Khớp nối tròn	Mã số	Đường kính Ø (mm)	Giá
	NPA0116	Khớp nối tròn Ø16 Đóng gói 100 cái/thùng	840
	NPA0120	Khớp nối tròn Ø20 Đóng gói 200 cái/thùng	1.200
	NPA0125	Khớp nối tròn Ø25 Đóng gói 100 cái/thùng	1.900
	NPA0132	Khớp nối tròn Ø32 Đóng gói 25 cái/bao, 250 cái/thùng	3.500
	Nano FPA0140	Khớp nối tròn Ø40 Đóng gói 30 cái/bao	9.500
	Nano FPA0150	Khớp nối tròn Ø50 Đóng gói 20 cái/bao	13.000

Đầu và khớp nối ren	Mã số	Đường kính Ø (mm)	Giá
	NPA02162	Đầu và khớp nối ren Ø16 Đóng gói 100 cái/bao, 1,200 cái/thùng	3.300
	NPA02202	Đầu và khớp nối ren Ø20 Đóng gói 100 cái/bao, 1,000 cái/thùng	3.500
	NPA02252	Đầu và khớp nối ren Ø25 Đóng gói 50 cái/bao, 500 cái/thùng	4.000
	NPA02322	Đầu và khớp nối ren Ø32 Đóng gói 25 cái/bao, 250 cái/thùng	5.300

Kẹp đỡ ống	Mã số	Đường kính Ø (mm)	Giá
	NPA1616	Kẹp đỡ ống Ø16, Đóng gói 100 cái/bao, 3,000 cái/thùng	950
	NPA1620	Kẹp đỡ ống Ø20, Đóng gói 100 cái/bao, 3,000 cái/thùng	1.200
	NPA1625	Kẹp đỡ ống Ø25, Đóng gói 100 cái/bao, 2,000 cái/thùng	2.000
	NPA1632	Kẹp đỡ ống Ø32, Đóng gói 100 cái/bao, 1,000 cái/thùng	3.000
	Nano FPA1640	Kẹp đỡ ống Ø40 Đóng gói 50 cái/bao	5.000

Nắp đậy hộp nối tròn	Mã số	Đường kính Ø (mm)	Giá
	NPA2620	Nắp đậy hộp nối tròn, vít Đóng gói 60 cái/bao, 1,500 cái/thùng	2.100
	NPA2720F	Nắp đậy hộp nối tròn dùng chung với ống mềm PVC, Ø20 Đóng gói 20 cái/bao, 400 cái/thùng	3.500

*Giá bán đã bao gồm VAT



ProClub

Ứng dụng tích điểm đổi quà cho Nhà bán lẻ & Thợ thầu
*** Quét QR Code để tải ứng dụng



Hải Đăng

Liên hệ tư vấn
0798.966.958 | 0869.800.299
https://thietbipanasonic.vn

T nối



Mã số	Đường kính Ø (mm)	
NPA0416	T nối cho ống Ø16. Đóng gói: 100 cái/bao; 1,000 cái/thùng	2.000
NPA0420	T nối cho ống Ø20. Đóng gói: 50 cái/bao; 400 cái/thùng	3.900
NPA0425	T nối cho ống Ø25. Đóng gói: 25 cái/bao; 250 cái/thùng	5.800
NPA0432	T nối cho ống Ø32. Đóng gói: 15 cái/bao; 150 cái/thùng	8.100
Nano FPA0440	T nối cho ống Ø40 Đóng gói 10 cái/bao	14.500
Nano FPA0450	T nối cho ống Ø50 Đóng gói 10 cái/bao	17.000

T nối có nắp



Mã số	Đường kính Ø (mm)	
FPA0420C	T nối có nắp Ø20 Đóng gói 25 cái/bao	9.500
FPA0425C	T nối có nắp Ø25 Đóng gói 10 cái/bao	15.000
FPA0432C	T nối có nắp Ø32 Đóng gói 10 cái/bao	18.000

Hộp nối 1 ngã - Đóng gói 60 cái/thùng



Mã số	Đường kính Ø (mm)	
NPA65161	Hộp nối tròn 1 ngã Ø16	7.000
NPA65201	Hộp nối tròn 1 ngã Ø20	7.600
NPA65251	Hộp nối tròn 1 ngã Ø25	8.100
NPA65321	Hộp nối tròn 1 ngã Ø32	10.500

Hộp nối 2 ngã thẳng - Đóng gói 60 cái/thùng



Mã số	Đường kính Ø (mm)	
NPA66161	Hộp nối tròn 2 ngã thẳng Ø16	7.000
NPA66201	Hộp nối tròn 2 ngã thẳng Ø20	7.600
NPA66251	Hộp nối tròn 2 ngã thẳng Ø25	8.100
NPA66321	Hộp nối tròn 2 ngã thẳng Ø32	10.500

Hộp nối 2 ngã vuông - Đóng gói 60 cái/thùng



Mã số	Đường kính Ø (mm)	
NPA69161	Hộp nối tròn 2 ngã vuông Ø16	7.000
NPA69201	Hộp nối tròn 2 ngã vuông Ø20	7.600
NPA69251	Hộp nối tròn 2 ngã vuông Ø25	8.100
NPA69321	Hộp nối tròn 2 ngã vuông Ø32	10.500

Hộp nối 3 ngã - Đóng gói 60 cái/thùng



Mã số	Đường kính Ø (mm)	
NPA67161	Hộp nối tròn 3 ngã Ø16	7.000
NPA67201	Hộp nối tròn 3 ngã Ø20	7.600
NPA67251	Hộp nối tròn 3 ngã Ø25	8.100
NPA67321	Hộp nối tròn 3 ngã Ø32	10.500

Hộp nối 4 ngã - Đóng gói 60 cái/thùng



Mã số	Đường kính Ø (mm)	
NPA68161	Hộp nối tròn 4 ngã Ø16	7.000
NPA68201	Hộp nối tròn 4 ngã Ø20	7.600
NPA68251	Hộp nối tròn 4 ngã Ø25	8.100
NPA68321	Hộp nối tròn 4 ngã Ø32	10.500

Co nối



Mã số	Đường kính Ø (mm)	
NPA0316	Co cho ống Ø16 Đóng gói 100 cái/bao - 1,500 cái/thùng	1.500
NPA0320	Co cho ống Ø20 Đóng gói 50 cái/bao - 700 cái/thùng	2.300
NPA0325	Co cho ống Ø25 Đóng gói 40 cái/bao - 400 cái/thùng	3.500
NPA0332	Co cho ống Ø32 Đóng gói 20 cái/bao - 200 cái/thùng	5.800
Nano FPA0340	Co cho ống Ø40 Đóng gói 20 cái/bao	13.000
Nano FPA0350	Co cho ống Ø50 Đóng gói 15 cái/bao	17.800

Co nối có nắp



Mã số	Đường kính Ø (mm)	
FPA0320C	Co nối có nắp Ø20 Đóng gói 50 cái/bao	6.000
FPA0325C	Co nối có nắp Ø25 Đóng gói 40 cái/bao	10.500
FPA0332C	Co nối có nắp Ø32 Đóng gói 20 cái/bao	16.000

Đầu nối ống mềm PVC



Mã số	Đường kính Ø (mm)	
FRGA116	Đầu nối ống mềm PVC Ø16 Đóng gói 100 cái/bao	13.000
FRGA120	Đầu nối ống mềm PVC Ø20 Đóng gói 100 cái/bao	17.000
FRGA125	Đầu nối ống mềm PVC Ø25 Đóng gói 50 cái/bao	25.000
FRGA132	Đầu nối ống mềm PVC Ø32 Đóng gói 50 cái/bao	39.000

Đầu giảm



Mã số	Đường kính Ø (mm)	
FPA2016	Đầu giảm 20 - 16 Đóng gói 100 cái/bao	1.700
FPA2520	Đầu giảm 25 - 20 Đóng gói 100 cái/bao	2.600
FPA3225	Đầu giảm 32 - 25 Đóng gói 50 cái/bao	4.100
FPA4032	Đầu giảm 40 - 32 Đóng gói 40 cái/bao	8.100
FPA5040	Đầu giảm 50 - 40 Đóng gói 30 cái/bao	10.200

Lò xo uốn ống



Mã số	Đường kính Ø (mm)	
FLXU016M2	Lò xo uốn ống Ø16	53.000
FLXU016L/L2	Lò xo uốn ống Ø16	
FLXU020M2	Lò xo uốn ống Ø20	79.000
FLXU025M2	Lò xo uốn ống Ø25	92.000
FLXU025L/L2	Lò xo uốn ống Ø25	
FLXU032M2	Lò xo uốn ống Ø32	137.000
FLXU032L/L2	Lò xo uốn ống Ø32	

**Chỉ sử dụng cho ống 320N và ống 750N*



*Giá bán đã bao gồm VAT



Hải Đăng
Liên hệ tư vấn
0798.966.958 | 0869.800.299
https://thietbipanasonic.vn

ProClub

Ứng dụng tích điểm đổi quà cho Nhà bán lẻ & Thợ thầu
*** Quét QR Code để tải ứng dụng



PHỤ KIỆN DÙNG CHO HB



NS80
- Đai sắt dùng cho HB
- [Dùng cho WEVH8061, WEV7061SW, WZV7061W]
- Frame for HB
- Đóng gói 10 cái/hộp, 200 cái/thùng

9.000



NN81
- Đai nhựa dùng cho HB
- [Dùng cho WEVH68030 và WEV68030SW]
- Frame for HB
- Đóng gói 100 cái/thùng

4.000



NHB9801
- Hộp nổi dùng cho HB
- Mounting surface plate for HB
- Đóng gói 100 cái/thùng

8.000



NBD9802
- Hộp nổi dùng cho CB 2 tép
- Mounting surface plate for MCB 2P
- Kích thước: 121x54x69.47mm
- Đóng gói 30 cái/thùng

18.000

HỘP NỔI DÂY



NPA10050V
- Hộp nổi dây 100x100x50mm
- Wiring box
- Đóng gói 30 cái/thùng

22.000



NPA12050V
- Hộp nổi dây 120x120x50mm
- Wiring box
- Đóng gói 30 cái/thùng

27.000



NPA15055V
- Hộp nổi dây 150x150x55mm
- Wiring box
- Đóng gói 20 cái/thùng

39.000



NPA20065V
- Hộp nổi dây 200x200x65mm
- Wiring box
- Đóng gói 10 cái/thùng

68.000



NPA103V
- Hộp nổi dây tròn 90x90x40mm
- Round junction box
- Đóng gói 60 cái/thùng

12.000

MẶT THIẾT BỊ



NB9601
- Nắp kín đơn
- Wiring box lid - 1 gang
- Đóng gói 20 cái/hộp, 500 cái/thùng

6.000



NB9602
- Nắp kín đôi
- Wiring box lid - 2 gangs
- Đóng gói 10 cái/hộp, 400 cái/thùng

8.000



NA105-N
- Nắp hộp âm đơn dùng cho mặt vuông chuẩn BS
- Wiring box lid - BS Standard
- Đóng gói 50 cái/bao, 700 cái/thùng

3.000

HỘP ÂM VÀ HỘP NỔI



NBD200
- Hộp âm cho CB tép
- Wiring box for MCB
- Kích thước: 115x66x58mm
- Đóng gói 20 cái/thùng

9.000



NA101TM1
- Hộp âm nhựa trắng, đơn, bắt vít
- Wiring box - 1 gang
- Kích thước: 106x64x43mm
- Đóng gói 100 cái/thùng

6.600



NA101
- Hộp âm nhựa trắng, đơn, kèm vít
- Wiring box - 1 gang
- Kích thước: 106x64x43mm
- Đóng gói 100 cái/thùng

6.200

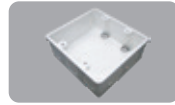

NA102
- Hộp âm đôi
- Wiring box - 2 gang
- Kích thước: 109x103x44mm
- Đóng gói 60 cái/thùng

10.500



NA105
- Hộp âm đơn dùng cho mặt vuông chuẩn BS
- Wiring box - BS Standard
- Kích thước: 80x80x42.5mm
- Đóng gói 100 cái/thùng

6.200

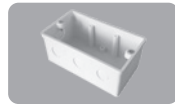

NA106
- Hộp âm dùng cho ổ cắm máy cạo râu
[Dùng cho WEB1051W]
- Wiring Box [Compatible with Shaver Socket]
- Kích thước: 135x75.6x58mm
- Đóng gói 40 cái/thùng

18.000



NPCA104
- Hộp âm đôi dùng 2 mặt đơn
- Wiring box - 2 gang
- Kích thước: 131x106x42.5mm
- Đóng gói 50 cái/thùng

10.500



NN101F/ NN101W-Wide
- Hộp nổi đơn
- Surface box
- Kích thước: 120x70x35mm
- Đóng gói 100 cái/thùng

10.500

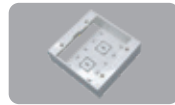

NN102F-Full/ NN102W-Wide
- Hộp nổi đôi
- Duplex surface box
- Kích thước: 120x115x35mm
- Đóng gói 60 cái/thùng

16.000



NEW NN105
- Hộp nổi đơn dùng cho mặt vuông chuẩn BS
- Surface box - BS Standard
- Kích thước: 86x86x35.2mm
- Đóng gói 100 cái/thùng

9.000

Tất cả các sản phẩm hộp âm và hộp nổi, hộp nổi dây đều có kèm vít

HỘP ÂM ĐÔI DÙNG 2 MẶT ĐƠN

SỬ DỤNG CHO CÁC LOẠI MẶT DÒNG WIDE SERIES, HALUMIE - FULL COLOR



DÂY CÁP MẠNG

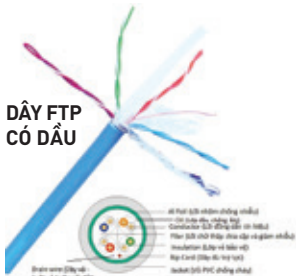
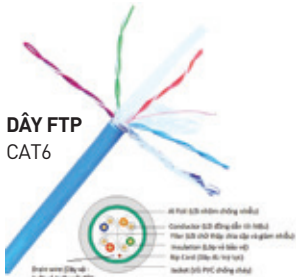
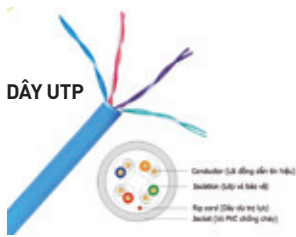

Mã số	Diễn giải	Đường kính lõi (mm)	Đường kính lớp vỏ bảo vệ (mm)	Dây dự trữ lực	Vỏ PVC chịu nhiệt (mm)	Giá lẻ (cuộn)
NC5E-U10	Cat5e UTP 0.50mm 4 Pairs 10% Cu 24 AWG Chiều dài: 305m/cuộn - Màu trắng	0.50 CCA	PE 0.91	Có	PVC 5.1	840.000
NC5E-F10	Cat5e FTP 0.51mm 4 Pairs chống nhiễu 10% Cu 24 AWG Chiều dài: 305m/cuộn - Màu xanh/trắng	0.51 CCA	PE 1.00	Có	PVC 5.1	1.050.000
NC5E-F100	Cat5e FTP 0.51mm 4 Pairs chống nhiễu 100% Cu 24 AWG Chiều dài: 305 m/cuộn - Màu xanh/trắng	0.51 BC	PE 1.00	Có	PVC 5.1	3.360.000
NC5E-F1000	Cat5e FTP 0.51mm 4 Pairs chống nhiễu, có dầu, 100% Cu 24 AWG Chiều dài: 305m/cuộn - Màu xanh /trắng	0.51 BC	PE 1.00	Có	PVC 5.1	3.990.000
NC6-U10	CAT6 UTP 0.57 mm 4 Pairs 10% Cu 23 AWG Chiều dài: 305m/cuộn - Màu trắng	0.57 CCA ±0.01 mm	PE 1.02	Có	PVC 6	1.145.000
NC6-F10	CAT6 FTP 0.57 mm 4 Pairs chống nhiễu 10% Cu 23 AWG Chiều dài: 305m/cuộn - Màu xanh/trắng	0.57 CCA ±0.01 mm	PE 1.00	Có	PVC 6.6	1.460.000
NC6-F100	CAT6 FTP 0.56mm 4 Pairs chống nhiễu, 100% Cu 23 AWG Chiều dài: 305m/cuộn - Màu xanh/trắng	0.56 BC	PE 1.00	Có	PVC 6.6	4.305.000
NC6-F1000	CAT6 FTP 0.56mm 4 Pairs chống nhiễu, Có dầu - 100% Cu 23 AWG Chiều dài: 305m/cuộn - Màu xanh /trắng	0.56 BC	PE 1.00	Có	PVC 6.6	5.250.000

DÂY CÁP ĐỒNG TRỤC

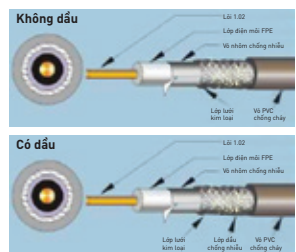

Mã số	Diễn giải	Đường kính lõi (mm)	Đường kính lớp vỏ bảo vệ (mm)	Chống nhiễu, chịu nhiệt	Khoảng cách hoạt động	Giá lẻ (cuộn)
NRG6-80	RG6 - lõi CCS 80 sợi Chiều dài: 200m/cuộn Màu trắng/đen	1.02 CCS	Foamed PE 4.57	1. Lá nhôm 2. Braiding: 80x0.12mm Al-Mag 3. Vỏ PVC 6.9mm	10-15m	750.000
NRG6-96	RG6 - lõi CCS 96 sợi Chiều dài: 200m/cuộn Màu trắng/đen	1.02 CCS	Foamed PE 4.57	1. Lá nhôm 2. Braiding: 96x0.12mm Al-Mag 3. Vỏ PVC 6.9mm	10-15m	860.000
NRG6-96 O	RG6 - lõi CCS 96 sợi - có dầu Chiều dài: 200m/cuộn Màu trắng/đen	1.02 CCS	Foamed PE 4.57	1. Lá nhôm 2. Braiding: 96x0.12mm Al-Mag 3. Vỏ PVC 6.9mm	10-15m	1.050.000
NRG6-961	RG6 - lõi Cu 96 sợi Chiều dài: 200m/cuộn Màu trắng/đen	1.02 100% Đồng	Foamed PE 4.57	1. Lá nhôm 2. Braiding: 96x0.12mm Al-Mag 3. Vỏ PVC 6.9mm	~100m	1.420.000

DÂY ĐIỆN THOẠI VÀ BẢO CHÁY

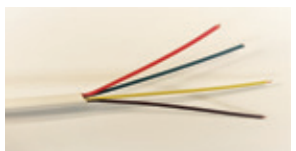

Mã số	Diễn giải	Đường kính lõi (mm)	Lớp vỏ bảo vệ	Vỏ PVC	Giá lẻ (cuộn)
NTV405	Dây điện thoại nhiều sợi 4 core 0.5mm Chiều dài: 200m/cuộn Màu trắng/đen	0.5 CCA	HDPE	PVC	525.000

BĂNG KEO CÁCH ĐIỆN

- Độ bám dính >0,35 Kgf/25mm

- Điện áp đánh thủng >5kV



Băng keo cách điện PVC - PVC insulating tape

FKPT10	10YDS	82.000/cây
FKPT20	20YDS	143.000/cây

Đóng gói 10 cuộn/cây, 200 cuộn/thùng



Băng keo cách điện PVC - PVC insulating tape

FKPC10	10YDS	60.000/cây
FKPC20	20YDS	110.000/cây

Đóng gói 10 cuộn/cây, 200 cuộn/thùng

Xuất xứ Đài Loan

BK W Y R G B Xuất xứ PRC

*Giá bán đã bao gồm VAT

SCAN ME **Hải Đăng**
Liên hệ tư vấn
0798.966.958 | 0869.800.299
<https://thietbipanasonic.vn>

Ứng dụng tích điểm đổi quà cho Nhà bán lẻ & Thợ thầu
*** Quét QR Code để tải ứng dụng



INDUSTRIAL PLUGS AND SOCKETS

- Sử dụng tốt trong điều kiện nhiệt độ -25°C đến 80°C
- Sử dụng liên tục trong 1 giờ ở nhiệt độ 100°C
- Sản xuất bằng vật liệu POLYAMIDE 6: Chống cháy, chống mài mòn, chịu áp lực cao, chống phản ứng với nhiều loại hóa chất

Connection
to the future



Dây điện áp hoạt động	Mã màu sản phẩm
20 - 25V	Tím
40 - 50V	Trắng
100 - 130V	Vàng
200 - 250V	Xanh dương
380 - 480V	Đỏ
500 - 1000V	Đen
>50V [100 - 500Hz]	Xanh lá
Không thuộc những dây điện áp trên	Xám

Phích cắm cao su di động không kín nước Plug (Splashproof)



F0511-SR
- Rubber plug (Splashproof)
phích cắm bằng nhựa 2P + 'E',
16A, 250V, IP54

96.000



F0512-SR
- Solid rubber plug (Splashproof)
phích cắm bằng nhựa 2P + 'E',
16A, 250V, IP54, chịu va đập

133.000



F2510-SR
- Rubber connector (Splashproof)
ổ cắm nối bằng nhựa 2P + 'E',
16A, 250V, IP20

97.000



F1050-0B
- Socket outlet (Splashproof IP54)
- Ổ cắm âm có nắp 2P + 'E', 16A, 250V, IP54



F105-0B
- Socket outlet (Splashproof IP54)
- Ổ cắm âm có nắp 2P+'E', 16A, 250V, IP54



F106-0
- Mounting box (Splashproof IP44)
- Để nối cho ổ cắm âm không kín nước

104.000

Ổ cắm chia 3 ngã Multiple-socket outlet



F9432007
16A - 3P - 230V - 6H - IP67

2.470.000



F9432006
16A - 3P - 230V - 6H - IP44

1.588.000



F9432000
16A - 3P - 230V - 6H - IP44

1.379.000

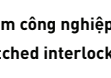

F9430401
Ổ cắm chia 3 ngã
16A - 3P - 230V - IP44

1.180.000

Ổ cắm công nghiệp kèm công tắc loại kín nước (IP67) Switched interlocked sockets (Watertight IP67)



F61132-6
16A - 3P - 230V - 6H - IP67

1.886.000



F61252-6
32A - 5P - 400V - 6H - IP67

2.117.000



F75252-6
32A - 5P - 400V - 6H - IP67

3.616.000

Phích cắm di động loại không kín nước (IP44) Plug (Splashproof IP44)



F013-6ECO
16A - 3P - 230V - 6H - IP44

81.000



F014-6 16A - 4P - 400V - 6H - IP44

118.000

F015-6 16A - 5P - 400V - 6H - IP44

132.000

F023-6 32A - 3P - 230V - 6H - IP44

148.000

F024-6 32A - 4P - 400V - 6H - IP44

155.000

F025-6 32A - 5P - 400V - 6H - IP44

195.000

Ổ cắm nối loại không kín nước (IP44) Connector (Splashproof IP44)



F213-6ECO
16A - 3P - 230V - 6H - IP44

115.000



F214-6 16A - 4P - 400V - 6H - IP44

148.000

F215-6 16A - 5P - 400V - 6H - IP44

183.000

F223-6 32A - 3P - 230V - 6H - IP44

180.000

F224-6 32A - 4P - 400V - 6H - IP44

206.000

F225-6 32A - 5P - 400V - 6H - IP44

263.000

Ổ cắm gắn nổi loại không kín nước (IP44) Wall socket (Splashproof IP44)



F113-6 16A - 3P - 230V - 6H - IP44

159.000

F114-6 16A - 4P - 400V - 6H - IP44

195.000

F115-6 16A - 5P - 400V - 6H - IP44

206.000

F123-6 32A - 3P - 230V - 6H - IP44

221.000

F124-6 32A - 4P - 400V - 6H - IP44

233.000

F125-6 32A - 5P - 400V - 6H - IP44

249.000

Ổ cắm gắn âm loại không kín nước dạng thẳng (IP44) Flanged socket straight (Splashproof IP44)



F313-6 16A - 3P - 230V - 6H - IP44

166.000

F314-6 16A - 4P - 400V - 6H - IP44

184.000

F315-6 16A - 5P - 400V - 6H - IP44

195.000

F323-6 32A - 3P - 230V - 6H - IP44

206.000

F324-6 32A - 4P - 400V - 6H - IP44

213.000

F325-6 32A - 5P - 400V - 6H - IP44

244.000

Ổ cắm âm loại không kín nước dạng nghiêng (IP44) Flanged socket sloping (Splashproof IP44)



F413-6 16A - 3P - 230V - 6H - IP44

185.000

F414-6 16A - 4P - 400V - 6H - IP44

218.000



F415-6 16A - 5P - 400V - 6H - IP44

243.000

F423-6 32A - 3P - 230V - 6H - IP44

289.000

F424-6 32A - 4P - 400V - 6H - IP44

318.000

F425-6 32A - 5P - 400V - 6H - IP44

349.000



ProClub

Ứng dụng tích điểm đổi quà cho Nhà bán lẻ & Thợ thầu
*** Quét QR Code để tải ứng dụng



Hải Đăng

Liên hệ tư vấn
0798.966.958 | 0869.800.299
https://thietbipanasonic.vn

*Giá bán đã bao gồm VAT

Ổ CẮM, PHÍCH CẮM CÔNG NGHIỆP PCE

Phích cắm di động loại kín nước (IP67)

Plug (Watertight IP67)

	F0132-6	16A - 3P - 230V - 6H - IP67	313.000
	F0142-6	16A - 4P - 400V - 6H - IP67	331.000
	F0152-6	16A - 5P - 400V - 6H - IP67	353.000
	F0232-6	32A - 3P - 230V - 6H - IP67	383.000
	F0242-6	32A - 4P - 400V - 6H - IP67	406.000
	F0252-6	32A - 5P - 400V - 6H - IP67	432.000

	F033-6	63A - 3P - 230V - 6H - IP67	874.000
	F034-6	63A - 4P - 400V - 6H - IP67	897.000
	F035-6	63A - 5P - 400V - 6H - IP67	926.000
	F043-6	125A - 3P - 230V - 6H - IP67	1.676.000
	F044-6	125A - 4P - 400V - 6H - IP67	1.974.000
	F045-6	125A - 5P - 400V - 6H - IP67	2.249.000

	F0822-10V	16A - 2P - 24/42V - 10H - IP67	331.000
---	-----------	--------------------------------	---------

Ổ cắm nối loại kín nước (IP67)

Connector (Watertight IP67)

	F2132-6	16A - 3P - 230V - 6H - IP67	331.000
	F2142-6	16A - 4P - 400V - 6H - IP67	366.000
	F2152-6	16A - 5P - 400V - 6H - IP67	460.000
	F2232-6	32A - 3P - 230V - 6H - IP67	471.000
	F2242-6	32A - 4P - 400V - 6H - IP67	485.000
	F2252-6	32A - 5P - 400V - 6H - IP67	525.000

	F233-6	63A - 3P - 230V - 6H - IP66/67	1.048.000
	F234-6	63A - 4P - 400V - 6H - IP66/67	1.070.000
	F235-6	63A - 5P - 400V - 6H - IP66/67	1.097.000
	F243-6	125A - 3P - 230V - 6H - IP66/67	2.305.000
	F244-6	125A - 4P - 400V - 6H - IP66/67	2.426.000
	F245-6	125A - 5P - 400V - 6H - IP66/67	2.602.000

	F3822-10F9V	16A - 2P - 24/42V - 10H - IP66/67	417.000
---	-------------	-----------------------------------	---------

Ổ cắm gắn nối loại kín nước (IP67)

Wall socket (Watertight IP67)

	F1132-6	16A - 3P - 230V - 6H - IP67	480.000
	F1142-6	16A - 4P - 400V - 6H - IP67	554.000
	F1152-6	16A - 5P - 400V - 6H - IP67	607.000
	F1232-6	32A - 3P - 230V - 6H - IP67	649.000
	F1242-6	32A - 4P - 400V - 6H - IP67	696.000
	F1252-6	32A - 5P - 400V - 6H - IP67	737.000

	F133-6	63A - 3P - 230V - 6H - IP66/67	1.158.000
	F134-6	63A - 4P - 400V - 6H - IP66/67	1.279.000
	F135-6	63A - 5P - 400V - 6H - IP66/67	1.389.000

	F143-6	125A - 3P - 230V - 6H - IP66/67	2.834.000
	F144-6	125A - 4P - 400V - 6H - IP66/67	3.010.000
	F145-6	125A - 5P - 400V - 6H - IP66/67	3.187.000

Ổ cắm gắn âm loại kín nước dạng thẳng (IP67)

Flanged socket straight (Watertight IP67)

	F3132-6	16A - 3P - 230V - 6H - IP67	383.000
	F3142-6	16A - 4P - 400V - 6H - IP67	441.000
	F3152-6	16A - 5P - 400V - 6H - IP67	471.000
	F3232-6	32A - 3P - 230V - 6H - IP67	484.000
	F3242-6	32A - 4P - 400V - 6H - IP67	507.000
	F3252-6	32A - 5P - 400V - 6H - IP67	531.000

	F333-6	63A - 3P - 230V - 6H - IP66/67	696.000
	F334-6	63A - 4P - 400V - 6H - IP66/67	785.000
	F335-6	63A - 5P - 400V - 6H - IP66/67	838.000
	F343-6	125A - 3P - 230V - 6H - IP66/67	1.852.000
	F344-6	125A - 4P - 400V - 6H - IP66/67	1.985.000
	F345-6	125A - 5P - 400V - 6H - IP66/67	2.095.000

Ổ cắm gắn âm loại kín nước dạng nghiêng (IP67)

Flanged socket sloping (Watertight IP67)

	F4132-6F78	16A - 3P - 230V - 6H - IP67	277.000
	F4142-6F78	16A - 4P - 400V - 6H - IP67	313.000
	F4152-6F78	16A - 5P - 400V - 6H - IP67	324.000
	F4232-6F78	32A - 3P - 230V - 6H - IP67	484.000
	F4252-6F78	32A - 5P - 400V - 6H - IP67	531.000

	F433-6	63A - 3P - 230V - 6H - IP66/67	731.000
	F433-6FC	63A - 3P - 230V - 6H - IP66/67	731.000
	F434-6FC	63A - 4P - 400V - 6H - IP66/67	785.000
	F435-6FC	63A - 5P - 400V - 6H - IP66/67	838.000
	F443-6	125A - 3P - 230V - 6H - IP66/67	1.798.000
	F444-6	125A - 4P - 400V - 6H - IP66/67	1.974.000
	F445-6	125A - 5P - 400V - 6H - IP66/67	2.195.000

Phích cắm, ổ cắm cho Container loại kín nước

Container - Plug and Socket (Watertight IP67)

	F0242-3V	Phích cắm - Plug 32A - 4P - 440V - 3H - IP67	336.000
---	----------	---	---------

	F1242-3V	Ổ cắm nối - Wall socket 32A - 4P - 440V - 3H - IP67	983.000
---	----------	--	---------

	F2242-3V	Ổ cắm nối - Connector 32A - 4P - 440V - 3H - IP67	482.000
--	----------	--	---------

	F3242-3V	Ổ cắm gắn âm, dạng thẳng Flanged socket straight 32A - 4P - 440V - 3H - IP67	568.000
---	----------	--	---------

Bộ tủ điện phân phối

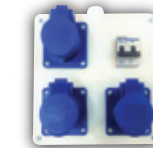
	NDB313-232	Tủ điện phân phối IP44 1 MCB 2P 32A Panasonic kết hợp 3 ổ cắm 3P 16A PCE Kích thước: 200x200x65mm <i>Có ráp bộ theo yêu cầu của khách hàng</i>	935.000
---	------------	--	---------

	NDB313	Tủ điện phân phối IP44 3 ổ cắm 3P 16A PCE Kích thước: 200x200x65mm	630.000
---	--------	--	---------

Có thể sử dụng **HỘ NỐI DÂY** làm để **TỦ ĐIỆN PHÂN PHỐI**



NPA20065V

[*] Tham khảo thêm các loại **HỘ NỐI DÂY** trang 25

nanoco Cầu dao cách ly (Loại kín nước IP66)

	NIS220	2P - 20A - 250V - IP66	300.000
	NIS235	2P - 35A - 250V - IP66	310.000
	NIS245	2P - 45A - 250V - IP66	360.000
	NIS263	2P - 63A - 250V - IP66	370.000
	NIS320	3P - 20A - 440V - IP66	370.000
	NIS335	3P - 35A - 440V - IP66	390.000
	NIS345	3P - 45A - 440V - IP66	440.000
	NIS363	3P - 63A - 440V - IP66	460.000
	NIS420	4P - 20A - 440V - IP66	420.000
	NIS435	4P - 35A - 440V - IP66	450.000
	NIS445	4P - 45A - 440V - IP66	490.000
	NIS463	4P - 63A - 440V - IP66	520.000

*Giá bán đã bao gồm VAT



Hải Đăng
Liên hệ tư vấn
0798.966.958 | 0869.800.299
https://thietbipanasonic.vn

Ứng dụng tích điểm đổi quà cho Nhà bán lẻ & Thợ thầu
*** Quét QR Code để tải ứng dụng



Ổ cắm âm có nắp (IP54) - Outlet socket (IP54)

	NEW NIS105-0B 16A - 2P - 230V - IP54	60.000
---	--	---------------

Ổ cắm chia 3 ngã

	NEW NIS9432000 16A - 3P - 230V - 6H - IP44	400.000
---	--	----------------



Ổ cắm gắn nổi loại không kín nước (IP44) - Wall socket (IP44)

	NEW NIS113-6 16A - 3P - 230V - 6H - IP44	90.000
	NIS114-6 16A - 4P - 400V - 6H - IP44	110.000
	NIS115-6 16A - 5P - 400V - 6H - IP44	120.000
	NIS123-6 32A - 3P - 230V - 6H - IP44	120.000
	NIS124-6 32A - 4P - 400V - 6H - IP44	135.000
	NIS125-6 32A - 5P - 400V - 6H - IP44	140.000



**Ổ cắm gắn âm loại không kín nước dạng thẳng (IP44)
Flanged socket straight (IP44)**

	NEW NIS313-6 16A - 3P - 230V - 6H - IP44	90.000
	NIS314-6 16A - 4P - 400V - 6H - IP44	110.000
	NIS315-6 16A - 5P - 400V - 6H - IP44	110.000
	NIS323-6 32A - 3P - 230V - 6H - IP44	130.000
	NIS324-6 32A - 4P - 400V - 6H - IP44	140.000
	NIS325-6 32A - 5P - 400V - 6H - IP44	150.000



Phích cắm di động loại kín nước (IP67) - Plug (Watertight IP67)

	NEW NIP0132-6 16A - 3P - 230V - 6H - IP67	150.000
	NIP0142-6 16A - 4P - 400V - 6H - IP67	175.000
	NIP0152-6 16A - 5P - 400V - 6H - IP67	205.000
	NIP0232-6 32A - 3P - 230V - 6H - IP67	235.000
	NIP0242-6 32A - 4P - 400V - 6H - IP67	265.000
	NIP0252-6 32A - 5P - 400V - 6H - IP67	295.000
	NEW NIP033-6 63A - 3P - 230V - 6H - IP67	495.000
	NIP034-6 63A - 4P - 400V - 6H - IP67	550.000
	NIP035-6 63A - 5P - 400V - 6H - IP67	600.000
	NIP043-6 125A - 3P - 230V - 6H - IP67	990.000
	NIP044-6 125A - 4P - 400V - 6H - IP67	1.380.000
	NIP045-6 125A - 5P - 400V - 6H - IP67	1.500.000

Ổ cắm nổi loại kín nước (IP67) - Connector (Watertight IP67)

	NEW NIS2132-6 16A - 3P - 230V - 6H - IP67	210.000
	NIS2142-6 16A - 4P - 400V - 6H - IP67	250.000
	NIS2152-6 16A - 5P - 400V - 6H - IP67	280.000
	NIS2232-6 32A - 3P - 230V - 6H - IP67	300.000
	NIS2242-6 32A - 4P - 400V - 6H - IP67	330.000
	NIS2252-6 32A - 5P - 400V - 6H - IP67	370.000
	NEW NIS233-6 63A - 3P - 230V - 6H - IP67	600.000
	NIS234-6 63A - 4P - 400V - 6H - IP67	660.000
	NIS235-6 63A - 5P - 400V - 6H - IP67	740.000
	NEW NIS243-6 125A - 3P - 230V - 6H - IP67	1.200.000
	NIS244-6 125A - 4P - 400V - 6H - IP67	1.320.000
	NIS245-6 125A - 5P - 400V - 6H - IP67	1.500.000

Ổ cắm gắn nổi loại kín nước (IP67) - Wall socket (Watertight IP67)

	NEW NIS1132-6 16A - 3P - 230V - 6H - IP67	250.000
	NIS1142-6 16A - 4P - 400V - 6H - IP67	270.000
	NIS1152-6 16A - 5P - 400V - 6H - IP67	300.000
	NIS1232-6 32A - 3P - 230V - 6H - IP67	320.000
	NIS1242-6 32A - 4P - 400V - 6H - IP67	350.000
	NIS1252-6 32A - 5P - 400V - 6H - IP67	390.000
	NEW NIS133-6 63A - 3P - 230V - 6H - IP67	540.000
	NIS134-6 63A - 4P - 400V - 6H - IP67	600.000
	NIS135-6 63A - 5P - 400V - 6H - IP67	660.000
	NEW NIS143-6 125A - 3P - 230V - 6H - IP67	1.250.000
	NIS144-6 125A - 4P - 400V - 6H - IP67	1.450.000
	NIS145-6 125A - 5P - 400V - 6H - IP67	1.580.000

Phích cắm di động loại không kín nước (IP44) - Plug (IP44)

	NEW NIP013-6ECO 16A - 3P - 230V - 6H - IP44	70.000
	NIP014-6 16A - 4P - 400V - 6H - IP44	85.000
	NIP015-6 16A - 5P - 400V - 6H - IP44	100.000
	NIP023-6 32A - 3P - 230V - 6H - IP44	110.000
	NIP024-6 32A - 4P - 400V - 6H - IP44	120.000
	NIP025-6 32A - 5P - 400V - 6H - IP44	140.000



Ổ cắm nổi loại không kín nước (IP44) - Connector (IP44)

	NEW NIS213-6ECO 16A - 3P - 230V - 6H - IP44	95.000
	NIS214-6 16A - 4P - 400V - 6H - IP44	115.000
	NIS215-6 16A - 5P - 400V - 6H - IP44	130.000
	NIS223-6 32A - 3P - 230V - 6H - IP44	145.000
	NIS224-6 32A - 4P - 400V - 6H - IP44	165.000
	NIS225-6 32A - 5P - 400V - 6H - IP44	185.000

**Ổ cắm âm loại không kín nước dạng nghiêng (IP44)
Flanged socket sloping (IP44)**

	NEW NIS413-6 16A - 3P - 230V - 6H - IP44	100.000
	NIS414-6 16A - 4P - 400V - 6H - IP44	130.000
	NIS415-6 16A - 5P - 400V - 6H - IP44	150.000
	NIS423-6 32A - 3P - 230V - 6H - IP44	170.000
	NIS424-6 32A - 4P - 400V - 6H - IP44	180.000
	NIS425-6 32A - 5P - 400V - 6H - IP44	190.000



Ổ cắm gắn âm loại kín nước dạng nghiêng (IP67)

	NEW NIS4132-6F78 16A - 3P - 230V - 6H - IP67	150.000
	NIS4142-6F78 16A - 4P - 400V - 6H - IP67	185.000
	NIS4152-6F78 16A - 5P - 400V - 6H - IP67	200.000
	NIS4232-6F78 32A - 3P - 230V - 6H - IP67	280.000
	NIS4242-6F78 32A - 4P - 400V - 6H - IP67	290.000
	NIS4252-6F78 32A - 5P - 400V - 6H - IP67	340.000
	NIS433-6FC 63A - 3P - 230V - 6H - IP67	410.000
	NIS434-6FC 63A - 4P - 400V - 6H - IP67	470.000
	NIS435-6FC 63A - 5P - 400V - 6H - IP67	510.000
	NEW NIS443-6 125A - 3P - 230V - 6H - IP67	980.000
	NIS444-6 125A - 4P - 400V - 6H - IP67	1.150.000
	NIS445-6 125A - 5P - 400V - 6H - IP67	1.250.000

**Phích cắm, ổ cắm cho Container loại kín nước (IP67)
Container - Plug and Socket (Watertight IP67)**

	NEW NIP0242-3V - 32A - 4P - 400V - 3H - IP67	215.000
	NEW NIS1242-3V - 32A - 4P - 400V - 3H - IP67	490.000
	NEW NIS2242-3V - 32A - 4P - 400V - 3H - IP67	260.000
	NEW NIS3242-3V - 32A - 4P - 400V - 3H - IP67	320.000

**Ổ cắm gắn âm loại kín nước dạng thẳng (IP67)
Flanged socket straight (Watertight IP67)**

	NEW NIS3132-6 16A - 3P - 230V - 6H - IP67	230.000
	NIS3142-6 16A - 4P - 400V - 6H - IP67	250.000
	NIS3152-6 16A - 5P - 400V - 6H - IP67	280.000
	NIS3232-6 32A - 3P - 230V - 6H - IP67	320.000
	NIS3242-6 32A - 4P - 400V - 6H - IP67	340.000
	NIS3252-6 32A - 5P - 400V - 6H - IP67	360.000
	NIS333-6 63A - 3P - 230V - 6H - IP67	380.000
	NIS334-6 63A - 4P - 400V - 6H - IP67	490.000
	NIS335-6 63A - 5P - 400V - 6H - IP67	550.000
	NEW NIS343-6 125A - 3P - 230V - 6H - IP67	900.000
	NIS344-6 125A - 4P - 400V - 6H - IP67	1.180.000
	NIS345-6 125A - 5P - 400V - 6H - IP67	1.320.000



QUẠT

QUẠT ĐỨNG NEF1499P

*Công nghệ động cơ BLDC

Giảm tiếng ồn cho động cơ được vận hành êm ái, đồng thời tiết kiệm điện sử dụng.

*4 chế độ gió linh hoạt

Tùy thuộc nhu cầu sử dụng, bạn có thể chọn chế độ gió và tận hưởng phút thư giãn trọn vẹn.

*Màu sắc trang nhã

Tông màu tinh tế, nhẹ nhàng phù hợp với mọi phong cách nội thất, từ đơn giản đến sang trọng.



• QUẠT TRẦN PANASONIC



• QUẠT ĐIỆN PANASONIC



• QUẠT TRẦN NANOCO



• QUẠT ĐIỆN NANOCO



• QUẠT SẠC NANOCO



• QUẠT HÚT



Hải Đăng

Liên hệ tư vấn
0798.966.958 | 0869.800.299
<https://thietbipanasonic.vn>

ProClub

Ứng dụng tích điểm đổi quà cho Nhà bán lẻ & Thợ thầu
*** Quét QR Code để tải ứng dụng



Ưu việt về thiết kế

Thiết kế góc côn gió từ các hướng dễ đi vào.
Bầu gió có đường kính lớn và sâu làm tăng lưu lượng gió, giảm ồn.

Mặt lưới có khoảng không lớn, giúp gió dễ dàng lưu thông

Vít bắt thân quạt phía trong mặt lưới
-> Tính thẩm mỹ cao

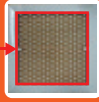

Đa dụng cho cả tường và trần mỏng



An toàn và tiện lợi

Hộp điện có Domino tiện dụng cho đấu nối dây

Lỗ tản nhiệt động cơ lớn
-> Làm nguội động cơ nhanh, tăng hiệu suất làm việc



Chắc chắn, ổn định và bền bỉ

Kết cấu giữ motor có 5 xương keo
-> Chắc chắn giảm khả năng rung lắc
Motor 100% dây đồng

Tán cánh cố định cánh chắc chắn
-> Không đảo cánh khi bị sinh nhiệt

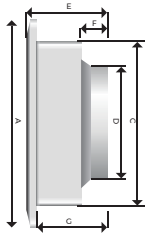

NMV1523

- Điện áp: 220V/50Hz
- Công suất: 12W
- Lưu lượng gió: 185 m³/h
- Kích thước lỗ khoét: 150 x 150 mm
- Độ ồn: <50dBA

340.000

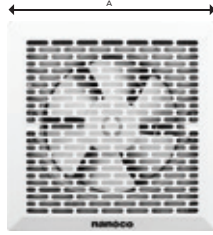

NMV2023

- Điện áp: 220V/50Hz
- Công suất: 20W
- Lưu lượng gió: 265 m³/h
- Kích thước lỗ khoét: 200 x 200 mm
- Độ ồn: <50dBA

380.000

Model	A	B	C	D	E	F	G
NMV1523	205	205	150	119	95	35	85
NMV2023	255	255	200	138	99.8	33	87.8
NMV2523	305	305	250	175	101.5	33.5	88.5

NMV2523

- Điện áp: 220V/50Hz
- Công suất: 24W
- Lưu lượng gió: 400m³/h
- Kích thước lỗ khoét: 250 x 250 mm
- Độ ồn: <50dBA

450.000

QUẠT HÚT ÂM TRẦN LỒNG SÓC

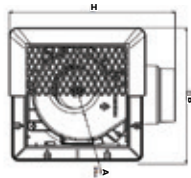
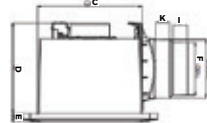
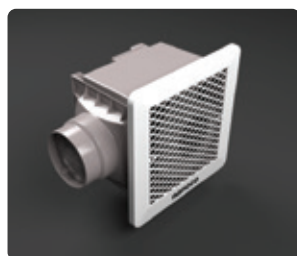

NFV2021

- Điện áp: 220V/50Hz
- Công suất: 12.5W
- Cánh lồng sóc
- Lưu lượng gió: 145m³/h
- Kích thước lỗ khoét: 200 x 230mm
- Độ ồn: <45dBA
- Kích thước ống dẫn: φ100mm hoặc φ110mm

660.000

NFV2521

- Điện áp: 220V/50Hz
- Công suất: 16W
- Cánh lồng sóc
- Lưu lượng gió: 175m³/h
- Kích thước lỗ khoét: 250 x 280mm
- Độ ồn: <45dBA
- Kích thước ống dẫn: φ100mm hoặc φ110mm

730.000

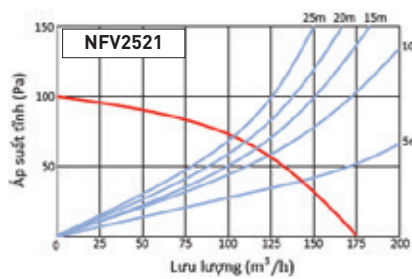
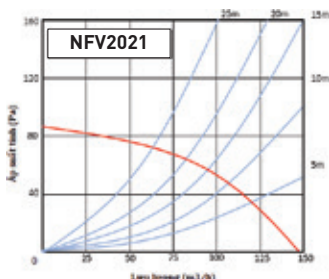

Model	Kích thước (mm)									
	A	B	C	D	E	F	G	H	I	K
NFV2021	78	250	191	166	16	98	108	305	28	28
NFV2521	116	305	242	183	17	98	108	357	28	28



QUẠT HÚT GẮN TƯỜNG 1 CHIỀU



NWV1520
 - Điện áp: 220V/50Hz
 - Công suất: 16W
 - Đường kính cánh: 15cm
 - Lưu lượng gió: 252m³/h
 - Kích thước lỗ khoét: 200x200mm
 - Độ ồn <50dBA
 - Diện tích đề xuất: 11m² - 35m²



570.000



NWV2020
 - Điện áp: 220V/50Hz
 - Công suất: 21W
 - Đường kính cánh: 20cm
 - Lưu lượng gió: 570m³/h
 - Kích thước lỗ khoét: 250x250mm
 - Độ ồn <50dBA
 - Diện tích đề xuất: 24m² - 79m²



620.000



NWV2520
 - Điện áp: 220V/50Hz
 - Công suất: 31W
 - Đường kính cánh: 25cm
 - Lưu lượng gió: 888m³/h
 - Kích thước lỗ khoét: 300x300mm
 - Độ ồn <50dBA
 - Diện tích đề xuất: 37m² - 123m²



670.000

Model	Kích thước (mm)					
	A	B	C	D	E	F
NWV1520	160	260	190	90	62	30
NWV2020	210	302	240	90	62	45
NWV2520	260	350	290	90	62	50

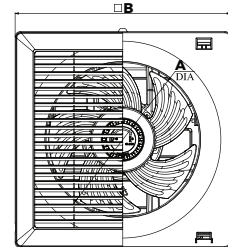
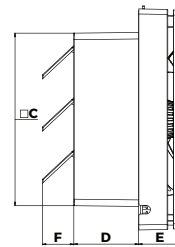

QUẠT HÚT ÂM TRẦN KHÔNG DÙNG ỐNG DẪN

Model	Kích thước (mm)					
	A	B	C	D	E	F
NCV1520	160	260	204	110	12	-
NCV2020	210	302	260	110	12	-

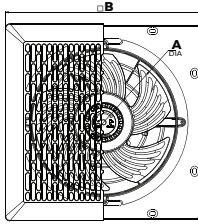
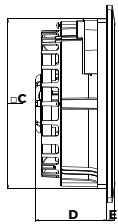

NCV1520
 - Điện áp: 220V/50Hz
 - Công suất: 16W
 - Đường kính cánh: 15cm
 - Lưu lượng gió: 252m³/h
 - Kích thước lỗ khoét: 210x210mm
 - Độ ồn <50dBA
 - Diện tích đề xuất: 11m² - 35m²



520.000



NCV2020
 - Điện áp: 220V/50Hz
 - Công suất: 21W
 - Đường kính cánh: 20cm
 - Lưu lượng gió: 570m³/h
 - Kích thước lỗ khoét: 262x262mm
 - Độ ồn <50dBA
 - Diện tích đề xuất: 24m² - 79m²



570.000

QUẠT HÚT ÂM TRẦN DÙNG VỚI ỐNG DẪN



NCV1520-C
 - Điện áp: 220V/50Hz
 - Công suất: 16W
 - Đường kính cánh: 15cm
 - Lưu lượng gió: 87.6m³/h
 - Kích thước lỗ khoét: 210x210mm
 - Kích thước ống dẫn: Ø100mm
 - Độ ồn <50dBA
 - Diện tích đề xuất: 4m² - 12m²



550.000



NCV2020-C
 - Điện áp: 220V/50Hz
 - Công suất: 18W
 - Đường kính cánh: 20cm
 - Lưu lượng gió: 192m³/h
 - Kích thước lỗ khoét: 262x262mm
 - Kích thước ống dẫn: Ø110mm
 - Độ ồn <50dBA
 - Diện tích đề xuất: 8m² - 27m²



600.000

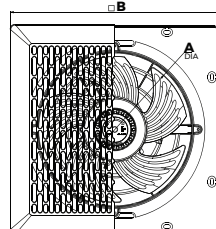
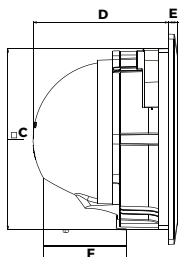
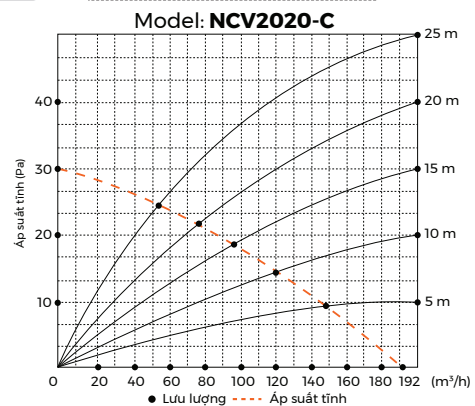
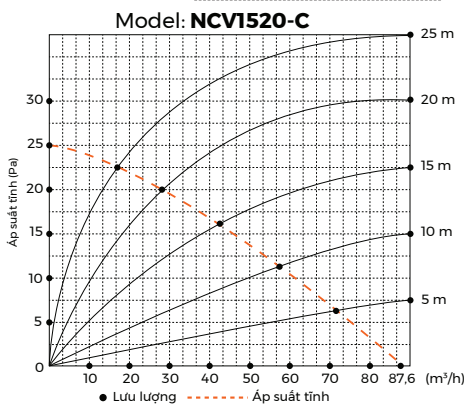

Model	Kích thước (mm)					
	A	B	C	D	E	F
NCV1520-C	160	260	204	182	12	98
NCV2020-C	210	302	260	195	12	108

*Giá bán đã bao gồm VAT

Liên hệ tư vấn
 0798.966.958 | 0869.800.299
<https://thietbipanasonic.vn>

Ứng dụng tích điểm đổi quà cho Nhà bán lẻ & Thợ thầu
 *** Quét QR Code để tải ứng dụng



QUẠT HÚT ÂM TRẦN - Không dùng ống dẫn

Mã số	Công suất (W)	Lưu lượng gió (CMH)	Độ ồn (dB)	Kích thước chừa lỗ vuông (cm)	
FV-25TGU5	26.5	612	39	31.5	1.050.000
FV-15TGU6	10	275	35	21.7	840.000
FV-20TGU6	18	520	40	27	950.000

QUẠT HÚT GẮN TƯỜNG DÂN DỤNG

Loại 1 chiều - Có màn che

Mã số	Công suất (W)	Lưu lượng gió (CMH)	Độ ồn (dB)	Kích thước chừa lỗ vuông (cm)	
FV-15AUL1	12.5	255	36	20	1.040.000
FV-20AL1	18	550	38	25	1.060.000
FV-25AL1	25	840	40.5	30	1.170.000
FV-30AL1	28	1000	39	35	2.330.000

Loại 2 chiều - Có màn che

Mã số	Công suất (W)	Lưu lượng gió (CMH)	Độ ồn (dB)	Kích thước chừa lỗ vuông (cm)	
FV-20RL1	17/12.5	550/430	38/45	25	1.685.000
FV-25RL1	25/16.5	840/600	40.5/43	30	2.060.000
FV-30RL1	27.5/18	1000/750	39/42	35	2.414.000

Loại 1 chiều - Không có màn che

Mã số	Công suất (W)	Lưu lượng gió (CMH)	Độ ồn (dB)	Kích thước chừa lỗ vuông (cm)	
FV-20AU1	18	590	36	25	850.000
FV-25AU1	25	950	38	30	960.000
FV-30AU1	28	1200	37	35	1.550.000

QUẠT HÚT CÔNG NGHIỆP

FV-25G54	39	1,100	34	27.5	4.710.000
FV-30G54	59	1,800	38	32.5	6.520.000
FV-35G54	88	2,670	44	39.5	7.980.000
FV-40G54	161	3,780	47	44.5	10.190.000

QUẠT HÚT SƯỞI

Chức năng thông gió, sưởi ấm

FV-30BZ1
- Kích thước lắp đặt 280x260 mm
- Kích thước ống dẫn Ø100mm

	Công suất (W)	Lưu lượng gió (CMH)	Độ ồn (dB)
Sưởi ấm	1,380	130	45
Thông gió	23		41

Chức năng thông gió, sưởi ấm, sấy khô, gió mát có remote

FV-30BY1
- Kích thước lắp đặt 260 x 280 mm
- Kích thước ống dẫn Ø110mm

	Công suất (W)	Lưu lượng gió (CMH)	Độ ồn (dB)
Sưởi ấm	1,400	140	45
Thông gió	20		41

Chức năng thông gió, sưởi ấm, sấy khô, gió mát có remote

FV-30BG3
- Kích thước lắp đặt 300x 300mm
- Kích thước ống dẫn Ø100mm

	Công suất (W)	Lưu lượng gió (CMH)	Độ ồn (dB)
Sưởi ấm	1,500	170	46
Thông gió	28		39

QUẠT HÚT SỬ DỤNG CHO NHÀ TẮM

Có lá lật

Mã số	Công suất (W)	Lưu lượng gió (CMH)	Độ ồn (dB)	Kích thước lỗ trần (cm)	Kích thước lỗ tường (cm)	Chiều sâu khoét lỗ (cm)	
FV-10EGS2	4.3	76	35	Φ13-14	Φ12-125	19	810.000
FV-15EGS2	5.7	155	36	Φ17.5-18.5	Φ16.5-17	23	980.000

Không có lá lật

Mã số	Công suất (W)	Lưu lượng gió (CMH)	Độ ồn (dB)	Kích thước lỗ trần (cm)	Kích thước lỗ tường (cm)	Chiều sâu khoét lỗ (cm)	
FV-10EGD2	4.1	82	34	Φ13-14	Φ12-13	9	680.000
FV-15EGD2	5.7	170	37	Φ17.5-18.5	Φ16.5-17.5	9	750.000

Thiết bị phát ion - Khử mùi nhanh, ức chế vi khuẩn bằng nanoe™ X

nanoe™ X
Công nghệ lọc nanoe™ X

Khử mùi: Mùi thuốc lá, Mùi thuốc lá, Phân hoa, Mùi rác, Mùi thức ăn

Kháng khuẩn/ ngừa virus: Vi khuẩn, Nấm mốc, Virus

Mã số	Công suất (W)	Lưu lượng gió (CMH)	Độ ồn (dB)	Kích thước chừa lỗ (mm)	
FV-15CSD1	4	15	23.5	150	7.250.000

QUẠT CẤP GIÓ

Quạt cấp gió Cabinet - Động cơ DC

Thiết bị cấp "gió tươi"

Động cơ DC **Lọc bụi mịn PM 2.5**

- Kích thước ống dẫn Ø100mm
- Siêu êm

FV-01NAP1

	Công suất (W)	Lưu lượng gió (CMH)	Độ ồn (dB)
Cao	10	133	26
Thấp	3	42	20

Lọc bụi mịn PM 2.5

FV-06PHP1

	Công suất (W)	Lưu lượng gió (CMH)	Độ ồn (dB)	Kích thước lỗ trần (cm)	
Cao	7.5	63	36	Φ164-Φ168	3.890.000
Thấp	3.2	32	25		



CHỨC NĂNG QUẠT HÚT SƯỞI

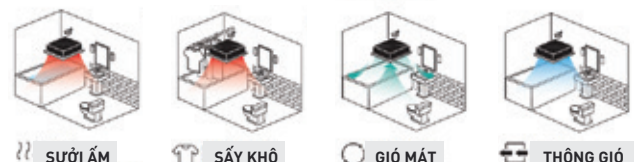

Lợi ích của việc sử dụng quạt hút:

- Duy trì dưỡng khí trong lành
- Khử mùi (mùi vật nuôi, mùi khói thuốc, ...)
- Loại bỏ bụi bẩn, ẩm mốc và nguồn không khí ô nhiễm

Quạt hút Panasonic lựa chọn tối ưu vì:

- Vận hành êm ái, độ ồn thấp từ 23 dB
- Thiết kế tinh tế dễ lắp đặt
- Động cơ bạc đạn, tuổi thọ lên đến 60.000 giờ
- Thiết kế cánh quạt khí động học giúp giảm thiểu độ ồn
- Động cơ được trang bị cảm biến nhiệt - tự động tắt khi quạt quá nóng - đảm bảo an toàn cho thiết bị và người sử dụng

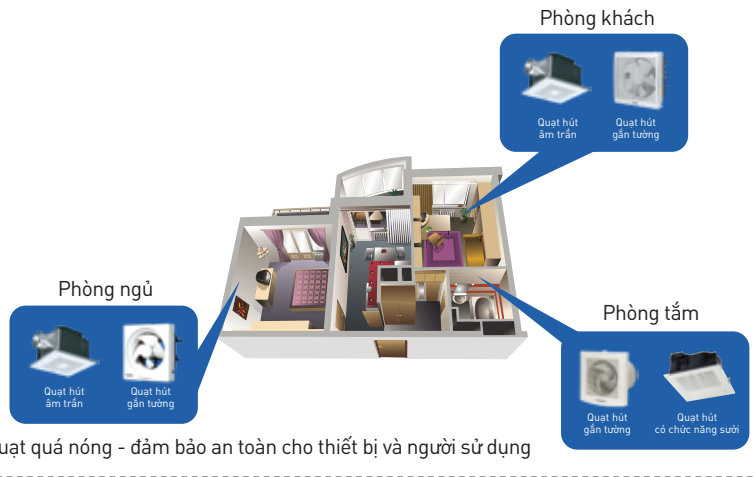

QUẠT HÚT ÂM TRẦN - Quạt êm, hiệu năng cao

Sử dụng cho phòng ngủ, phòng khách, văn phòng

Mã số	Công suất (W)	Lưu lượng gió (CMH)	Độ ồn (dB)	Kích thước cửa lỗ vuông (cm)
Dùng với ống dẫn Ø100mm - 1 cấp tốc độ				
FV-17CU9	7.5	85	23	17.7
FV-24CU9	10.5	140	25	24
FV-24CD9	13.5	170	28.5	24
FV-24CH9	16.5	200	32	24



Mã số	Dùng với ống dẫn Ø150mm - 2 cấp tốc độ		Độ ồn (dB)	Kích thước cửa lỗ vuông (cm)
	Low	Hi		
FV-27CH9	23 (Low) 28 (Hi)	260 (Low) 330 (Hi)	30 34	27
FV-32CD9	32 (Low) 42 (Hi)	300 (Low) 430 (Hi)	28 36	32
FV-32CH9	45 (Low) 55 (Hi)	400 (Low) 530 (Hi)	34 41	32
FV-38CD8	66 (Low) 90 (Hi)	430 (Low) 640 (Hi)	35 44	38.5
FV-38CH8	89 (Low) 122 (Hi)	525 (Low) 800 (Hi)	40 50	38.5

Dòng quạt hút có sensor

Mã số	Công suất (W)	Lưu lượng gió (CMH)	Độ ồn (dB)	Kích thước cửa lỗ vuông (cm)
Dùng với ống dẫn Ø100mm - 1 cấp tốc độ				
FV-24CUR2	11	140	25	24
FV-24CHR2	17	200	32	24

FV-24CUR2	11	140	25	24	4.320.000
FV-24CHR2	17	200	32	24	4.515.000
<i>*Sensor chuyển động</i>					
FV-24CURV2	11	140	25	24	5.720.000
FV-24CHR2V2	17	200	32	24	5.920.000
<i>*Sensor chuyển động & độ ẩm</i>					

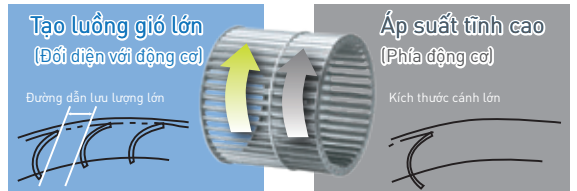

Mạnh mẽ với luồng gió kép
Thiết kế đặc biệt với luồng gió kép bên trong giúp tạo ra lượng không khí lớn và áp suất tĩnh cao.

QUẠT HÚT CABINET - Độ ồn thấp

3 pha

Mã số	W	CMH	dB	Kích thước ống dẫn (mm)
FV-28NX3	600	2600	44	Ø250
FV-25SW3	940	4000	43	250 x 500
FV-25SM3	1180	5200	45	250 x 700

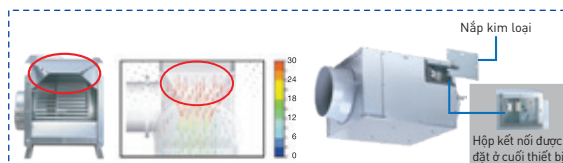

Sử dụng cho văn phòng, phòng họp, căn hộ cao cấp

Mã số	Cấp độ	W	CMH	dB	Kích thước ống dẫn (mm)
FV-12NS3	Hi	18	180	21	Ø100
	Low	17	145	17	
FV-15NS3	Hi	33	340	25	Ø150
	Low	29,5	275	22	
FV-18NS3	Hi	60	500	29	Ø150
	Low	55	405	27	
FV-18NF3	Hi	91	770	31	Ø200
	Low	80	620	29	
FV-20NS3	Hi	120	920	32	Ø200
	Low	113	720	29	
FV-23NL3	Hi	230	1200	40	Ø200
	Low	170	900	34	
FV-25NS3	Hi	345	1700	41	Ø250
	Low	265	1380	38	
FV-25NF3	Hi	390	1900	43	Ø250
	Low	325	1600	40	



*Giá bán đã bao gồm VAT





KẾT NỐI QUẠT TRẦN BẰNG WIRELESS



App: Ceiling Fan

ĐIỀU KHIỂN BẰNG ỨNG DỤNG DI ĐỘNG

Để điều khiển quạt trần bằng điện thoại, người dùng chỉ cần kết nối ứng dụng với bộ định tuyến.
* Thiết bị di động cần có: iOS 12.2 và Android 7 trở lên.

CHÚ Ý:

*Mỗi tài khoản có thể kết nối tối đa 8 quạt trần
*Mỗi quạt trần kết nối được 4 tài khoản



Đường kính cánh 150 cm
Chiều dài ti 37.3 cm

F-60DGN

- Điều khiển từ xa bằng ứng dụng Panasonic và kết nối Wireless 2.4 GHz (Phù hợp cho cả hệ điều hành iOS và Android)
- Công suất 73W (quạt 54W, đèn: 19W)
- Động cơ DC thế hệ mới
- 03 cấp độ an toàn (khóa cánh an toàn, dây an toàn, công tắc an toàn)
- 10 cấp độ gió, lưu lượng gió 300 m³/phút
- Thiết kế cánh quạt để tạo ra luồng gió rộng, làm mát nhanh, phù hợp cho không gian lớn
- Tích hợp đèn LED có thể thay đổi theo 4 chế độ màu và 3 mức ánh sáng
- 3 cấp độ ánh sáng ban đêm (Night light)
- Chức năng tạo gió tự nhiên (1/f Yuragi)
- Chế độ hẹn giờ Mở/Tắt trong vòng 24 tiếng
- Chế độ gió theo nhịp sinh học lúc ngủ (Sleep mode) có thể tùy chỉnh linh hoạt
- Tính năng đổi chiều quạt quay hỗ trợ làm mát nhanh khi dùng chung với máy lạnh

13.430.000

Cách xác định chiều dài ti quạt

Quạt trần có Ti quạt cố định với Motor

Chiều dài ti quạt "A" là khoảng cách được tính từ giữa Pulley đến Mũi cánh quạt.

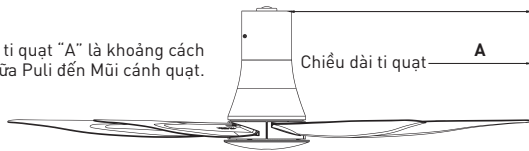

Quạt trần có Ti quạt rời (không cố định) với Motor

Chiều dài ti quạt "A" là chiều dài đoạn ti rời của quạt.

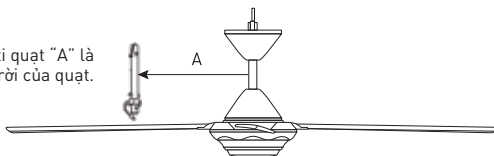

F-60FEN



Đường kính cánh 150 cm
Chiều dài ti 28.8 cm

- Tích hợp công nghệ nanoEco™ X giúp ức chế đến 99.9% vi khuẩn, vi rút, khử 90% mùi khó chịu trong vòng 15-30 phút, giữ ẩm cho da và tóc
- Động cơ DC tiết kiệm điện, công suất 40W
- 03 cấp độ an toàn (khóa cánh an toàn, dây an toàn, công tắc an toàn)
- Chức năng cảm biến nhiệt độ ECONAVI - điều chỉnh lượng gió theo nhiệt độ môi trường xung quanh nhằm tạo ra tốc độ gió thoải mái nhất cho cơ thể, giúp tiết kiệm điện đến 52%
- Chức năng tạo gió tự nhiên (1/f Yuragi)
- Thiết kế cánh quạt 3D cho luồng gió mạnh mẽ và êm ái hơn, cánh quạt làm bằng vật liệu PPG cho độ bền cao
- 9 cấp độ gió, lưu lượng gió 235m³/phút
- Có 8 chế độ hẹn giờ (1h-8h)
- Chế độ gió theo nhịp sinh học lúc ngủ (Sleep mode) có thể tùy chỉnh linh hoạt
- Điều khiển từ xa với màn hình LCD

11.500.000



Đường kính cánh 150 cm
Chiều dài ti 37.3 cm

F-60DHN

- Điều khiển từ xa bằng ứng dụng Panasonic và kết nối Wireless 2.4 GHz (Phù hợp cho cả hệ điều hành iOS và Android)
- Công suất 54W
- Động cơ DC thế hệ mới
- 03 cấp độ an toàn (khóa cánh an toàn, dây an toàn, công tắc an toàn)
- 10 cấp độ gió, lưu lượng gió 300 m³/phút
- Thiết kế cánh quạt để tạo ra luồng gió rộng, làm mát nhanh, phù hợp cho không gian lớn
- Chức năng tạo gió tự nhiên (1/f Yuragi)
- Chế độ hẹn giờ Mở/Tắt trong vòng 24 tiếng
- Chế độ gió theo nhịp sinh học lúc ngủ (Sleep mode) có thể tùy chỉnh linh hoạt
- Tính năng đổi chiều quạt quay hỗ trợ làm mát nhanh khi dùng chung với máy lạnh

10.380.000



Đường kính cánh 120 cm
Chiều dài ti 27.8 cm

F-48DGL

- Điều khiển từ xa bằng ứng dụng Panasonic và kết nối Wireless 2.4 GHz (Phù hợp cho cả hệ điều hành iOS và Android)
- Công suất 50W (quạt: 31W, đèn 19W)
- Động cơ DC thế hệ mới
- 03 cấp độ an toàn (khóa cánh an toàn, dây an toàn, công tắc an toàn)
- 10 cấp độ gió, lưu lượng gió 200 m³/phút
- Thiết kế cánh quạt cải tiến giúp lan tỏa gió nhẹ nhàng, êm dịu
- Tích hợp đèn LED có thể thay đổi theo 4 chế độ màu và 3 mức ánh sáng
- 3 cấp độ ánh sáng ban đêm (Night light)
- Chức năng tạo gió tự nhiên (1/f Yuragi)
- Chế độ hẹn giờ Mở/Tắt trong vòng 24 tiếng
- Chế độ gió theo nhịp sinh học lúc ngủ (Sleep mode) có thể tùy chỉnh linh hoạt
- Tính năng đổi chiều quạt quay hỗ trợ làm mát nhanh khi dùng chung với máy lạnh

11.280.000

Khuyến cáo: KH lắp đặt sản phẩm theo đúng tiêu chuẩn nhà sản xuất (nên sử dụng công tắc 2 cực) và tiếp đất theo hướng dẫn sử dụng để đảm bảo an toàn khi có giông sét.



ProClub

Ứng dụng tích điểm đổi quà cho Nhà bán lẻ & Thợ thầu
*** Quét QR Code để tải ứng dụng



Hai Dang

Liên hệ tư vấn
0798.966.958 | 0869.800.299
https://thietbipanasonic.vn

*Giá bán đã bao gồm VAT

Động cơ điện một chiều

Động cơ điện một chiều (DC) là công nghệ mới, được Tập đoàn Panasonic ứng dụng vào việc sản xuất quạt trần. Với động cơ 1 chiều (DC) giúp mức tiêu thụ điện thấp hơn so với động cơ xoay chiều (AC). Động cơ 1 chiều cũng có trọng lượng nhẹ hơn so với động cơ xoay chiều (AC).

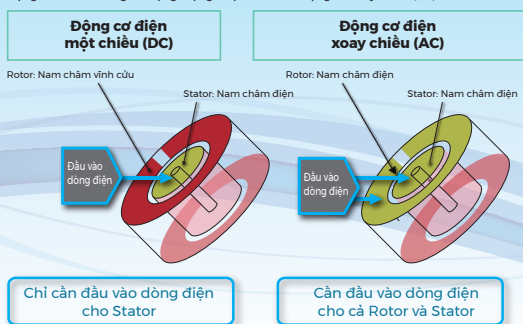

Chỉ cần đầu vào dòng điện cho Stator | Cần đầu vào dòng điện cho cả Rotor và Stator

Cảnh báo: Dùng Dimmer điều khiển quạt sẽ gây cháy mạch

Thiết kế cánh quạt 3D

Thiết kế cánh quạt 3D độc đáo và duy nhất giúp mang lại luồng gió êm ái và mạnh mẽ, tuy vậy vẫn giảm thiểu tối đa tiếng ồn.

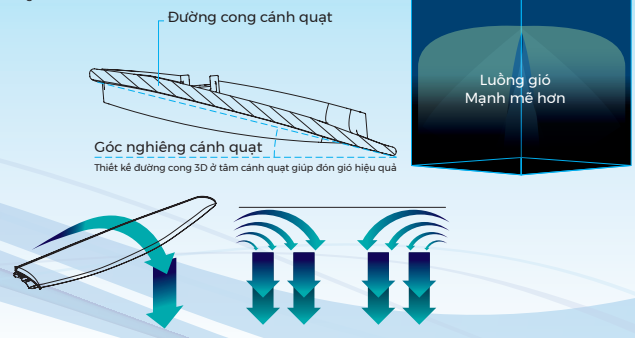

LED, DC MOTOR, YURAGI, SAFETY, VIỆT NAM CHINA

F-606FN
 Đường kính cánh 150 cm
 Chiều dài ty: 28.8 cm
 Đèn led có 4 chế độ sáng

- Động cơ DC tiết kiệm điện, công suất 58W (motor: 40W, đèn: 18W)
- 3 cấp độ an toàn (khóa cánh an toàn, dây an toàn, công tắc an toàn)
- Tích hợp đèn LED có thể thay đổi theo 4 cấp độ màu sắc ánh sáng
- 1 chế độ ánh sáng ban đêm [Night light]
- 1 chế độ ánh sáng tối đa [Full light]
- Chức năng tạo gió tự nhiên (1/f Yuragi)
- Thiết kế cánh quạt 3D cho luồng gió mạnh mẽ và êm ái hơn, cánh quạt làm bằng vật liệu ABS-G cho độ bền cao
- 9 cấp độ gió, lưu lượng gió 285 m³/phút
- Chế độ hẹn giờ Mở/Tắt trong vòng 24 tiếng
- Chế độ gió theo nhịp sinh học lúc ngủ (Sleep mode) có thể tùy chỉnh linh hoạt
- Điều khiển từ xa với màn hình LCD

12.750.000

LED, DC MOTOR, YURAGI, SAFETY, VIỆT NAM CHINA

F-60UFN
 Đường kính cánh 150 cm
 Chiều dài ty: 28.8 cm
 Đèn led có 4 chế độ sáng

- Động cơ DC tiết kiệm điện, công suất 59W (motor: 37W, đèn: 22W)
- 03 cấp độ an toàn (khóa cánh an toàn, dây an toàn, công tắc an toàn)
- Tích hợp đèn LED có thể thay đổi theo 4 cấp độ màu sắc ánh sáng
- Chức năng tạo gió tự nhiên (1/f Yuragi)
- Thiết kế cánh quạt 3D cho luồng gió mạnh mẽ và êm ái hơn, cánh quạt làm bằng vật liệu PPG cho độ bền cao
- 9 cấp độ gió, lưu lượng gió 235 m³/phút
- Có 8 chế độ hẹn giờ (1h-8h)
- Chế độ gió theo nhịp sinh học lúc ngủ (Sleep mode)
- Điều khiển từ xa với màn hình LCD

12.750.000

DC MOTOR, YURAGI, SAFETY, VIỆT NAM CHINA

F-60XDN (Đen)
F-60XDN-W (Trắng)

- Động cơ DC tiết kiệm điện, công suất 37W
- 03 cấp độ an toàn (khóa cánh an toàn, dây an toàn, công tắc an toàn)
- Chức năng tạo gió tự nhiên (1/f Yuragi)
- Thiết kế cánh quạt 3D cho luồng gió mạnh mẽ và êm ái hơn, cánh quạt làm bằng vật liệu PPG cho độ bền cao
- 9 cấp độ gió, lưu lượng gió 235 m³/phút
- Có 8 chế độ hẹn giờ (1h-8h)
- Chế độ gió theo nhịp sinh học lúc ngủ (Sleep mode)
- Điều khiển từ xa với màn hình LCD

8.220.000

INTELLIGENT ECO SENSORS, ECONAVI, DC MOTOR, YURAGI, SAFETY, VIỆT NAM CHINA

F-60TAN

- Động cơ DC tiết kiệm điện, công suất 37W
- 03 cấp độ an toàn (khóa cánh an toàn, dây an toàn, công tắc an toàn)
- Chức năng cảm biến nhiệt độ Econavi - điều chỉnh luồng gió theo môi trường xung quanh nhằm tạo ra tốc độ gió thoải mái nhất cho cơ thể
- Chức năng tạo gió tự nhiên (1/f Yuragi)
- Thiết kế cánh quạt 3D cho luồng gió mạnh mẽ và êm ái hơn, cánh quạt làm bằng vật liệu PPG cho độ bền cao
- 9 cấp độ gió, lưu lượng gió 235 m³/phút
- Có 8 chế độ hẹn giờ (1h-8h)
- Chế độ gió theo nhịp sinh học lúc ngủ (Sleep mode)
- Điều khiển từ xa với màn hình LCD

9.600.000

DC MOTOR, YURAGI, SAFETY, VIỆT NAM CHINA

F-60GDS-W (Trắng, chiều dài ty 28,8cm)
F-60GDS-WS (Trắng, chiều dài ty 21,2cm)
F-60GDS-B (Nâu, chiều dài ty 28,8cm)
F-60GDS-BS (Nâu, chiều dài ty 21,2cm)

- Động cơ DC tiết kiệm điện, công suất 40W
- 3 cấp độ an toàn (khóa cánh an toàn, dây an toàn, công tắc an toàn)
- Chức năng tạo gió tự nhiên (1/f Yuragi)
- Thiết kế cánh quạt 3D cho luồng gió mạnh mẽ và êm ái hơn, cánh quạt làm bằng vật liệu ABS-G cho độ bền cao
- 9 cấp độ gió, lưu lượng gió 285 m³/phút
- Chế độ hẹn giờ Mở/Tắt trong vòng 24 tiếng
- Chế độ gió theo nhịp sinh học lúc ngủ (Sleep mode) có thể tùy chỉnh linh hoạt
- Điều khiển từ xa với màn hình LCD

7.160.000

DC MOTOR, YURAGI, SAFETY, VIỆT NAM CHINA

F-60GDN (Chiều dài ty 28,8cm)
F-60GDN-S (Chiều dài ty 21,2cm)

- Động cơ DC tiết kiệm điện, công suất 40W
- 3 cấp độ an toàn (khóa cánh an toàn, dây an toàn, công tắc an toàn)
- Chức năng tạo gió tự nhiên (1/f Yuragi)
- Thiết kế cánh quạt 3D cho luồng gió mạnh mẽ và êm ái hơn, cánh quạt làm bằng vật liệu ABS-G cho độ bền cao
- 9 cấp độ gió, lưu lượng gió 285 m³/phút
- Chế độ hẹn giờ Mở/Tắt trong vòng 24 tiếng
- Chế độ gió theo nhịp sinh học lúc ngủ (Sleep mode) có thể tùy chỉnh linh hoạt
- Điều khiển từ xa với màn hình LCD

7.160.000

Khuyến cáo: KH lắp đặt sản phẩm theo đúng tiêu chuẩn nhà sản xuất (nên sử dụng công tắc 2 cực) và tiếp đất theo hướng dẫn sử dụng để đảm bảo an toàn khi có giông sét.



F-70ZBP (Chiều dài tỉ 40 cm)

- Động cơ DC tiết kiệm điện, công suất 51W
- 03 cấp độ an toàn (khóa cánh an toàn, dây an toàn, công tắc an toàn)
- Chức năng tạo gió tự nhiên (1/f Yuragi)
- Thiết kế cánh quạt 3D cho luồng gió mạnh mẽ và êm ái hơn, cánh quạt làm bằng vật liệu PPG cho độ bền cao
- 9 cấp độ gió, lưu lượng gió 310 m³/phút
- Có 8 chế độ hẹn giờ (1h-8h)
- Chế độ gió theo nhịp sinh học lúc ngủ (Sleep mode)
- Điều khiển từ xa với màn hình LCD
- Cảm biến chuyển động con người - điều chỉnh lưu lượng gió theo mức độ chuyển động của con người nhằm tiết kiệm điện năng tiêu thụ



Đường kính cánh 180 cm

17.650.000



F-80ZBR (Chiều dài tỉ 40 cm)

- Động cơ DC tiết kiệm điện, công suất 57W
- 03 cấp độ an toàn (khóa cánh an toàn, dây an toàn, công tắc an toàn)
- Chức năng tạo gió tự nhiên (1/f Yuragi)
- Thiết kế cánh quạt 3D cho luồng gió mạnh mẽ và êm ái hơn, cánh quạt làm bằng vật liệu PPG cho độ bền cao
- 9 cấp độ gió, lưu lượng gió 345 m³/phút
- Có 8 chế độ hẹn giờ (1h-8h)
- Chế độ gió theo nhịp sinh học lúc ngủ (Sleep mode)
- Điều khiển từ xa với màn hình LCD
- Cảm biến chuyển động con người - điều chỉnh lưu lượng gió theo mức độ chuyển động của con người nhằm tiết kiệm điện năng tiêu thụ



Đường kính cánh 200 cm

19.330.000



F-56XP (Đen) F-56XP-W (Trắng)

- Công suất 59W
- Dây an toàn, công tắc an toàn giúp bảo vệ động cơ quạt
- 3 cấp độ gió, lưu lượng gió 191 m³/phút
- Chế độ hẹn giờ (1h/3h/6h)
- Chế độ gió theo nhịp sinh học lúc ngủ (Sleep mode)
- Điều khiển từ xa



Đường kính cánh 140 cm
Chiều dài tỉ 29.2 cm

3.720.000



F-56MZG-GO (Vàng ánh kim, chiều dài tỉ 40.6 cm) F-56MZG-GOS (Vàng ánh kim, chiều dài tỉ 22.9 cm) F-56MZG-S (Bạc, chiều dài tỉ 40.6 cm) F-56MZG-SS (Bạc, chiều dài tỉ 22.9 cm)

- Công suất 59W
- Dây an toàn, công tắc an toàn giúp bảo vệ động cơ quạt
- 3 cấp độ gió, lưu lượng gió 180 m³/phút
- Chế độ hẹn giờ (1h/3h/6h)
- Chế độ gió theo nhịp sinh học lúc ngủ (Sleep mode)
- Điều khiển từ xa



Đường kính cánh 140 cm

3.350.000



F-48CZL

- Công suất 55W
- 3 cấp độ an toàn (khóa cánh an toàn, dây an toàn, công tắc an toàn)
- Cánh quạt làm bằng vật liệu PPG cho độ bền cao
- 3 cấp độ gió, lưu lượng gió 160 m³/phút
- Chế độ hẹn giờ (1h/3h/6h)
- Chế độ gió theo nhịp sinh học lúc ngủ (Sleep mode)
- Điều khiển từ xa



Đường kính cánh 120 cm
Chiều dài tỉ 14 cm

4.640.000



F-56MPG-GO (Vàng ánh kim) F-56MPG-S (Bạc)

- Công suất 59W
- Dây an toàn, công tắc an toàn giúp bảo vệ động cơ quạt
- 3 cấp độ gió, lưu lượng gió 180 m³/phút
- Chế độ hẹn giờ (1h/3h/6h)
- Chế độ gió theo nhịp sinh học lúc ngủ (Sleep mode)
- Điều khiển từ xa



Đường kính cánh 140 cm
Chiều dài tỉ 31.9 cm

3.350.000



F-56NCL (Đồng cổ điển, chiều dài tỉ 18 inch - 45.7 cm) F-56NCL-S (Đồng cổ điển, chiều dài tỉ 12 inch - 30.4 cm)

- Công suất 70W
- 3 cấp độ an toàn (khóa cánh an toàn, dây an toàn, công tắc an toàn)
- 5 cấp độ gió, lưu lượng gió 220 m³/phút

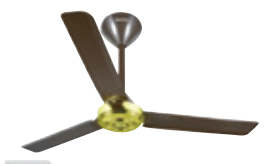

Đường kính cánh 140 cm
Hộp số loại nổi

2.210.000



F-60MZ2-MS (Trắng, chiều dài tỉ 9 inch - 22.8 cm) F-60MZ2-S (Trắng, chiều dài tỉ 12 inch - 30.4 cm) F-60MZ2 (Trắng, chiều dài tỉ 18 inch - 45.7 cm) F-60MZ2-L (Trắng, chiều dài tỉ 22 inch - 55.8 cm)

- Công suất 66W
- 3 cấp độ an toàn (khóa cánh an toàn, dây an toàn, công tắc an toàn)
- Công tắc an toàn giúp bảo vệ động cơ quạt
- 5 cấp độ gió, lưu lượng gió 215 m³/phút



Đường kính cánh 150 cm
Hộp số loại nổi

1.570.000



F-60FV2-MS (Trắng, chiều dài tỉ 9 inch - 22.8 cm) F-60FV2-S (Trắng, chiều dài tỉ 12 inch - 30.4 cm) F-60FV2 (Trắng, chiều dài tỉ 18 inch - 45.7 cm) F-60FV2-L (Trắng, chiều dài tỉ 22 inch - 55.8 cm)

- Công suất 74W
- 3 cấp độ an toàn (khóa cánh an toàn, dây an toàn, công tắc an toàn)
- Công tắc an toàn giúp bảo vệ động cơ quạt
- 5 cấp độ gió, lưu lượng gió 270 m³/phút
- Hộp số có thể lắp âm nếu dùng hộp đế âm đơn mặt vuông:
W: 80mm x L: 80mm x H: trên 50mm (Kích thước đề nghị)



Đường kính cánh 150 cm
Hộp số lắp nổi hoặc lắp âm (nếu thay hộp đế âm)

2.220.000

⚠️ **Khuyến cáo:** Hộp số của quạt nào nên dùng đúng của quạt đó.

Khuyến cáo: KH lắp đặt sản phẩm theo đúng tiêu chuẩn nhà sản xuất (nên sử dụng công tắc 2 cực) và tiếp đất theo hướng dẫn sử dụng để đảm bảo an toàn khi có giông sét.



QUẠT ĐỨNG - Standing fan



- F-409KB (Xanh)
- F-409KBE (Beige)
- F-409KMR (Đỏ)
- Công suất 51W
- Đường kính quạt 40 cm
- Chiều cao quạt 128 - 143 cm
- Lưu lượng gió 77.5 m³/phút
- 3 cấp độ gió
- Chế độ gió theo nhịp (Rhythm Mode)
- Hẹn giờ tắt 1-3-6 giờ
- Có remote

4.130.000



- F-407WGO (Vàng kim)
- Công suất 53.5W
- Đường kính quạt 40 cm
- Chiều cao quạt 134 - 157 cm
- Lưu lượng gió 76 m³/phút
- 3 cấp độ gió
- Có trang bị đèn ngủ

3.400.000



- F-308NHB (Xanh)
- F-308NHP (Hồng)
- Công suất 37W
- Đường kính quạt 30 cm
- Chiều cao quạt 91 - 105 cm
- Lưu lượng gió 40 m³/phút
- 3 cấp độ gió
- Chức năng tạo gió tự nhiên (1/f Yuragi)
- Động cơ được thiết kế mỏng và gọn nhẹ
- Hẹn giờ tắt 1-2-4 giờ
- Có remote

4.060.000



- F-307KHB (Xanh)
- F-307KHS (Bạc)
- Công suất 37W
- Đường kính quạt 30 cm
- Chiều cao quạt 66 - 85 cm
- Lưu lượng gió 50.7 m³/phút
- 3 cấp độ gió
- Chức năng tạo gió tự nhiên (1/f Yuragi)
- Màng lọc không khí chống bụi và kháng khuẩn
- Hẹn giờ tắt 1-2-4 giờ
- Có remote

2.840.000

QUẠT BÀN - Table fan



- F-400CB (Xanh)
- F-400CI (Trắng ngà)
- Công suất 48W
- Đường kính quạt 40 cm
- Lưu lượng gió 75 m³/phút
- 3 cấp độ gió
- Di chuyển dễ dàng

1.580.000



QUẠT ĐẢO - Orbit fan

- F-409QB (Xanh)
- F-409QGO (Vàng)
- Công suất 45W
- Đường kính quạt 40 cm
- Lưu lượng gió 79 m³/phút
- Quạt đảo 360°
- Sử dụng hộp số 5 cấp độ gió

3.340.000

QUẠT TREO TƯỜNG - Wall fan



- Thiết kế AN TOÀN
- Lưu lượng gió 100M³/PHÚT
- Vận hành êm ái KHÔNG GÂY TIẾNG ỒN



- F-50YUZ (Đen)
- Công suất 53 ~ 63W
- Đường kính quạt 50 cm
- Lưu lượng gió 100 m³/phút
- 850 ~ 1230 vòng quay/phút
- Điều khiển quạt bằng công tắc giật dây

4.570.000



- F-409MB (Xanh)
- F-409MG (Trắng ngà)
- Công suất 51W
- Đường kính quạt 40 cm
- Lưu lượng gió 77.5 m³/phút
- 3 cấp độ gió
- Hẹn giờ tắt 1-3-6 giờ
- Có remote

2.930.000



- F-409UB (Xanh)
- F-409UGO (Vàng kim)
- Công suất 47.5W
- Đường kính quạt 40 cm
- Lưu lượng gió 76 m³/phút
- 3 cấp độ gió
- Điều khiển quạt bằng công tắc giật dây

2.370.000



QUẠT TRẦN - Ceiling Fan



NCF5631-W (Trắng - Chiều dài ti 40cm)
NCF5631-WS (Trắng - Chiều dài ti 30cm)



Hộp số lắp nổi hoặc lắp âm
(nếu thay hộp để âm)

- Chất liệu cánh: Nhôm
- Công suất: 80W
- Điện áp sử dụng: 220V/ 50Hz
- Có dây an toàn



NCF5631-GO (Vàng đồng - Chiều dài ti 40cm)
NCF5631-GOS (Vàng đồng - Chiều dài ti 30cm)

- Đường kính cánh: 140cm
- Lưu lượng gió: 293 m³/min
- Động cơ AC - 5 cấp độ gió
- Hộp số có thể lắp âm nếu dùng hộp để âm đơn mặt vuông.



NCF5631-K (Đen - Chiều dài ti 40cm)
NCF5631-KS (Đen - Chiều dài ti 30cm)

1.400.000



NCF5462-PL (Vân gỗ - Chiều dài ti 41.5cm và 51.5cm)



- Điện áp sử dụng: 220V/50Hz
- Công suất: 69W (Quạt: 45W, Đèn led: 24W)
- 6 cánh - Chất liệu nhựa ABS
- Đường kính cánh: 137cm
- Có dây an toàn



NCF5462-GL (Vàng đồng - Chiều dài ti 41.5cm và 51.5cm)

- Điều khiển remote
- Động cơ DC - 6 cấp độ gió
- Lưu lượng gió: 298,45 m³/min
- Tích hợp đèn Led có thể thay đổi 3 chế độ.
- Tính năng đổi chiều quạt quay hỗ trợ làm mát nhanh khi sử dụng chung với máy lạnh.



NCF5462-SL (Bạc - Chiều dài ti 41.5cm và 51.5cm)

- Chế độ hẹn giờ tắt: 1h - 2h - 4h - 8h
- Tính năng tạo gió tự nhiên
- Trang bị 2 ống ti trong cùng 1 thùng quạt

3.100.000



NCF5653-WL (Trắng - Chiều dài ti 27cm)



- Điện áp sử dụng: 220V/50Hz
- Công suất: 69W (Quạt: 45W, Đèn led: 24W)
- 5 cánh - Chất liệu nhựa ABS
- Đường kính cánh: 140cm
- Có dây an toàn
- Điều khiển remote
- Động cơ DC
- 6 cấp độ gió
- Lưu lượng gió: 312,75 m³/min
- Tích hợp đèn Led có thể thay đổi 3 chế độ.
- Tính năng đổi chiều quạt quay hỗ trợ làm mát nhanh khi sử dụng chung với máy lạnh.
- Chế độ hẹn giờ tắt: 1h - 2h - 4h - 8h
- Tính năng tạo gió tự nhiên

3.850.000



NCFD5251 (Vân gỗ - Chiều dài ti 34cm và 44cm)



- Điện áp sử dụng: 220V/50Hz
- Công suất: 35W
- 5 cánh - Chất liệu nhựa ABS
- Đường kính cánh: 132cm
- Có dây an toàn - điều khiển remote
- Động cơ DC
- 06 cấp độ gió
- Lưu lượng gió: 258 m³/min
- Tính năng đổi chiều quạt quay hỗ trợ làm mát nhanh khi sử dụng chung với máy lạnh
- Chế độ hẹn giờ tắt: 1h - 2h - 4h - 8h
- Tính năng tạo gió tự nhiên
- Trang bị 2 ống ti trong cùng 1 thùng quạt

3.900.000



NEW



NCFD6089L (Vân gỗ - Chiều dài ti 41cm và 51cm)



- Điện áp sử dụng: 220V/50Hz
- Công suất: 89W (Quạt: 65W, Đèn Led: 24W)
- 8 cánh - Chất liệu nhựa ABS
- Đường kính cánh: 152cm
- Có dây an toàn - điều khiển remote
- Động cơ DC
- 06 cấp độ gió
- Lưu lượng gió: 364,04 m³/min
- Tích hợp đèn Led có thể thay đổi 3 chế độ
- Tính năng đổi chiều quạt quay hỗ trợ làm mát nhanh khi sử dụng chung với máy lạnh
- Chế độ hẹn giờ tắt: 1h - 2h - 4h - 8h
- Tính năng tạo gió tự nhiên
- Trang bị 2 ống ti trong cùng 1 thùng quạt

5.800.000

Đối với quạt 5 cánh trở lên

Chiều dài ti quạt "A" là khoảng cách được tính từ giữa Puli đến Mũi cánh quạt.

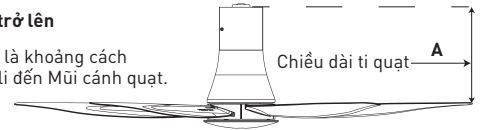

"Chiều dài ti quạt "A" là khoảng cách được tính từ trần đến mũi cánh quạt.

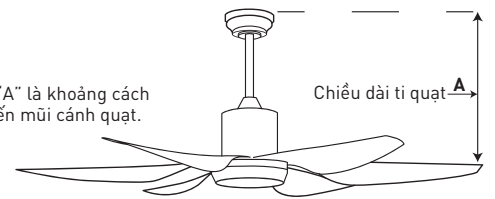

Đối với quạt 3 cánh

Chiều dài ti quạt "A" là chiều dài đoạn ti rời của quạt.

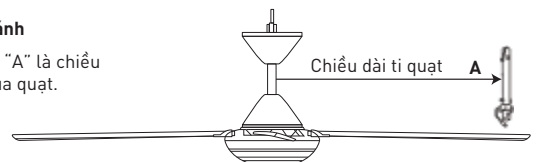

ProClub

Ứng dụng tích điểm đổi quà cho Nhà bán lẻ & Thợ thầu
*** Quét QR Code để tải ứng dụng



Hải Đăng

Liên hệ tư vấn
0798.966.958 | 0869.800.299
https://thietbipanasonic.vn

*Giá bán đã bao gồm VAT

QUẠT TREO TƯỜNG - Wall Fan



Quạt treo CN
NWF1606 (Đen cam)



- 5 cánh quạt
- Đường kính cánh: 40cm
- Đường kính lồng: 44,5cm
- Công suất: 47W
- Lưu lượng gió: 60,1 m³/min
- Motor dây đồng + sử dụng bạc thau
- 3 cấp độ gió
- Đóng gói: 2 cái/thùng

* Giá 1 cây **640.000**



Quạt treo cơ B3
NWF1218GR (Ghi)



- 3 cánh quạt
- Đường kính cánh: 30cm
- Đường kính lồng: 35,5cm
- Công suất: 30W
- Lưu lượng gió: 40,8 m³/min
- Motor dây đồng + sử dụng bạc đạn
- 3 cấp độ gió
- Đóng gói: 2 cái/thùng

* Giá 1 cây **580.000**



Quạt treo Remote B3
NWF1219RC-GR (Ghi)



- 3 cánh quạt
- Đường kính cánh: 30cm
- Đường kính lồng: 35,5cm
- Công suất: 30W
- Lưu lượng gió: 39,4 m³/min
- Motor dây đồng + sử dụng bạc đạn
- 3 cấp độ gió
- Hẹn giờ tắt: 1h -3h -6h
- Điều khiển bằng remote

740.000



Quạt treo cơ
NWF1611G (Xám)
NWF1611BL (Xanh)
NWF1611BE (Beige)



- 3 cánh quạt
- Đường kính cánh: 40cm
- Đường kính lồng: 44,5cm
- Công suất: 47W
- Lưu lượng gió: 65,7 m³/min
- Motor dây đồng + sử dụng bạc thau
- 3 cấp độ gió
- Đóng gói: 2 cái/thùng

* Giá 1 cây **620.000**



Quạt treo cơ
NWF1614GR (Ghi)
NWF1614LG (Xám nhạt)



- 3 cánh quạt
- Đường kính cánh: 40cm
- Đường kính lồng: 44,5cm
- Công suất: 47W
- Lưu lượng gió: 72,6 m³/min
- Motor dây đồng + sử dụng bạc đạn
- 3 cấp độ gió
- Đóng gói: 2 cái/thùng

* Giá 1 cây **720.000**



Quạt treo remote
NWF1612RC-G (Xám)
NWF1612RC-BL (Xanh)
NWF1612RC-BE (Beige)
NWF1612RC-CB (Xanh Coban)



- 3 cánh quạt
- Đường kính cánh: 40cm
- Đường kính lồng: 44,5cm
- Công suất: 47W
- Lưu lượng gió: 66,5 m³/min
- Motor dây đồng + sử dụng bạc thau
- 3 cấp độ gió
- Hẹn giờ tắt: 1h-3h-6h
- Điều khiển bằng remote

800.000



Quạt treo remote
NWF1615RC-GR (Ghi)
NWF1615RC-LG (Xám Nhạt)



- 3 cánh quạt
- Đường kính cánh: 40cm
- Đường kính lồng: 44,5cm
- Công suất: 47W
- Lưu lượng gió: 77,3 m³/min
- Motor dây đồng + sử dụng bạc đạn
- 3 cấp độ gió
- Hẹn giờ tắt: 1h-3h-6h
- Điều khiển bằng remote

900.000

Ampo.vn



QUẠT ĐẢO - Orbit Fan



Quạt đảo cơ
NOF1609 (Xám trắng)



Hộp số lắp nổi

- 5 cánh quạt
- Đường kính cánh: 40 cm
- Đường kính lồng: 44,5 cm
- Công suất: 47 W
- Lưu lượng gió: 68,5 m³/min
- Motor dây đồng + sử dụng bạc thau
- 3 cấp độ gió
- Đóng gói: 2 cây/thùng

* Giá 1 cây **710.000**



Quạt đảo cơ
NOF1650GR (Ghi)
NOF1650BE (Beige)

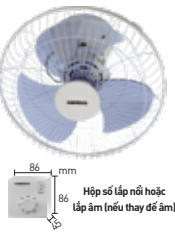

Hộp số lắp nổi hoặc lắp âm (nếu thay đế âm)

- 3 cánh quạt
- Đường kính cánh: 40cm
- Đường kính lồng: 44,5 cm
- Công suất: 47 W
- Lưu lượng gió: 72 m³/min
- Motor dây đồng + sử dụng bạc đạn
- 3 cấp độ gió
- Đóng gói: 2 cái/thùng

* Giá 1 cây **800.000**



Quạt đảo Remote
NOF1651RC-GR (Ghi)
NOF1651RC-BE (Beige)

- 3 cánh quạt
- Đường kính cánh: 40cm
- Đường kính lồng: 44,5 cm
- Công suất: 47 W
- Lưu lượng gió: 72 m³/min
- Motor dây đồng + sử dụng bạc đạn
- 3 cấp độ gió
- Hẹn giờ tắt: 1h-3h-6h
- Điều khiển bằng remote
- Đóng gói: 2 cái/thùng

* Giá 1 cây **960.000**



NEW

Quạt đảo cơ B5
NOF1853GR (Ghi)



Hộp số lắp nổi hoặc lắp âm (nếu thay đế âm)

- 3 cánh quạt
- Đường kính cánh: 45cm
- Đường kính lồng: 49 cm
- Công suất: 65W
- Lưu lượng gió: 93,28 m³/min
- Motor dây đồng + sử dụng bạc đạn
- 3 cấp độ gió
- Đóng gói: 2 cái/ thùng

* Giá 1 cây **920.000**



NEW

Quạt đảo remote B5
NOF1852RC-GR (Ghi)



- 3 cánh quạt
- Đường kính cánh: 45cm
- Đường kính lồng: 49 cm
- Công suất: 65W
- Lưu lượng gió: 113,64 m³/min
- Motor dây đồng + sử dụng bạc đạn
- 3 cấp độ gió
- Hẹn giờ tắt: 1h-3h-6h
- Điều khiển bằng remote
- Đóng gói: 2 cái/ thùng

* Giá 1 cây **1.060.000**



*Giá bán đã bao gồm VAT

Liên hệ tư vấn
0798.966.958 | 0869.800.299
https://thietbipanasonic.vn

Ứng dụng tích điểm đổi quà cho Nhà bán lẻ & Thợ thầu
*** Quét QR Code để tải ứng dụng

ProClub



QUẠT LỬNG - Living Fan

QUẠT BÀN - Table Fan



Quạt lửng cơ

NLF1623BL (Xanh)
NLF1623BE (Beige)

- 3 cánh quạt
- Đường kính cánh: 40 cm
- Đường kính lồng: 44,5 cm
- Công suất: 47W
- Lưu lượng gió: 69,3 m³/min
- Chiều cao: 75 - 93 cm
- Motor dây đồng + sử dụng bạc thau
- 3 cấp độ gió

720.000



Quạt lửng remote

NLF1624RC-BL (Xanh)
NLF1624RC-BE (Beige)

- 3 cánh quạt
- Đường kính cánh: 40 cm
- Đường kính lồng: 44,5 cm
- Công suất: 47W
- Lưu lượng gió: 72,2 m³/min
- Chiều cao: 75 - 93 cm
- Motor dây đồng + sử dụng bạc thau
- 3 cấp độ gió
- Hẹn giờ tắt: 1h-3h-6h
- Điều khiển bằng remote

960.000



Quạt bàn B3

NTF1209G (Xám)
NTF1209BE (Beige)
NTF1209P (Hồng)

- 3 cánh quạt
- Đường kính cánh: 30 cm
- Đường kính lồng: 35,5 cm
- Công suất: 30W
- Lưu lượng gió: 38,2 m³/min
- Motor dây đồng + sử dụng bạc đạn
- 3 cấp độ gió

600.000



Quạt lửng cơ

NLF1625P (Hồng)
NLF1625BL (Xanh)
NLF1625GR (Ghi)

- 3 cánh quạt
- Đường kính cánh: 40 cm
- Đường kính lồng: 44,5 cm
- Công suất: 47W
- Lưu lượng gió: 73,2 m³/min
- Chiều cao: 75-93 cm
- Motor dây đồng + sử dụng bạc đạn
- 3 cấp độ gió

750.000



Quạt lửng CN

NLF1622 (Đen cam)

- 7 cánh quạt
- Đường kính cánh: 40 cm
- Đường kính lồng: 44,5 cm
- Công suất: 47 W
- Lưu lượng gió: 78 m³/min
- Chiều cao: 85 - 100 cm
- Motor dây đồng + sử dụng bạc thau
- Lồng vuông đen
- 3 cấp độ gió
- Đóng gói: 2 cái/thùng

*Giá 1 cây 700.000



Quạt bàn

NTF1630G (Xám)
NTF1630BE (Beige)
NTF1630J (Xanh ngọc)

- 3 cánh quạt
- Đường kính cánh: 40cm
- Đường kính lồng: 44,5 cm
- Công suất: 47W
- Lưu lượng gió: 63,6 m³/min
- Motor dây đồng + sử dụng bạc đạn
- 3 cấp độ gió

660.000

QUẠT SÀN - Floor Fan



Quạt sàn

NKF1680K (Đen)

- 3 cánh quạt
- Lồng vuông đen
- Đường kính cánh: 40cm
- Đường kính lồng: 44,5cm
- Công suất: 47W
- Lưu lượng gió: 77,96 m³/min
- Motor dây đồng + sử dụng bạc đạn
- 3 cấp độ gió

800.000



Quạt sàn B5

NKF1880K (Đen)

- 3 cánh quạt
- Lồng vuông đen
- Đường kính cánh: 45cm
- Đường kính lồng: 49cm
- Công suất: 65W
- Lưu lượng gió: 114,48 m³/min
- Motor dây đồng + sử dụng bạc đạn
- 3 cấp độ gió

910.000



QUẠT ĐỨNG - Standing Fan



NEF1499W (Trắng)
NEF1499P (Hồng)

- Điện áp sử dụng: 220V/50Hz
- Động cơ: không chổi than (BLDC)
- Công suất: 30W
- Đường kính quạt: 35cm
- Cánh quạt: 7 cánh
- Chất liệu: Nhựa ABS
- Cấp độ gió: 12 cấp độ
- Lưu lượng gió: 43,34 m³/min
- Chế độ gió: 4 chế độ (Thông thường/ Tự nhiên/ Cảm biến Eco/ Ngủ)
- Hẹn giờ bật/tắt: 1h - 12h
- Điều khiển: Nút nhấn & Remote
- Kích thước: 400 x 380 x 1100mm

2.250.000



Quạt đứng remote

NSF1641RC-GR (Ghi)
NSF1641RC-DN (Xanh navy)
NSF1641RC-LG (Xám nhạt)

- 3 cánh quạt
- Đường kính cánh: 40 cm
- Đường kính lồng: 44,5 cm
- Công suất: 50W
- Lưu lượng gió: 86,83 m³/min
- Motor dây đồng + sử dụng bạc đạn
- Chiều cao quạt: 116 - 140cm
- Hẹn giờ tắt: 1h -3h -6h
- Điều khiển bằng phím bấm & remote
- 3 cấp độ gió

1.400.000



Quạt đứng CN (Đen cam)

NSF1607

- 7 cánh quạt
- Đường kính cánh: 40 cm
- Đường kính lồng: 44,5 cm
- Công suất: 47 W
- Lưu lượng gió: 78 m³/min
- Chiều cao: 101 - 116 cm
- Motor dây đồng + sử dụng bạc thau
- 3 cấp độ gió
- Lồng vuông đen
- Đóng gói: 2 cái/thùng

*Giá 1 cây 750.000



QUẠT SẠC - Rechargeable Fan



NFF1618W (Trắng)
NFF1618P (Hồng)



- Nguồn điện: DC 5 V - Lithium: 10.000 mAh (± 10%)
- 4 cấp độ gió
- Chất liệu hợp kim nhôm cao cấp và nhựa ABS
- Kích thước xếp: 214 x 214 x 97 mm
- Kích thước mở: 214 x 214 x 1070 mm
- Cổng sạc: Type C
- Thời gian sử dụng: 6 - 24h (Tùy vào điều kiện sử dụng)

820.000



NRF5210G (Xanh)

- Nguồn điện: DC 5V/1 A
- Công suất: 5 W - Pin: 3,7V - 1800 mAh
- 3 cấp độ gió - Chất liệu: Nhựa ABS
- Thời gian sử dụng: 1 - 8 h
- Kích thước quạt: 140 x 190 x 110 mm (Tùy vào điều kiện sử dụng)

190.000



NRF6213G (Xanh)
NRF6213P (Hồng)

- Công suất: 7 W - Pin: 3,7V - 3600 mAh
- 4 cấp độ gió - Chức năng xoay: có
- Chất liệu: Nhựa ABS
- Nguồn điện: DC 5 V / 2 A
- Thời gian sử dụng: 1,5 - 10,5 h
- Kích thước quạt: 190 x 250 x 150 mm (Tùy vào điều kiện sử dụng)

460.000



NRF6219W (Trắng)

- Nguồn điện: DC 5V / 2 A
- Công suất: 6 W - Pin: 3,7V - 3600 mAh
- 4 cấp độ gió - Chức năng xoay: có
- Đèn led: có
- Chất liệu: Nhựa ABS
- Thời gian sử dụng: 1,5 - 9,5 h
- Kích thước quạt: 160,6 x 225 x 94 mm (Tùy vào điều kiện sử dụng)

460.000



NRF6536W (Trắng)

- Nguồn điện: DC 5V / 2 A
- Công suất: 6 W - Pin: 3,7 V - 4000 mAh (±10%)
- 3 cấp độ gió - Chức năng xoay: có
- Đèn led: có
- Chất liệu: Nhựa ABS
- Thời gian sử dụng: 1-8 h
- Kích thước quạt: 207 x 334 x 170 mm (Tùy vào điều kiện sử dụng)

520.000



NEW



NRF9025W (Trắng)
NRF9025P (Hồng)

- Nguồn điện: AC 220V 50/60Hz/ DC 18V 1.2A
- Động cơ: không chổi than (BLDC)
- Công suất: 21W
- Chất liệu: Nhựa ABS
- Đường kính cánh: 24 cm
- Pin: Lithium 10.000mAh
- Thời gian sạc: 5h - 7h
- Thời gian hoạt động: 1h - 20h
- Đèn hiển thị hoạt động và adapter: có
- Điều khiển: Cảm ứng & Remote
- Kích thước sản phẩm: 307 x 307 x 1067mm (Tùy vào điều kiện sử dụng)

2.100.000

NRF1230L (12 inch) 1.720.000

NRF1640L (16 inch) 2.000.000



NEW



- Nguồn điện: DC 12V / AC 90-240V, 50/60 Hz
- Pin: Lithium - 12000 mAh
- Động cơ: Không chổi than (BLDC)
- Công suất: NRF1230L (20W) & NRF1640L (29W)
- Chất liệu: Cánh: Nhôm & Thân: Kim loại phủ sơn tĩnh điện
- Đường kính cánh: + NRF1230L: 30cm + NRF1640L: 40cm
- Thời gian sạc: 3h-4h
- Thời gian hoạt động: + NRF1230L: Từ 3h - 30h + NRF1640L: Từ 1h - 18h
- Đèn hiển thị hoạt động và adapter: có (Tùy vào điều kiện sử dụng)

MÁY SỬI DẦU - Oil Heater



NOH2614RC

- Điện áp sử dụng: 220-240V/ 50-60Hz
- Công suất: 2600W
- Phạm vi sử dụng: 15-20m²
- Điều khiển: Cảm ứng + remote
- Mức độ nhiệt: 3 mức độ (1000W - 1500W - 2600W)
- Nhiệt độ: từ 15°C đến 45°C
- Số thanh tỏa nhiệt: 13 thanh
- Kích thước thanh: 145x575mm
- Hẹn giờ: Có
- Có giá treo quần áo, hộp đựng tinh dầu
- Tự động ngắt khi đổ ngã
- Kích thước: 550 x 290 x 620mm

2.750.000



NOH2613

- Điện áp sử dụng: 220-240V/ 50-60Hz
- Công suất: 2600W
- Phạm vi sử dụng: 15-20m²
- Điều khiển: Nút vặn
- Mức độ nhiệt: 3 mức độ (1000W - 1500W - 2600W)
- Nhiệt độ: từ 15°C đến 45°C
- Số thanh tỏa nhiệt: 13 thanh
- Kích thước thanh: 145x575mm
- Có giá treo quần áo, hộp đựng tinh dầu
- Tự động ngắt khi đổ ngã
- Kích thước: 550 x 290 x 620mm

2.100.000

*Giá bán đã bao gồm VAT



Hải Đăng
Liên hệ tư vấn
0798.966.958 | 0869.800.299
https://thietbipanasonic.vn

ProClub

Ứng dụng tích điểm đổi quà cho Nhà bán lẻ & Thợ thầu
*** Quét QR Code để tải ứng dụng



THIẾT BỊ ĐIỆN GIA DỤNG



BẾP TỪ ĐÔI NACL481

*Công nghệ Half-Bridge

NACL481 trang bị công nghệ Half-Bridge hiện đại, nhờ đó bạn có thể thỏa sức chế biến vạn món ngon bùng vị mà không dẫn đo tiêu tốn quá nhiều năng lượng.

*Đa chức năng

Bếp từ NACL481 tích hợp nhiều chức năng như hâm nóng (Warm), hấp (Stew), xào (Stir-fry), nấu nhanh (Booster), khóa trẻ em (Lock) và hẹn giờ (Timer), đáp ứng đa dạng nhu cầu của người sử dụng.

*Cảm ứng trượt

Bếp có 2 bảng điều khiển độc lập với màn hình LED và cảm ứng trượt hiện đại, giúp thao tác dễ dàng và thuận tiện.

*Tính năng an toàn

Tự động ngắt khi quá nhiệt, khi sử dụng sai dụng cụ nấu hoặc khi nước trào ra bề mặt bếp, đảm bảo an toàn tối đa trong quá trình sử dụng.



• BÌNH ĐUN SIÊU TỐC



• MÁY SỬI CÓ THÔNG GIÓ



• MÁY HÚT ẨM
• TỦ SẤY QUẦN ÁO



• BÌNH THỦY ĐIỆN
• NỒI CƠM



• NỒI, CHẢO
• NỒI ĐIỆN ĐA NĂNG

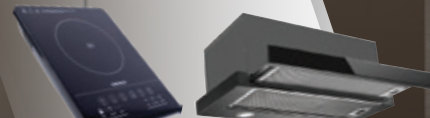

• BẾP ĐIỆN
• MÁY HÚT MÙI



BÌNH ĐUN SIÊU TỐC - Kettle



NKT1216
 - Nguồn điện: AC 220 - 240V - 50/ 60 Hz
 - Công suất: 1370 - 1630 W
 - Dung tích: 1,2 L
 - Chất liệu ruột bình: Inox 304 cao cấp
 - Đèn LED: Đèn báo - đỏ
 - Kích thước sản phẩm: 205 x 165 x 180 mm

420.000



NKT1886N (Bình đun thân bóng)
NKT1887N (Bình đun thân nhám)
 - Nguồn điện: AC 220 - 240 V - 50/60 Hz
 - Công suất: 1800 W
 - Dung tích: 1,8 L
 - Chất liệu ruột bình: Inox 304 cao cấp
 - Đèn LED: Đèn báo - đỏ
 - Kích thước sản phẩm: 216 x 159 x 235 mm

240.000



NKT1761DB (Xanh đen)
NKT1761G (Xanh lá)
 - Nguồn điện: AC 220 - 240V - 50 - 60Hz
 - Công suất: 1200 W - 1450 W
 - Dung tích: 1,7 L
 - Chất liệu ruột bình: Thủy tinh chịu nhiệt cao cấp
 - Đèn LED: Đèn báo - xanh
 - Kích thước sản phẩm: 210 x 145 x 225 mm

340.000



NKT1886 (Bình đun thân bóng)
NKT1887 (Bình đun thân nhám)
 - Nguồn điện: AC 220 - 240 V - 50/ 60 Hz
 - Công suất: 1800 W
 - Dung tích: 1,8 L
 - Chất liệu ruột bình: Inox 304 cao cấp
 - Đèn LED: Đèn báo - đỏ
 - Kích thước bình: 230 x 160 x 245 mm

240.000



NKT1718G (Xanh)
NKT1718BE (Beige)
 - Nguồn điện: AC 220 - 240V - 50 - 60Hz
 - Công suất: 1850 - 2200 W
 - Dung tích: 1,7 L
 - Chất liệu ruột bình: Inox 304
 - Đèn LED: Đèn báo - cam
 - Kích thước Sản phẩm: 210 x 151 x 259,5 mm

400.000



NKT2241B (Xanh dương)
 - Nguồn điện: AC 220 - 240V - 50 - 60 Hz
 - Công suất: 1800 W
 - Dung tích: 2,2 lít
 - Chất liệu ruột bình: Inox 304 cao cấp
 - Đèn LED: Đèn báo - đỏ
 - Kích thước bình: 225 x 168 x 238 mm

300.000



NKT1790
 - Nguồn điện: AC 220 - 240V - 50-60 Hz
 - Công suất: 1850 - 2200 W
 - Dung tích: 1,7 L
 - Chất liệu ruột bình: Thủy tinh chịu nhiệt cao cấp
 - Đèn LED: Đèn báo - xanh
 - Kích thước sản phẩm: 216 x 151 x 244 mm

420.000



NKT1817DG (Xanh lục)
NKT1817W (Trắng)
 - Nguồn điện: AC 220 - 240V - 50-60 Hz
 - Công suất: 1800 W
 - Dung tích: 1,8 L
 - Chất liệu ruột bình: Inox 304 cao cấp
 - Đèn LED: Đèn báo - xanh
 - Kích thước bình: 217 x 142 x 256 mm

460.000



NKT1750W (Trắng)
NKT1750Y (Vàng)
 - Nguồn điện: AC 220 - 240V - 50-60 Hz
 - Công suất: 1500 - 1780 W
 - Dung tích: 1,7 L
 - Chất liệu ruột bình: Inox 304 cao cấp
 - Đèn LED: Đèn báo - đỏ (khi đun)/ xanh (giữ ấm)
 - Kích thước bình: 220 x 148 x 249 mm
 - Chức năng giữ ấm

460.000



NKT1702
 - Nguồn điện: AC 220 - 240V - 50-60 Hz
 - Công suất: 1850 - 2200 W
 - Dung tích: 1,7 L
 - Chất liệu ruột bình: Thủy tinh chịu nhiệt cao cấp
 - Đèn LED: Đèn báo - xanh
 - Kích thước sản phẩm: 216 x 161 x 244mm

420.000



NKT1791G (Xanh ngọc)
 - Nguồn điện: AC 220 - 240V - 50 - 60 Hz
 - Công suất: 1850 - 2200 W
 - Dung tích: 1,7 Lít
 - Chất liệu ruột bình: Inox 304
 - Điều khiển: Cảm ứng, LED thông minh
 - Kích thước sản phẩm: 215 x 175 x 258 mm
 - Có tính năng giữ ấm theo 4 mức nhiệt (40°C - 70°C - 80°C - 90°C)

600.000



NKT1875W (Trắng)
 - Nguồn điện: AC 220 - 240 V - 50-60Hz
 - Công suất: 1500 W
 - Dung tích: 1,8 L
 - Chất liệu ruột bình: Thủy tinh cao cấp
 - Đèn LED: Đèn báo - xanh
 - Kích thước sản phẩm: 221 x 210 x 240 mm

370.000

BÌNH ĐUN SIÊU TỐC

-  CẤU TẠO 2 LỚP CHỐNG BÓNG KHI CHẤM
-  RUỘT BÌNH BẰNG INOX 304 CAO CẤP
-  ĐIỀU KHIỂN CẢM ỨNG THÔNG MINH
-  ĐUN SÔI NHANH CHÓNG
-  GIỮ ẤM 2 GIỜ VỚI 4 MỨC NHIỆT
-  THIẾT KẾ SANG TRỌNG
-  CÔNG SUẤT 1850-2200W

NKT3018BR (Nâu)
 - Nguồn điện: AC 220 - 240 V - 50-60Hz
 - Công suất: 1800W
 - Dung tích: 3,0 L
 - Chất liệu ruột bình: Inox 201 cao cấp
 - Đèn LED: Đèn báo - cam
 - Kích thước sản phẩm: 210 x 190 x 290 mm

370.000



NKT1889B (Xanh)
NKT1889Y (Vàng)
 - Nguồn điện: AC 220 - 240V - 50/60Hz
 - Công suất: 1800W
 - Dung tích: 1,8 L
 - Chất liệu ruột bình: Inox 304
 - Đèn LED: hiển thị % nhiệt độ
 - Kích thước sản phẩm: 230 x 170 x 255mm

420.000

*Giá bán đã bao gồm VAT

Liên hệ tư vấn
 0798.966.958 | 0869.800.299
<https://thietbipanasonic.vn>

Ứng dụng tích điểm đổi quà cho Nhà bán lẻ & Thợ thầu
 *** Quét QR Code để tải ứng dụng

ProClub



BÌNH THỦY ĐIỆN - Electric thermos pot



NETF320 (Beige)
 - Nguồn điện: 220V~/ 50Hz
 - Công suất: 750W
 - Dung tích: 3,2L
 - Chất liệu: Lòng bình inox 304 và vỏ nhựa pp
 - Kích thước sản phẩm: 310 x 230 x 300mm
 - Kích thước hộp: 270 x 270 x 360mm
 - Khối lượng: 2,75Kg

1.230.000



NETF500 (Xanh đen)
 - Nguồn điện: 220V~/ 50Hz
 - Công suất: 750W
 - Dung tích: 5 L
 - Chất liệu: Lòng bình inox 304 và vỏ kim loại
 - Kích thước sản phẩm: 295 x 230 x 370mm
 - Kích thước hộp: 266 x 266 x 420mm
 - Khối lượng: 2,6Kg

1.280.000



NETF400 (Bạc)
 - Nguồn điện: 220V~/ 50Hz
 - Công suất: 750 W
 - Dung tích: 4 L
 - Chất liệu: Lòng bình inox 304 và vỏ kim loại
 - Kích thước sản phẩm: 305 x 230 x 350mm
 - Kích thước hộp: 273 x 273 x 380mm
 - Khối lượng hộp: 2,7Kg

1.230.000

BÌNH THỦY ĐIỆN



NỒI CƠM ĐIỆN - Electric Rice Cooker



NRC0801W (Trắng cam)
 - Nguồn điện: 220V/50Hz
 - Công suất: 250W
 - Dung tích: 0.8L
 - Điều khiển: Nút nhấn
 - Chất liệu: Lòng nồi phủ chống dính Whitford, dày 1.4 mm
 - Kích thước sản phẩm: 220 x 200 x 224 mm
 - Khối lượng: 1.95 Kg

590.000



NRC1206W (Trắng)
 - Nguồn điện: 220V/50Hz
 - Công suất: 500W
 - Dung tích: 1.2L
 - Điều khiển: Nút nhấn
 - Chất liệu: Lòng nồi phủ chống dính Whitford, dày 1.5 mm
 - Kích thước sản phẩm: 288 x 280 x 228 mm
 - Khối lượng hộp: 3.1 Kg

990.000



NRC1850DB (Xanh đen)
 - Nguồn điện: 220 - 240V - 50 - 60Hz
 - Công suất: 700W
 - Dung tích: 1.8L
 - Chất liệu: Lòng nồi phủ chống dính tổ ong, dày 1.4mm (490g)
 - Kích thước sản phẩm: 286 x 275 x 292mm
 - Khối lượng: 3.1kg

Cập nhật sau



NRC2250G (Xanh lá)
 - Nguồn điện: 220 - 240V ~ 50 - 60Hz
 - Công suất: 900W
 - Dung tích: 2.2L
 - Chất liệu: Lòng nồi phủ chống dính tổ ong, dày 1.5mm (530g)
 - Kích thước sản phẩm: 286 x 275 x 305 mm
 - Khối lượng hộp: 3.4kg

Cập nhật sau



NRC1201G (Xanh lá)
 Nguồn điện: 220V/50Hz
 Công suất: 400W
 Dung tích: 1.2L
 Điều khiển: Nút nhấn
 Chất liệu: Hợp kim nhôm phủ chống dính
 Kích thước sản phẩm: 214 x 225 x 225 mm
 Khối lượng: 1.37 kg

Cập nhật sau



NRC2203G (Xanh lá)
 Nguồn điện: 220V/50Hz
 Công suất: 900W
 Dung tích: 2.2L
 Chất liệu: Hợp kim nhôm phủ chống dính
 Kích thước sản phẩm: 266 x 275 x 275 mm
 Khối lượng hộp: 2.33 kg

Cập nhật sau



NRC1802G (Xanh lá)
NRC1802DB (Xanh đen)
 Nguồn điện: 220V/50Hz
 Công suất: 700W
 Dung tích: 1.8L
 Chất liệu: Hợp kim nhôm phủ chống dính
 Kích thước sản phẩm: 254 x 255 x 255 mm
 Khối lượng hộp: 1.93kg

Cập nhật sau

NỒI, CHẢO & NỒI ĐIỆN ĐA NĂNG - Cookware & Multi Pot



NCWY320
 - Kích thước: D=26 cm
 - Chất liệu: Inox 410
 - Khối lượng: 320 gram
 - Đáy: cảm ứng từ
 - Tay cầm: nhựa PP chịu nhiệt
 - Kích thước thùng: 680 x 570 x 285 mm
 - Đóng gói: 20 cái/ thùng

100.000



NCWS540
 - Gồm: + Nồi D=18 cm và D=24 cm (có nắp)
 + Chảo D=24cm
 - Màu sắc: Vàng kem
 - Chất liệu: + Thân nồi: hợp kim nhôm cao cấp
 + Phủ lớp đá cẩm thạch chống dính, chịu nhiệt
 + Tay cầm bằng Bakelite với silicon mềm mại
 - Khối lượng: 3,5kg/ bộ
 Sản phẩm dùng được cho tất cả các loại bếp

1.000.000



NCWS850
 - Gồm: + Nồi D=18 cm và D=24 cm (có nắp)
 + Quánh (nồi) D=16 cm - (Có nắp)
 + Chảo D=24 cm - (Có nắp)
 - Độ dày đáy: 5 lớp
 - Chất liệu: Inox 304 cao cấp
 - Đáy: bắt từ
 - Khối lượng: 5 kg/ bộ
 Sản phẩm dùng được cho tất cả các loại bếp

1.160.000



NMP160W (Trắng)
NMP160P (Hồng)
 - Nguồn điện: 220-240V - 50/60 Hz
 - Công suất: 700W
 - Chất liệu: Inox 410, phủ chống dính
 - Thể tích: 1,6L
 - Kích thước sản phẩm: 360 x 185 x 135 mm
 - Kích thước hộp: 400 x 205 x 117 mm
 - Khối lượng: 1.35 kg

360.000

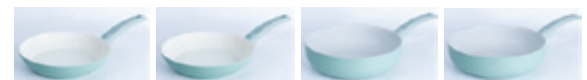

NCWR24A-G 290,000 **NCWR26A-G 330,000** **NCWR24DA-G 290,000** **NCWR26DA-G 330,000**

• Kích thước	D24 x H4,8 cm	D26 x H5,0 cm	D24 x H7,0 cm	D26 x H7,5 cm
• Độ dày vành	4mm	4mm	2,5mm	2,5mm
• Đáy	Cảm ứng từ			
• Tay cầm	Bakelite với sơn silicon tạo cảm giác mềm mại			
• Chất liệu	Hợp kim nhôm cao cấp, phủ chống dính: Ceramic, không chứa PFOA			
• Khối lượng sản phẩm (Kg)	0,66	0,72	0,71	0,81
• Kích thước thùng (mm)	520 x 340 x 140	520 x 340 x 150	20 x 340 x 180	560 x 360 x 190
• Khối lượng thùng (Kg)	4,6	5	4,8	5,5
• Đóng gói	06 cái/ thùng			



BẾP ĐIỆN - Electric cooker



NACL665 - Bếp hồng ngoại
 - Nguồn điện: 220-240 V - 50/60 Hz
 - Công suất: 2000 W
 - Chất liệu: Mặt kính Crystal nhám siêu bền
 - Điều khiển: Cảm ứng thông minh, màn hình LED
 - Tự động tắt khi quá tải nhiệt & điện
 - Kích thước sản phẩm: 360 x 280 x 65 mm
 - Khối lượng: 2,54 kg

680.000



NACL350 - Bếp hồng ngoại
 - Nguồn điện: 220V-240V, 50/60Hz
 - Công suất: 2000W
 - Chất liệu: Mặt kính Crystal bóng siêu bền
 - Điều khiển: Cảm ứng thông minh, màn hình LED
 - Tự động ngắt khi quá tải nhiệt & điện
 - Kích thước sản phẩm: 420 x 298 x 65 mm
 - Khối lượng: 2.54 kg

840.000



NICY660 - Bếp điện từ
 - Công suất: 1800 - 2000 W
 - Nguồn điện: 220-240V - 50/60 Hz
 - Chất liệu:
 + Mặt kính: Crystal siêu bền
 + Mâm nhiệt: 100% dây đồng
 - Điều khiển: Cảm ứng thông minh, màn hình LED
 - Tự động ngắt khi quá tải nhiệt & điện
 - Kích thước: 350 x 280 x 60 mm
 - Khối lượng: 2,3 kg

930.000



NICS647 - Bếp điện từ
 - Công suất: 2000 W
 - Nguồn điện: 220-240V - 50/60 Hz
 - Chất liệu:
 + Mặt kính: Ceramic siêu bền
 + Mâm nhiệt: 100% dây đồng
 - Điều khiển: Cảm ứng thông minh, màn hình LED
 - Tự động ngắt khi quá tải nhiệt & điện
 - Kích thước: 350 x 280 x 47 mm
 - Khối lượng: 2,6 kg

1.180.000



NICZ839 - Bếp điện từ
 - Nguồn điện: 220-240V, 50/60Hz
 - Công suất: 1850W - 2000W
 - Chất liệu: Mặt kính Crystal siêu bền
 - Điều khiển: Cảm ứng thông minh, màn hình LED
 - Kích thước sản phẩm: 290 x 370 x 42mm
 - Khối lượng: 2.8kg
 - Tự động tắt khi quá tải nhiệt & điện

Cập nhật sau



NACL679 - Bếp điện từ
 - Nguồn điện: 220-240V/50-60Hz
 - Công suất: 2000W
 - Công suất tăng cường: 2200W
 - Chất liệu:
 + Mặt kính: Crystal bóng siêu bền
 + Mâm nhiệt: 100% dây đồng
 - Điều khiển: Cảm ứng trượt hiện đại
 - Kích thước sản phẩm: 320 x 390 x 80 mm
 - Kích thước lỗ khoét: 270 x 360 mm
 - Khối lượng: 3.9 kg
 - Tự động tắt khi quá tải nhiệt & điện
 - Trang bị tính năng chống tràn

Cập nhật sau



NACL290 - Bếp điện kết hợp từ & hồng ngoại
 - Nguồn điện: 220-240V, 50/60Hz
 - Công suất vùng nấu từ: 2000W, Booster: 2200W
 - Công suất vùng hồng ngoại: 2000W
 - Loại mâm nhiệt vùng nấu từ: 100% dây đồng
 - Điều khiển: Cảm ứng trượt hiện đại
 - Chất liệu: Mặt kính Crystal siêu bền
 - Kích thước: 734 x 433 x 84 mm
 - Kích thước lỗ khoét: 675 x 390 mm
 - Khối lượng: 10 kg
 - Tự động tắt khi quá tải nhiệt & điện
 - Trang bị tính năng chống tràn

6.900.000



NACL483 - Bếp điện từ đôi
 - Nguồn điện: 220-240V - 50/60 Hz
 - Công suất: 2000 W + 2000 W
 - Booster 2 vùng lên tới 4400 W
 - Loại mâm nhiệt: 100% dây đồng
 - Điều khiển: Cảm ứng trượt hiện đại
 - Chất liệu: Mặt kính Crystal siêu bền
 - Kích thước: 734 x 433 x 83 mm
 - Kích thước lỗ khoét: 675 x 390 mm
 - Khối lượng: 9,6 kg
 - Tự động ngắt khi quá tải nhiệt & điện
 - Trang bị tính năng chống tràn

8.500.000



NACL482 - Bếp điện từ đôi
 - Nguồn điện: 220-240V - 50/60 Hz
 - Công suất: 2000 W + 2000 W
 - Booster 2 vùng lên tới 4400 W
 - Loại mâm nhiệt: 100% dây đồng
 - Điều khiển: Cảm ứng trượt hiện đại
 - Chất liệu: Mặt kính Crystal siêu bền
 - Kích thước: 734 x 433 x 82 mm
 - Kích thước lỗ khoét: 675 x 390 mm
 - Khối lượng: 10 kg
 - Tự động ngắt khi quá tải nhiệt & điện
 - Trang bị tính năng chống tràn

10.000.000



NACL481 - Bếp điện từ đôi
 - Nguồn điện: 220-240V, 50/60Hz
 - Công suất: 2400W + 2400W
 - Booster 2 vùng lên tới 5200W
 - Loại mâm nhiệt vùng nấu từ: 100% dây đồng
 - Điều khiển: Cảm ứng trượt hiện đại
 - Chất liệu: Mặt kính Ceramic siêu bền
 - Kích thước: 731 x 431 x 84 mm
 - Kích thước lỗ khoét: 675 x 390 mm
 - Khối lượng: 14 kg
 - Tự động tắt khi quá tải nhiệt & điện
 - Trang bị tính năng chống tràn
 - Trang bị công nghệ HALF BRIDGE - sôi liu riu

10.900.000

MÁY HÚT MÙI - RANGE HOOD

MÁY HÚT MÙI - RANGE HOOD



CẢM ỨNG



CẢM ỨNG KHÔNG CHẠM



NRH701B
 Nguồn điện: 220-240 V
 Tần số: 50/60 Hz
 Công suất: 1 x 200 W
 Công suất đèn: 2 x 1.5 W
 Động cơ: Bạc đạn
 Lực hút tối đa: 800 m³/h
 Đường kính lỗ thoát: 150 mm
 Độ ồn: ≤ 68 dB
 Tấm lọc: bằng nhôm, 2 cái x 3 lớp
 Kích thước: 695 x 280 x 305 mm
 Khối lượng: 9kg
 Đóng gói: 01 bộ/ thùng

2.900.000



NRH702B
 Nguồn điện: 220-240 V
 Tần số: 50/60 Hz
 Công suất: 1 x 200 W
 Công suất đèn: 1 x 3 W
 Động cơ: BLDC - 100% dây đồng
 Lực hút tối đa: 1280 m³/h
 Đường kính lỗ thoát: 160 mm
 Độ ồn: ≤ 59 dB
 Tấm lọc: bằng kim loại 2 vách ngăn
 Kích thước sản phẩm: 700 x 420x 400 mm
 Khối lượng: 15kg
 Đóng gói: 01 bộ/ thùng

5.000.000

*Giá bán đã bao gồm VAT

Liên hệ tư vấn
 0798.966.958 | 0869.800.299
 https://thietbipanasonic.vn

Ứng dụng tích điểm đổi quà cho Nhà bán lẻ & Thợ thu
 *** Quét QR Code để tải ứng dụng



MÁY SỬI CÓ THÔNG GIÓ - Bathroom Dryer



NBD0330

- Nguồn điện: 220V/50 Hz
- Chất liệu: nhựa PC và PP
- Công suất:
 - + Sưởi PTC: 2200 W
 - + Quạt hút: 35 W
 - + Làm mát: 35 W
 - + Đèn: 13 W
- Kích thước khoét lỗ: 275 x 275 mm
- Lưu lượng gió: 140 m³/h
- Điều khiển: Remote
- Độ ồn: 48/46 dB
- Sản phẩm: 300 x 300 x 166,3 mm - 4,2 Kg
- Chức năng: Sưởi ấm, sấy khô, gió mát, thông gió và đèn sáng

2.200.000



NBD2560

- Nguồn điện: 220V/50 Hz
- Chất liệu: nhựa PC và PP
- Công suất:
 - + Sưởi PTC: 2400 W
 - + Quạt hút: 40 W
 - + Làm mát: 40 W
 - + Đèn: 18 W
- Kích thước khoét lỗ: 305 x 605 mm
- Lưu lượng gió: 150 m³/h
- Điều khiển: Remote
- Độ ồn: 49/46 dB
- Sản phẩm: 634 x 334 x 138,4 mm - 5,9 Kg
- Chức năng: Sưởi ấm, sấy khô, gió mát, thông gió và đèn sáng

2.750.000

MÁY HÚT ẨM - Dehumidifier



Thông số kỹ thuật

		NDH102 3.650.000	NDH163 5.100.000	NDH205 5.600.000	NDH256 6.200.000
Phạm vi sử dụng	[m²]	10 - 15m²	16 - 24m²	20 - 30m²	25 - 42m²
Khả năng hút ẩm (30°C - 80%)	[L/D]	10	16	20	25
Công suất (32°C-90%)	[W]	220	290	360	400
Bình chứa	[L]	2,4	3,5	5,5	6,5
Loại máy		Nén lạnh chuyển động qua lại	Nén lạnh chuyển động qua lại	Nén lạnh chuyển động qua lại	Nén lạnh chuyển động qua lại
Điều khiển		Cảm ứng	Cảm ứng - Thanh trượt: Điều chỉnh tăng giảm	Cảm ứng	Cảm ứng
Độ ồn	[dB]	≤46dB	≤53dB	≤53dB	≤53dB
Lực hút	[m³/h]	92	195	195	195
Tốc độ		2	2	2	2
Khóa trẻ em		•	-	•	•
Gas làm lạnh		R290	R290	R290	R290
Hẹn giờ	[h]	1-24h	1-24h	1-24h	1-24h
Báo độ ẩm		•	Có hiển thị cấp độ độ ẩm qua màu sắc	Có hiển thị cấp độ độ ẩm qua màu sắc	Có hiển thị cấp độ độ ẩm qua màu sắc
Báo và tự động tắt khi đầy bình chứa		•	•	•	•
Tích hợp sấy quần áo		-	•	•	•
Màng lọc		Carbon, bụi thô	Carbon, bụi thô	Carbon, bụi thô	Carbon, bụi thô
Tuổi thọ màng lọc		1 năm	1 năm	1 năm	1 năm
Chế độ hoạt động		Chế độ hút ẩm thông thường Chế độ quạt	Chế độ hút ẩm liên tục Chế độ hút ẩm thông thường Chế độ quạt Chế độ ngủ	Chế độ hút ẩm thông thường Chế độ hút ẩm mạnh Chế độ hút ẩm liên tục Chế độ quạt Chế độ ngủ	Chế độ hút ẩm thông thường Chế độ hút ẩm mạnh Chế độ hút ẩm liên tục Chế độ quạt Chế độ ngủ
Khối lượng	[Kg]	10	12	12,5	13
Kích thước sản phẩm	[C x R x S]	310x200x570mm	260x260x18mm	350x200x600mm	340x240x570mm

TỦ SẤY QUẦN ÁO - Clothes dryer



NCD1502

- Nguồn điện: 220V/50 Hz
- Công suất: 1500 W
- Sức chứa quần áo khô: ≤20 kg
- Hẹn giờ: tối đa 180 phút
- Điều khiển: Nút vặn
- Khối lượng: 5,0kg
- Kích thước sản phẩm: 800 x 450 x 1700mm

1.330.000



NCD2024RC

- Điện áp sử dụng: 220V/50 Hz
- Công suất: 2000 W
- Sức chứa quần áo khô: ≤ 30kg
- Hẹn giờ tối đa: 240 phút
- Điều khiển: Remote + Cảm ứng
- 3 cấp độ: Quạt (Lạnh) - 1000W (Nóng) - 2000W (Nóng)
- Khối lượng: 6,5kg
- Kích thước sản phẩm: 900 x 500 x 1700mm

2.020.000



NCD2006

- Nguồn điện: 220V/50 Hz
- Công suất: 2000 W
- Sức chứa quần áo khô: ≤30kg
- Hẹn giờ: tối đa 180 phút
- Điều khiển: Nút vặn
- Khối lượng: 6,5kg
- Kích thước sản phẩm: 900 x 500 x 1700 mm

1.660.000



NCD2207

- Điện áp sử dụng: 220V/50 Hz
- Công suất: 2200 W
- Sức chứa quần áo khô: ≤ 50 kg
- Hẹn giờ tối đa: 180 phút
- Điều khiển: Nút vặn
- Khối lượng: 7,5 kg
- Kích thước sản phẩm: 1000 x 500 x 1800mm

1.990.000



CÔNG NGHỆ NANOEX™



KHÁNG KHUẨN/ NGỪA VIRUS

- Diệt 99.9% virus (H1N1) (*1) và (H5N1) (*2)
- Diệt 99.9% vi khuẩn (E Coli O 157, MRSA.H)



Bao vây virus và vi khuẩn / Vô hiệu hóa virus và vi khuẩn



KHỬ MÙI

- Diệt 90% mùi (mùi thuốc lá) chỉ sau 30 phút

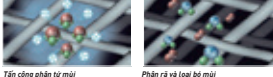

Tấn công phân tử mùi / Phân rã và loại bỏ mùi



GIỮ ẨM DA

- Giúp cho làn da tươi mát và được giữ ẩm tốt



CƠ CHẾ HOẠT ĐỘNG CỦA ECONAVI

Kiểm tra các chất ô nhiễm

Thông qua cảm biến mùi và cảm biến bụi trong nhà khoảng 10 phút mỗi giờ ở tốc độ trung bình.

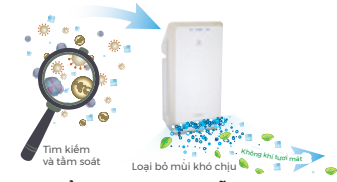

Tim hiểu quy luật ô nhiễm

Chỉ nhờ quy luật ô nhiễm trong nhà và tự động đưa ra mô hình hoạt động làm giảm thiểu tối đa sự ô nhiễm trước khi nó phát tán trong nhà.



Tiết kiệm điện 50% (*1)
So sánh với chế độ tự động

TẮM LỌC KHÍ

Tắm lọc khí tích hợp



Chỉ vệ sinh khô tránh tiếp xúc với nước

Tắm lọc tích hợp bao gồm bộ tinh lọc Super Alleru-buster, tinh chất Catechin trong nhà xanh và Enzyme kháng khuẩn

Tắm lọc khử mùi công nghệ Super Nano

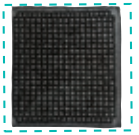

Tắm lọc khử mùi công nghệ Super Nano giúp khử các mùi hôi như khói thuốc hay mùi thức ăn.

SUPER alleru-buster
Vô hiệu hóa tác nhân gây dị ứng

Tinh chất Catechin trong trà xanh
Vô hiệu hóa Virus

Enzyme kháng khuẩn
Vô hiệu hóa Vi khuẩn

MÁY LỌC KHÔNG KHÍ VÀ KHỬ MÙI



F-GPT01A-K (Đen) F-GPT01A-R (Đỏ)

- Lưu lượng gió: 0.07 m³/phút
- Phạm vi sử dụng: 3m³
- Độ ồn (MSK): 34dB
- Công suất: 3.5W
- Công nghệ lọc: nanoex™X
- Dây cáp sạc: USB - Chiều dài 1.5m
- Hiệu điện thế: DC 5V (Nguồn 1.5A hoặc hơn)
- Kích thước: Ø66 x Ø90 x H170 mm
- Khối lượng: 0.4 kg

*Sản phẩm thích hợp dùng cho xe hơi

4.270.000

LƯU Ý

- Không sử dụng trong môi trường ẩm ướt (VD: phòng tắm, ...).
- Điều kiện để phát nanoex™X:
- Nhiệt độ phòng: khoảng 5-40°C (Nhiệt độ tương đương khoảng 2°C hoặc hơn).
- Độ ẩm: Khoảng 30-85% (Không thể sử dụng trong môi trường ẩm ướt hoặc những nơi đang có lửa).

	F-VXV70A	F-PXU70A	F-PXV55A	F-PXV50A	F-PXV35A	F-PXJ30A	F-P15EHA
	15.700.000	13.970.000	13.300.000	10.500.000	7.360.000	4.600.000	3.720.000
- Lưu lượng gió (m ³ /min) - hi	6.7	7	5.3	5	3.5	2.8	1.6
- Điện tiêu thụ (W) - hi	66	36	49	29	24	30	29
- Độ ồn [dB(A)] - hi	54	49	52	47	49	44	44
- Phạm vi hoạt động [m ²]	52	52	41	36	26	20	13
- Công nghệ lọc	nanoex™X	nanoex™X	nanoex™X	nanoex™X	nanoex™X	nanoex™	-
- Loại Mô-tơ	DC	DC	DC	DC	DC	AC	AC
- Loại lưới lọc	HEPA	HEPA (lọc được Formaldehyde)	HEPA	HEPA	HEPA	-	HEPA
- Hút gió 3 chiều	•	-	•	•	•	•	•
- Cảm biến sensor	Bụi và mùi - Độ ẩm Ánh sáng - Chuyển động	PM2.5/ Mùi /Ánh sáng	Bụi và mùi Ánh sáng	Bụi	Mùi	Mùi	-
- Đo mức độ ô nhiễm	•	•	•	•	•	•	-
- Đèn báo PM2.5	•	•	•	•	-	-	-
- Chế độ tự động	•	•	•	•	•	•	•
- Chế độ Turbo	-	-	-	-	•	•	-
- Chế độ ngủ [8 giờ]	•	-	•	-	•	•	•
- Chế độ báo thay bộ lọc	•	•	•	•	•	•	•
- Chế độ khóa trẻ em	•	•	•	-	-	-	•
- Kích thước [C x R x S] [mm]	636x398x265	560x362x280	580x300x205	550x340x208	520x300x189	540x311x210	385x310x152
- Chế độ Econavi	•	-	•	-	-	-	-
- Điều khiển bằng remote	-	-	-	-	-	-	-
- Tuổi thọ bộ lọc [Hỗn hợp]	10 năm	2 năm	10 năm	4 năm	3 năm	2 năm	2 năm
[Khử mùi]							
- Giá bộ lọc [Hỗn hợp]	1.790.000	2.150.000	1.920.000	2.520.000	1.340.000	890.000	1.210.000
[Khử mùi]	840.000	1.220.000	840.000	Hỗn hợp	750.000	610.000	Hỗn hợp
[Tạo ẩm]	970.000			+ khử mùi			+ khử mùi

*Giá bán đã bao gồm VAT



Ứng dụng tích điểm đổi quà cho Nhà bán lẻ & Thợ thầu
*** Quét QR Code để tải ứng dụng



MÁY LỌC KHÔNG KHÍ

Thiết bị xử lý không khí Ziaino™

F-JPU70A

75.000.000



Thông số kỹ thuật			
- Công nghệ lọc	Điện phân muối trong nước để tạo axit hypoclorơ (HOCL)		
- Diện tích sử dụng (m ²)	92(**)		
- Chế độ không khí	Cao	Trung bình	Thấp
- Lưu lượng gió (m ³ /phút)	7.0	4.0	2.0
- Điện năng tiêu thụ (W)	72	31	20
- Độ ồn (dB)	49	37	20
- Thời gian vận hành liên tục khi bình chứa nước đầy (*)	9.6	14.0	22.6
- Dung tích bình chứa (L)	Khoảng 7,8 (Dung tích thực: 7,0)		
- Bộ lọc	Bộ lọc bụi bẩn (2 năm) / Bộ lọc khử trùng (5 năm) / Cụm chống nấm mốc (5 năm)		
- Chỉ báo	Chỉ báo lỗi / Chỉ báo cửa mở / Chỉ báo thêm nước / Chỉ báo xả nước / Chỉ báo trạng thái / Chỉ báo xác nhận nạp muối / Chỉ báo thay điện cực / Chỉ báo đến lúc cần vệ sinh máy		
- Chức năng khác	Tự động vệ sinh bên trong máy		
- Khóa trẻ em	Có		
- Kích thước sản phẩm (Cao x Rộng x Dài) (mm)	730 x 510 x 307		
- Trọng lượng sản phẩm (kg)	17		

Ức chế vi khuẩn bám dính
Axit hypoclorơ đã bay hơi có hiệu quả cao trong việc chống lại vi khuẩn và virus bám dính trong phòng

Đặc tính khử mùi
Hòa tan: Đẩy không khí đi qua bộ lọc để loại bỏ mùi
Phân hủy: Mùi hoa tan vào bộ lọc, phân hủy bởi axit hypoclorơ

Ức chế vi khuẩn lơ lửng trong không khí
Không khí được đi qua bộ lọc khử trùng ngâm tẩm axit hypoclorơ, và không khí bắn được khử trùng và khử mùi.

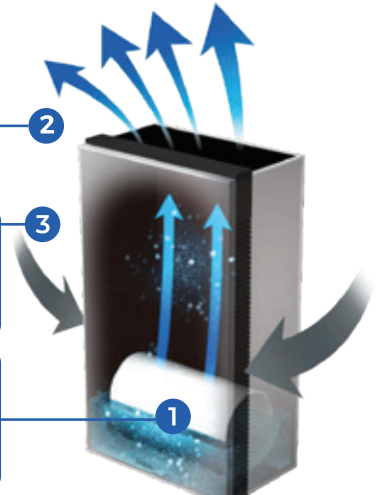

Axit hypoclorơ là một thành phần khử trùng an toàn và hiệu quả cao được sử dụng trong nhiều lĩnh vực, bao gồm khử trùng hồ bơi và bình sữa trẻ em, làm sạch nước máy và rửa rau, v.v.

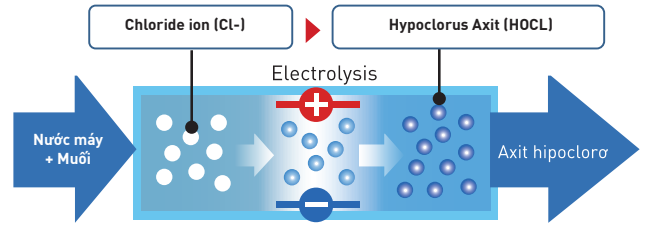

(*) Thời gian vận hành liên tục với đầy nước đạt được trong môi trường có nhiệt độ phòng là 20°C và độ ẩm tương đối là 30%
(**) Diện tích sử dụng được tính toán bởi bộ phận nghiên cứu của Panasonic.

Điện phân nước muối để tạo ra "Axit hypoclorơ" có tác dụng khử trùng mạnh và kiểm soát nó ở nồng độ thích hợp

MÁY HÚT ẨM

- *Màng lọc 4 trong 1
- + Khử mùi: 90%
- + Vô hiệu hóa vi khuẩn: 99%
- + Vô hiệu hóa vi rút: 90%
- + Vô hiệu hóa tác nhân gây dị ứng: 80%



F-YCT10V
8.050.000



F-YCT14V
10.350.000



F-YCT17V
11.300.000

Thông số kỹ thuật		F-YCT10V	F-YCT14V	F-YCT17V
- Phạm vi sử dụng	m ²	25	35	42
- Khả năng hút ẩm (30°C/80%)	L/Ngày	10	14	17
- Công suất	W	220	230	285
- Loại máy		Sử dụng máy nén lạnh	Sử dụng máy nén lạnh	Sử dụng máy nén lạnh
- Bình chứa	L	2.5	2.5	4.8
- Hẹn giờ	H	-	2/4/8 (tắt)	2/4/8 (tắt)
- Báo độ ẩm		-	●	●
- Báo đầy bình chứa		●	●	●
- Màng lọc		Màng lọc bụi thô	Màng lọc bụi thô Màng lọc 4 trong 1	Màng lọc bụi thô Màng lọc 4 trong 1
- Chế độ hoạt động	Sets	Chế độ kiểm soát độ ẩm tự động Chế độ hút ẩm liên tục	Chế độ kiểm soát độ ẩm tự động Chế độ hút ẩm liên tục Chế độ quạt	Chế độ kiểm soát độ ẩm tự động Chế độ hút ẩm liên tục Chế độ quạt
- Kích thước (C x R x S)	mm	530 x 293 x 230	580 x 300 x 215	605 x 360 x 260
- Tuổi thọ màng lọc (4 trong 1)	năm	-	3	3
- Khối lượng	Kg	13.0	11.5	14.0



ProClub

Ứng dụng tích điểm đổi quà cho Nhà bán lẻ & Thợ thầu
*** Quét QR Code để tải ứng dụng



Hai Dang

Liên hệ tư vấn
0798.966.958 | 0869.800.299
<https://thietbipanasonic.vn>

Loại 3.5kW phù hợp với nhiệt độ bên ngoài trên 25°C, loại 4.5kW phù hợp với nhiệt độ bên ngoài trên 20°C.
Đạt tiêu chuẩn "TƯƠNG THÍCH ĐIỆN TỬ EMC" và 9 tính năng an toàn
MADE IN MALAYSIA

MÁY NƯỚC NÓNG KHÔNG CÓ BƠM TRỢ LỰC

MÁY NƯỚC NÓNG CÓ BƠM TRỢ LỰC

MÁY NƯỚC NÓNG TRỰC TIẾP - U SERIES

MÁY NƯỚC NÓNG TRỰC TIẾP - U SERIES



DH-4US1VW

- Công suất: 4.5kW
- Thiết kế màu trắng trang nhã.
- **1 nút ấn để bật tắt và 1 nút vặn xoay để điều chỉnh nhiệt độ**
- Vòi sen thiết kế tiêu chuẩn với 3 chế độ phun.
- Công nghệ tinh thể Ag⁺ kháng khuẩn được ứng dụng lên vòi sen, tay nắm, bảng điều khiển và núm điều khiển.
- Van cấp nước với chức năng lọc sạch.
- Hiệu suất tốt hơn cho áp lực nước thấp 0.1 (kgf/cm²)
- Đóng gói 4 cái 1 kiện.



4.050.000



DH-4UP1VW

- Công suất: 4.5kW
- Thiết kế màu trắng trang nhã.
- Bơm trợ lực vận hành êm ái.
- **1 nút ấn để bật tắt và 1 nút vặn xoay để điều chỉnh nhiệt độ**
- Vòi sen thiết kế tiêu chuẩn với 3 chế độ phun.
- Công nghệ tinh thể Ag⁺ kháng khuẩn được ứng dụng lên vòi sen, tay nắm, bảng điều khiển và núm điều khiển.
- Van cấp nước với chức năng lọc sạch.
- Hiệu suất tốt hơn cho áp lực nước thấp 0.05 (kgf/cm²)
- Bảo hành bơm 5 năm.
- Đóng gói 4 cái 1 kiện.



6.000.000



DH-4US1VS

- Công suất: 4.5kW
- Thiết kế màu xám sang trọng.
- **1 nút ấn để bật tắt và 1 nút vặn xoay để điều chỉnh nhiệt độ.**
- Vòi sen thiết kế tiêu chuẩn với 3 chế độ phun.
- Công nghệ tinh thể Ag⁺ kháng khuẩn được ứng dụng lên vòi sen, tay nắm, bảng điều khiển và núm điều khiển.
- Van cấp nước với chức năng lọc sạch.
- Hiệu suất tốt hơn cho áp lực nước thấp 0.1 (kgf/cm²)
- Đóng gói 4 cái 1 kiện.



4.250.000



DH-4UP1VS

- Công suất: 4.5kW
- Thiết kế màu xám sang trọng.
- Bơm trợ lực vận hành êm ái.
- **1 nút ấn để bật tắt và 1 nút vặn xoay để điều chỉnh nhiệt độ.**
- Vòi sen thiết kế tiêu chuẩn với 3 chế độ phun.
- Công nghệ tinh thể Ag⁺ kháng khuẩn được ứng dụng lên vòi sen, tay nắm, bảng điều khiển và núm điều khiển.
- Van cấp nước với chức năng lọc sạch.
- Hiệu suất tốt hơn cho áp lực nước thấp 0.05 (kgf/cm²)
- Bảo hành bơm 5 năm.
- Đóng gói 4 cái 1 kiện.



6.200.000



DH-4UD1VZ

- Công suất: 4.5kW
- Thiết kế màu đen xanh hiện đại.
- **1 nút ấn để bật tắt và 2 nút ấn để tăng giảm nhiệt độ.**
- Vòi sen thiết kế tiêu chuẩn với 3 chế độ phun.
- Công nghệ tinh thể Ag⁺ kháng khuẩn được ứng dụng lên vòi sen, tay nắm, bảng điều khiển và núm điều khiển.
- Trang bị màn hình LCD hiển thị nhiệt độ, thời gian và các chế độ.
- Máy có chế độ U-mode (3 chế độ tắm: ấm, vừa, lạnh) và U-memory (ghi nhớ sở thích).
- Van cấp nước với chức năng lọc sạch.
- Hiệu suất tốt hơn cho áp lực nước thấp 0.1 (kgf/cm²)
- Đóng gói 4 cái 1 kiện.



5.660.000



DH-4UDP1VZ

- Công suất: 4.5kW
- Thiết kế màu đen xanh hiện đại.
- Bơm trợ lực vận hành êm ái.
- **1 nút ấn để bật tắt và 2 nút ấn để tăng giảm nhiệt độ.**
- Vòi sen thiết kế tiêu chuẩn với 3 chế độ phun.
- Công nghệ tinh thể Ag⁺ kháng khuẩn được ứng dụng lên vòi sen, tay nắm, bảng điều khiển và núm điều khiển.
- Trang bị màn hình LCD hiển thị nhiệt độ, thời gian và các chế độ.
- Máy có chế độ U-mode (3 chế độ tắm: ấm, vừa, lạnh) và U-memory (ghi nhớ sở thích)
- Van cấp nước với chức năng lọc sạch
- Hiệu suất tốt hơn cho áp lực nước thấp 0.05 (kgf/cm²)
- Bảo hành bơm 5 năm
- Đóng gói 4 cái 1 kiện



7.620.000



*Giá bán đã bao gồm VAT



Liên hệ tư vấn
 0798.966.958 | 0869.800.299
<https://thietbipanasonic.vn>

Ứng dụng tích điểm đổi quà cho Nhà bán lẻ & Thợ thầu
 *** Quét QR Code để tải ứng dụng



Loại 3.5kW phù hợp với nhiệt độ bên ngoài trên 25°C, loại 4.5kW phù hợp với nhiệt độ bên ngoài trên 20°C
 Đạt tiêu chuẩn "TƯƠNG THÍCH ĐIỆN TỬ EMC" và 9 tính năng an toàn
 MADE IN MALAYSIA

MÁY NƯỚC NÓNG KHÔNG CÓ BƠM TRỢ LỰC

MÁY NƯỚC NÓNG TRỰC TIẾP - V SERIES



DH-3VS1VW

- Công suất: 3.5kW
- Thiết kế nhỏ gọn, màu trắng ngà trang nhã
- 1 nút vặn xoay để bật tắt và điều chỉnh nhiệt độ
- Vòi sen thiết kế tiêu chuẩn, vật liệu kháng khuẩn Ag⁺ với 3 chế độ phun
- Van cấp nước với chức năng lọc sạch
- Hiệu suất tốt hơn cho áp lực nước thấp 0.1 [kgf/cm²]
- Đóng gói 4 cái 1 kiện.



3.220.000

MÁY NƯỚC NÓNG CÓ BƠM TRỢ LỰC

MÁY NƯỚC NÓNG TRỰC TIẾP - V SERIES



DH-3VP1VW

- Công suất: 3.5kW
- Thiết kế nhỏ gọn, màu trắng ngà trang nhã
- Bơm trợ lực vận hành êm ái
- 1 nút vặn xoay để bật tắt và điều chỉnh nhiệt độ
- Vòi sen thiết kế tiêu chuẩn, vật liệu kháng khuẩn Ag⁺ với 3 chế độ phun
- Van cấp nước với chức năng lọc sạch
- Bơm bảo hành 5 năm
- Hiệu suất tốt hơn cho áp lực nước thấp 0.05 [kgf/cm²]
- Đóng gói 4 cái 1 kiện



5.210.000



DH-4VS1VW

- Công suất: 4.5kW
- Thiết kế nhỏ gọn, màu trắng ngà trang nhã
- 1 nút vặn xoay để bật tắt và điều chỉnh nhiệt độ
- Vòi sen thiết kế tiêu chuẩn, vật liệu kháng khuẩn Ag⁺ với 3 chế độ phun
- Van cấp nước với chức năng lọc sạch
- Hiệu suất tốt hơn cho áp lực nước thấp 0.1 [kgf/cm²]
- Đóng gói 4 cái 1 kiện



3.520.000



DH-4VP1VW

- Công suất: 4.5kW
- Thiết kế nhỏ gọn, màu trắng ngà trang nhã
- Bơm trợ lực vận hành êm ái
- 1 nút vặn xoay để bật tắt và điều chỉnh nhiệt độ
- Vòi sen thiết kế tiêu chuẩn, vật liệu kháng khuẩn Ag⁺ với 3 chế độ phun
- Van cấp nước với chức năng lọc sạch
- Bơm bảo hành 5 năm
- Hiệu suất tốt hơn cho áp lực nước thấp 0.05 [kgf/cm²]
- Đóng gói 4 cái 1 kiện



5.430.000



Dòng tiêu chuẩn



DH-4MS1VW

- Công suất: 4.5kW
- Thiết kế mới tiết kiệm hơn 40% diện tích.
- Có khay đựng xà phòng
- Vòi sen 3 kiểu phun với tinh thể Ag⁺ kháng khuẩn.
- Van cấp nước với chức năng lọc sạch.
- Điều chỉnh nóng theo 3 cấp độ: thấp, trung bình, cao
- Hiệu suất tốt hơn cho áp lực thấp 0.1 [kgf/cm²]
- Tắt mở bằng 1 nút nhấn.
- Đóng gói 4 cái 1 kiện.



3.710.000



DH-4MP1VW

- Công suất: 4.5kW
- Bơm trợ lực vận hành siêu êm.
- Thiết kế mới tiết kiệm hơn 40% diện tích.
- Có khay đựng xà phòng
- Vòi sen 3 kiểu phun với tinh thể Ag⁺ kháng khuẩn
- Van cấp nước với chức năng lọc sạch.
- Bảo hành bơm 5 năm.
- Điều chỉnh nóng theo 3 cấp độ: thấp, trung bình, cao
- Hiệu suất tốt hơn cho áp lực thấp 0.05 [kgf/cm²]
- Tắt mở bằng 1 nút nhấn.
- Đóng gói 4 cái 1 kiện.



5.670.000

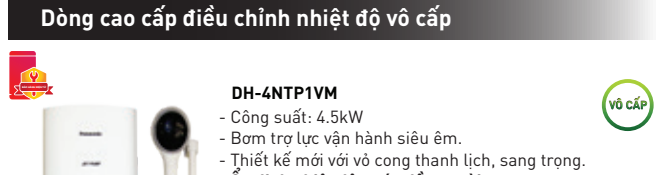

Dòng cao cấp điều chỉnh nhiệt độ vô cấp



DH-4NTP1VM

- Công suất: 4.5kW
- Bơm trợ lực vận hành siêu êm.
- Thiết kế mới với vỏ cong thanh lịch, sang trọng.
- Ổn định nhiệt độ nước đầu ra vòi sen.
- Điều chỉnh nhiệt độ vô cấp và đạt tiêu chuẩn EMC.
- Vòi sen 3 kiểu phun với tinh thể Ag⁺ kháng khuẩn.
- Van cấp nước với chức năng lọc sạch.
- Tắt mở bằng 1 nút nhấn.
- Bảo hành bơm 5 năm.
- Đóng gói 4 cái 1 kiện.



6.080.000

NƯỚC ẤM NHÀ ÊM

Lưu loàn hạnh phúc

Panasonic



ProClub

Ứng dụng tích điểm đổi quà cho Nhà bán lẻ & Thợ thầu
 *** Quét QR Code để tải ứng dụng



Hải Đăng

Liên hệ tư vấn
 0798.966.958 | 0869.800.299
<https://thietbipanasonic.vn>

*Giá bán đã bao gồm VAT

MÁY NƯỚC NÓNG GIÁN TIẾP



THỂ HỆ
MÁY NƯỚC NÓNG GIÁN TIẾP
HIỆU SUẤT VƯỢT TRỘI

Hiệu suất vượt trội
Không có Thanh Magie

Ruột bình làm từ thép không gỉ*
Vật liệu Sản xuất tại Nhật Bản

7
WARRANTY
STORAGE TANK

Bảo hành: 7 năm* cho ruột bình, 2 năm cho linh kiện khi có hóa đơn hoặc kích hoạt bảo hành điện tử

AN TOÀN TUYỆT ĐỐI - TIẾT KIỆM ĐIỆN NĂNG

HIỆU SUẤT VƯỢT TRỘI

- Ruột bình được làm từ thép không gỉ sản xuất tại Nhật Bản
- Không có thanh magie

AN TOÀN TUYỆT ĐỐI

- Vỏ máy được làm từ vật liệu chống cháy
- Chống nước đạt tiêu chuẩn IPX4
- Tích hợp cầu dao chống rò rỉ điện ELB
- Tự động ngắt điện khi nhiệt độ đạt 75°C

TIẾT KIỆM ĐIỆN NĂNG

- Giữ nhiệt tốt nhờ lớp xốp Styrofoam
- Tiết kiệm điện năng lên đến 50%
- Công nghệ đun nóng cao cấp

THIẾT KẾ NHỎ GỌN

- Lắp đặt dễ dàng với cả không gian nhỏ và chật hẹp

Mã sản phẩm		DH-15HBMVW	DH-20HBMVW	DH-30HBMVW
		4.420.000	4.620.000	5.140.000
Thông số kỹ thuật	Dung tích (lít)	15	20	30
	Điện vào (V)	220	220	220
	Công suất (kW)	2.5	2.5	2.5
	Áp lực nước (Tối đa) (Mpa)	0.75	0.75	0.75
	Nhiệt độ cao nhất (°C)	75	75	75
Thân máy	Thời gian đun sôi (xấp xỉ) (phút)	30	40	60
	Màu	Trắng	Trắng	Trắng
	Đèn LED báo đang đun nước	•	•	•
	Trọng lượng tịnh (kg)	7	8	10
	Kích thước (Cao x Rộng x Sâu) (mm)	323x437x310	323x526x310	323x704x310
Chất liệu	Ruột bình	Thép không gỉ từ Nhật	Thép không gỉ từ Nhật	Thép không gỉ từ Nhật
	Thanh đốt	Đồng	Đồng	Đồng
	Chống nước	•	•	•
	Vật liệu cách điện	Mút Styrofoam	Mút Styrofoam	Mút Styrofoam
	Đầu nước vào - đầu nước ra	Đồng	Đồng	Đồng
An toàn	Tích hợp sẵn ELB chống giật	•	•	•
	Tự động ngắt nhiệt	•	•	•
	Ruột bình bằng thép không gỉ	•	•	•
	Vỏ thân máy chống tia nước phun	IPX4	IPX4	IPX4
	Cấu trúc cách điện	•	•	•
Xuất xứ	Tuân thủ chất liệu không bắt lửa	•	•	•
		Malaysia	Malaysia	Malaysia

*Khuyến cáo lắp đặt: Không bật ON cho đến khi bình chứa được đổ đầy nước để tránh hư hại sản phẩm

MÁY SẤY TAY - Automatic hand dryer

An Toàn - Tiết Kiệm
Bảo Vệ Môi Trường

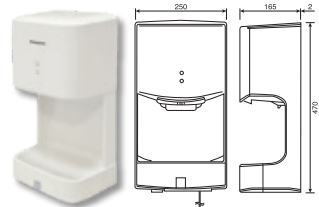

FJ-T09A3 (Có khay nước)
- Sấy khô tay trong vòng vài giây, công suất 1020W
- Có chế độ gió nóng và gió bình thường (Heater ON/OFF switch), độ ồn 62dB
- Tốc độ gió 110 m/s
- Có thể tắt chức năng sấy bằng nhiệt (Heater OFF) để tiết kiệm điện vào mùa hè

7.400.000

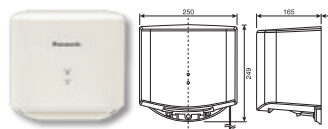

FJ-T09B3 (Không có khay nước)
- Sấy khô tay trong vòng vài giây, công suất 1020W
- Có chế độ gió nóng và gió bình thường (Heater ON/OFF switch), độ ồn 62dB
- Tốc độ gió 110 m/s
- Có thể tắt chức năng sấy bằng nhiệt (Heater OFF) để tiết kiệm điện vào mùa hè

6.250.000

*Giá bán đã bao gồm VAT

SCAN ME **Hải Đăng**
Liên hệ tư vấn
0798.966.958 | 0869.800.299
https://thietbipanasonic.vn

Ứng dụng tích điểm đổi quà cho Nhà bán lẻ & Thợ thầu
*** Quét QR Code để tải ứng dụng

ProClub



MÁY BƠM ĐẨY CAO



GP-129JXK-SV5
(Dây điện 12.5 cm)

1.730.000

GP-129JXK-NV5

1.750.000

(Dây điện 125 cm + phích cắm)
- Công suất 125W
- Lưu lượng nước 30 lít/ phút
- Chiều sâu hút 9 m
- Độ cao hút đẩy tối đa 30 m



GP-200JXK-SV5
(Dây điện 12.5 cm)

2.170.000

GP-200JXK-NV5

2.190.000

(Dây điện 125 cm + phích cắm)
- Công suất 200W
- Lưu lượng nước 45 lít/ phút
- Chiều sâu hút 9 m - Độ cao hút đẩy tối đa 30 m
- Mô tơ dây đồng



GP-250JXK-SV5
(Dây điện 20 cm)

3.420.000

GP-250JXK-NV5

3.450.000

(Dây điện 125 cm + phích cắm)
- Công suất 250W
- Lưu lượng nước 50 lít/ phút
- Chiều sâu hút 9 m - Độ cao hút đẩy tối đa 38 m
- Mô tơ dây đồng



Cảnh báo: Sử dụng nguồn nước bẩn có thể gây kẹt cánh bơm



Nước sông, hồ có chứa nhiều tạp chất và đất cát.



Sử dụng máy bơm khi keo dán ống nước chưa khô hoàn toàn sẽ khiến phần keo dư dính lên bề mặt cánh bơm, gây kẹt cánh bơm.



MÁY BƠM TĂNG ÁP TỰ ĐỘNG



A-130JAK

(Dây điện 125 cm + phích cắm)

2.430.000

- Công suất 125W
- Lưu lượng nước 32 lít/ phút
- Chiều sâu hút 9 m
- Chiều cao đẩy 10 m



A-200JAK

(Dây điện 125 cm + phích cắm)

2.800.000

- Công suất 200W
- Lưu lượng nước 45 lít/ phút
- Chiều sâu hút 9 m
- Chiều cao đẩy 10 m
- Mô tơ dây đồng



A-130JACK

(Dây điện 125 cm + phích cắm)

2.900.000

- Công suất 125W
- Lưu lượng nước 30 lít/ phút
- Chiều sâu hút 9 m
- Chiều cao đẩy 9 m
- Mô tơ dây đồng



A-130JTX

(Dây điện 125 cm + phích cắm)

4.150.000

- Công suất 125W
- Lưu lượng nước 30 lít/ phút
- Chiều sâu hút 9 m
- Chiều cao đẩy 9 m
- Mô tơ dây đồng



GA-125FAK

(Dây điện 135cm + phích cắm)

3.210.000

- Bơm tăng áp điện tử nước lạnh
- Công suất 125W
- Lưu lượng nước 30 lít/ phút

* Lưu ý lắp đặt bơm lắp dụng cho GA-125FAK và GA-200FAH
1. Sản phẩm này không dùng cho hút giếng và đẩy cao, chỉ sử dụng tăng áp từ trên xuống.

2. Bơm cần đặt thấp hơn bồn chứa và vòi nước ra thấp hơn bồn chứa ít nhất 1m.



NEW

GA-200FAH

(Dây điện 120 cm + phích cắm)

4.100.000

- Bơm tăng áp điện tử nước NÓNG/LẠNH
- Công suất: 200W
- Lưu lượng nước: 50 lít/ phút
- Cột áp: 25m

* Lưu ý:

Nhiệt độ nước tối đa 80 độ C

Yêu cầu lắp đặt tương tự GA-125FAK

MÁY BƠM ĐẨY CAO CÔNG SUẤT LỚN



Công suất (W)

Lưu lượng nước tối đa (lít/phút)

Chiều hút sâu (m)

Độ cao hút đẩy tối đa (m)

Mô tơ dây đồng

Giá bán

GP-10HCN1SVN

740W

10-99

9

34-25

●

6.000.000

GP-15HCN1SVN

1110W

30-145

9

38.7-22

●

8.050.000

GP-20HCN1SVN

1480W

30-154

9

46.2-26

●

9.330.000

Panasonic

MÁY BƠM ĐẨY CAO & MÁY BƠM TĂNG ÁP PANASONIC

SONG BƠM HỢP LỰC SỨC NƯỚC TỐI ĐA

- Hiệu suất mạnh mẽ, tuổi thọ đến 10 năm
- Tự ngắt nguồn điện khi nhiệt độ bơm quá cao
- Tiết kiệm điện năng
- Giảm thiểu nguy cơ chập điện

CÔNG NGHỆ NHẬT BẢN - VẬN HÀNH BỀN BỈ

8000 H



ProClub

Ứng dụng tích điểm đổi quà cho Nhà bán lẻ & Thợ thầu
*** Quét QR Code để tải ứng dụng



Hải Đăng
Liên hệ tư vấn
0798.966.958 | 0869.800.299
https://thietbipanasonic.vn

*Giá bán đã bao gồm VAT

MÁY BƠM NƯỚC TĂNG ÁP TỰ ĐỘNG

Tăng áp điện tử

*Bơm có cảm biến dòng chảy
*Dây điện 1.8m + phích cắm

*Cổ bầu áp lực bằng kim loại
*Bơm dùng được cho cả nước NÓNG VÀ LẠNH



Mã hàng	Công suất (W)	Lưu lượng nước tối đa (lít/phút)	Đường kính Ống hút/xả (mm)	Cột áp tối đa (m)	Bảo vệ quá nhiệt	Mô tơ dây đồng 100%	Giá bán
NCPS128-A	128	30	34	25	●	●	2.320.000
NCPS200-A	200	36	34	28	●	●	2.540.000
NCPS300-A	300	38	34	30	●	●	2.620.000
NCPS400-A	400	40	34	32	●	●	2.720.000
NEW NCPS250-AT	250	37	34	30	●	●	Cập nhật sau
NCPS370-AT	370	40	34	36	●	●	Cập nhật sau
NCPS550-AT	550	50	34	42	●	●	Cập nhật sau
NCPS750-AT	750	57	34	50	●	●	Cập nhật sau



NEW



NEW

Biến tần

*Dây điện 1.5m + phích cắm

*Nhiệt độ nước khuyến nghị sử dụng <75°C

Mã hàng	Công suất (W)	Lưu lượng nước tối đa (lít/phút)	Đường kính Ống hút/xả (mm)	Cột áp tối đa (m)	Bảo vệ quá nhiệt	Mô tơ dây đồng 100%	Giá bán
NIP400	400	66	34	42	●	●	Cập nhật sau
NIP600	600	70	34	52	●	●	Cập nhật sau

MÁY BƠM NƯỚC ĐẨY CAO

Có tay xách

*Dây điện 1.8 m + phích cắm



Mã hàng	Công suất (W)	Lưu lượng nước tối đa (lít/phút)	Đường kính ống hút/xả (mm)	Chiều sâu hút tối đa (m)	Cột áp (m)	Bảo vệ quá nhiệt	Mô tơ dây đồng 100%	Giá bán	
NSP128	NGP128	128	30	34	8	25	●	●	1.580.000
NSP200	NGP200	200	36	34	8	28	●	●	1.700.000
NSP300	NGP300	300	38	34	8	30	●	●	1.850.000
NSP400	NGP400	400	40	34	8	32	●	●	2.000.000



NEW

Không có tay xách

*Dây điện 20cm

Mã hàng	Công suất (W)	Lưu lượng nước tối đa (lít/phút)	Đường kính Ống hút/xả (mm)	Cột áp tối đa (m)	Bảo vệ quá nhiệt	Mô tơ dây đồng 100%	Giá bán
NCLP550	550	45	34	42	●	●	Cập nhật sau
NCLP750	750	54	34	46	●	●	Cập nhật sau

MÁY BƠM NƯỚC HOẠT ĐỘNG LY TÂM

Đầu jet

*Dây điện 20cm



Mã hàng	Công suất (W)	Lưu lượng nước (lít/phút)	Chiều sâu hút (m)	Độ cao hút đẩy tối đa (m)	Đường kính Ống hút/xả (mm)	Bảo vệ quá nhiệt	Mô tơ dây đồng 100%	Giá bán
NJET750	750	50	8	40	34	●	●	2.160.000



Ly tâm

*Dây điện 20cm

Mã hàng	Công suất (W)	Lưu lượng nước (lít/phút)	Chiều sâu hút (m)	Độ cao hút đẩy tối đa (m)	Đường kính Ống hút/xả (mm)	Bảo vệ quá nhiệt	Mô tơ dây đồng 100%	Giá bán
NCP750	750	90	8	28	34	●	●	2.220.000



Lưu lượng

*Dây điện 20cm

*Bơm lưu lượng không dùng để đẩy cao

Mã hàng	Công suất (W)	Lưu lượng nước tối đa (lít/phút)	Đường kính Ống hút/xả (mm)	Cột áp tối đa (m)	Bảo vệ quá nhiệt	Mô tơ dây đồng 100%	Giá bán
NHF750	750	300	60	10	●	●	2.080.000



Mã hàng	Công suất (W)	Lưu lượng nước tối đa (lít/phút)	Đường kính Ống hút/xả (mm)	Cột áp tối đa (m)	Bảo vệ quá nhiệt	Mô tơ dây đồng 100%	Giá bán
NDK1100	1100	450	60	15	●	●	3.150.000
NDK1500	1500	485	60	17	●	●	3.250.000



Máy bơm nanoco

Hiệu suất mạnh mẽ Bền bỉ theo thời gian



Cảnh báo: Sử dụng nguồn nước có chất rắn có thể gây kẹt bơm.



Nước sông, hồ có chứa nhiều tạp chất, sỏi, đá, cát.



Sử dụng máy bơm khi keo dán ống nước chưa khô hoàn toàn sẽ khiến phần keo dư dính lên bề mặt cánh bơm.



Không để ngập bơm trong nước.



Trùng hợp đặt bơm ngoài trời phải có mái che.

*Giá bán đã bao gồm VAT



Hải Đăng
Liên hệ tư vấn
0798.966.958 | 0869.800.299
https://thietbipanasonic.vn

Ứng dụng tích điểm đổi quà cho Nhà bán lẻ & Thợ thầu
*** Quét QR Code để tải ứng dụng



BẢNG BÁO GIÁ ĐÈN PANASONIC 2025

LIGHTING
CATALOGUE

2025

Quý khách vui lòng quét mã qr hoặc
nhấn vào link để xem chi tiết Cataloge
đèn panasonic mới nhất 2025

<https://thietbipanasonic.vn/den-panasonic-2025>

SCAN ME



ĐÈN CHIẾU SÁNG

ĐÈN LED PANEL ỐP TRẦN NRP3031R

*Thiết kế hiện đại

Kiểu dáng tròn thanh lịch, dễ dàng hòa hợp với mọi không gian – từ nhà ở, văn phòng đến showroom.

*Chiếu sáng góc rộng

Góc chiếu 120°, ánh sáng tán quang dịu nhẹ, không chói – lan tỏa đều khắp không gian, bảo vệ mắt tối ưu.

*Tuổi thọ vượt trội

Tiết kiệm điện năng, vận hành ổn định với tuổi thọ lên đến 25.000 giờ, giải pháp chiếu sáng bền vững và kinh tế.



- ĐÈN DOWNLIGHT
- ĐÈN SLIM PANEL
- ĐÈN ỐP TRẦN



- ĐÈN OFFICE PANEL



- ĐÈN BULB - HOA CÚC



- ĐÈN T8 - MÁNG ĐÈN
- ĐÈN BÁN NGUYỆT



- ĐÈN BÀN



- ĐÈN BẮT MUỖI
- ĐÈN ĐỘI ĐẦU
- ĐÈN SỬI



(* Lưu ý: Dimmer không tương thích với thiết kế dòng đèn

ĐÈN SLIM PANEL ÂM TRẦN HERA SERIES



- * Chất liệu thân đèn: Nhôm
- * Thiết kế driver nguồn rời
- * Thiết kế siêu mỏng thích hợp cho công trình trần nhà thấp, tiết kiệm chi phí
- * Sử dụng LED Bridgelux

Hình ảnh	Màu viền	Mã sản phẩm	Công suất/ Điện thế sử dụng	Quang thông (lumen)	Màu ánh sáng	Kích thước sản phẩm (mm)	Kích thước khoét trần (mm)	Đóng gói (cái/thùng)	Giá bán/cái				
	viền trắng	NSD076W90	7W/220V	550	Trắng 6500K	Ø105/H22	Ø90	40	125.000				
		NSD074W90		550	Trung tính 4000K								
		NSD073W90		500	Vàng 3000K								
		NSD07CW90	7W/220V	500-550	Đổi màu 3000K - 4000K - 6500K	Ø110	Ø110	36	145.000				
		NSD096W110	700	Trắng 6500K									
		NSD094W110	9W/220V	700	Trung tính 4000K								
		NSD093W110	630	Vàng 3000K									
		NSD09CW110	9W/220V	630-700	Đổi màu 3000K - 4000K - 6500K								
		NSD126W135	12W/220V	1000	Trắng 6500K					Ø146/H22	Ø135	30	180.000
NSD124W135	1000	Trung tính 4000K											
NSD123W135	900	Vàng 3000K											
NSD12CW135	12W/220V	900-1000	Đổi màu 3000K - 4000K - 6500K	Ø135	Ø135					30	201.000		
	viền vàng	NSD076G90	7W/220V			550	Trắng 6500K	Ø105/H22	Ø90			40	135.000
		NSD074G90				550	Trung tính 4000K						
		NSD073G90				500	Vàng 3000K						
		NSD07CG90	7W/220V			500-550	Đổi màu 3000K - 4000K - 6500K	Ø110	Ø110			36	165.000
		NSD096G110	9W/220V			700	Trắng 6500K						
		NSD094G110	700			Trung tính 4000K							
		NSD093G110	630			Vàng 3000K							
		NSD09CG110	9W/220V			630-700	Đổi màu 3000K - 4000K - 6500K						
		NSD126G135	12W/220V	1000	Trắng 6500K	Ø146/H22	Ø135			30	191.000		
NSD124G135	1000	Trung tính 4000K											
NSD123G135	900	Vàng 3000K											
NSD12CG135	12W/220V	900-1000	Đổi màu 3000K - 4000K - 6500K	Ø135	Ø135	30	211.000						
	viền bạc	NSD076S90	7W/220V					550	Trắng 6500K	Ø105/H22	Ø90	40	135.000
		NSD074S90						550	Trung tính 4000K				
		NSD073S90						500	Vàng 3000K				
		NSD07CS90	7W/220V					500-550	Đổi màu 3000K - 4000K - 6500K	Ø110	Ø110	36	165.000
		NSD096S110	9W/220V					700	Trắng 6500K				
		NSD094S110	700					Trung tính 4000K					
		NSD093S110	630					Vàng 3000K					
		NSD09CS110	9W/220V					630-700	Đổi màu 3000K - 4000K - 6500K				
		NSD126S135	12W/220V	1000	Trắng 6500K	Ø146/H22	Ø135	30	191.000				
NSD124S135	1000	Trung tính 4000K											
NSD123S135	900	Vàng 3000K											
NSD12CS135	12W/220V	900-1000	Đổi màu 3000K - 4000K - 6500K										

ĐÈN SLIM PANEL ÂM TRẦN MIRA SERIES



NPM09C



NPM126

- * Chất liệu: Nhôm nhựa
- * Thiết kế driver nguồn rời
- * Sử dụng LED Bridgelux



Mã sản phẩm	Công suất/ Điện thế sử dụng	Quang thông (lumen)	Màu ánh sáng	Kích thước sản phẩm (mm)	Kích thước khoét trần (mm)	Đóng gói (cái/thùng)	Giá bán/cái				
NPM096	9W/220V	700	Trắng 6500K	Ø132/H22	Ø110	40	135.000				
NPM094		700	Trung tính 4000K								
NPM093		630	Vàng 3000K								
NPM09C	9W/220V	630-700	Đổi màu 3000K - 4000K - 6500K	Ø132/H22	Ø110	40	154.000				
NPM126	12W/220V	1000	Trắng 6500K								
NPM124		1000	Trung tính 4000K								
NPM123		900	Vàng 3000K								
NPM12C	12W/220V	900-1000	Đổi màu 3000K - 4000K - 6500K					Ø151/H22	Ø135	40	181.000

*Giá bán đã bao gồm VAT



Hải Đăng
Liên hệ tư vấn
0798.966.958 | 0869.800.299
https://thietbipanasonic.vn

Ứng dụng tích điểm đổi quà cho Nhà bán lẻ & Thợ thầu
*** Quét QR Code để tải ứng dụng



ProClub

ĐÈN SLIM PANEL ÂM TRẦN

(* Lưu ý: Dimmer không tương thích với thiết kế dòng đèn

Đèn Slim Panel âm trần



CRI Ra80



IP 20

* Chất liệu thân đèn: Nhôm
 * Thiết kế driver nguồn rời
 * Thiết kế siêu mỏng thích hợp cho công trình trần nhà thấp, tiết kiệm chi phí

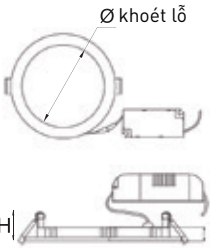

Mã sản phẩm	Công suất/ Điện thế sử dụng	Quang thông (lumen)	Màu ánh sáng	Kích thước sản phẩm (mm)	Kích thước khoét trần (mm)	Đóng gói (cái/thùng)	Giá bán/cái
NSD0661	6W/ 220V	420	Trắng 6500K	Ø120/ H22	Ø110	36	130.000
NSD0641		400	Trung tính 4000K				
NSD0631		360	Vàng 3000K				
NSD06C1	6W/ 220V	420-462	Đổi 3 màu 3000K - 4000K - 6500K	Ø120/ H22	Ø110	36	150.000
NSD0961	9W/ 220V	630	Trắng 6500K	Ø145/ H22	Ø135	40	165.000
NSD0941		620	Trung tính 4000K				
NSD0931		600	Vàng 3000K				
NSD09C1	9W/ 220V	630-693	Đổi 3 màu 3000K - 4000K - 6500K	Ø145/ H22	Ø135	40	215.000
NSD1261	12W/ 220V	840	Trắng 6500K	Ø174/ H22	Ø160	40	191.000
NSD1241		820	Trung tính 4000K				
NSD1231		800	Vàng 3000K				
NSD12C1	12W/ 220V	824-840	Đổi 3 màu 3000K - 4000K - 6500K	Ø174/ H22	Ø160	40	252.000
NSD1561	15W/ 220V	1125	Trắng 6500K	Ø200/ H22	Ø185	20	252.000
NSD1541		1125	Trung tính 4000K				
NSD1531		1050	Vàng 3000K				

Đèn Slim Panel âm trần cảm biến



CRI Ra80



IP 20

* Chất liệu thân đèn: Nhôm
 * Thiết kế driver nguồn rời
 * Thiết kế siêu mỏng thích hợp cho công trình trần nhà thấp, tiết kiệm chi phí
 * Đèn tự động bật khi có người chuyển động vào vùng phát hiện của cảm biến
 * Đèn tự động tắt sau 30-45 giây kết thúc chuyển động

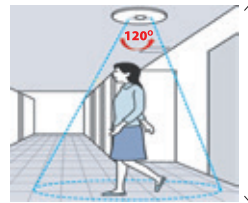

Mã sản phẩm	Công suất/ Điện thế sử dụng	Quang thông (lumen)	Màu ánh sáng	Kích thước sản phẩm (mm)	Kích thước khoét trần (mm)	Đóng gói (cái/thùng)	Giá bán/cái
NSD093S	9W/ 220V	600	Vàng 3000K	Ø145/ H22	Ø135	30	311.000
NSD123S	12W/ 220V	800	Vàng 3000K	Ø174/ H22	Ø160	24	340.000

ĐÈN DOWNLIGHT 3S SERIES



CRI Ra80



IP 20

* Chất liệu thân đèn: Nhôm
 * Thiết kế driver nguồn rời
 * Thiết kế đa dạng màu với 3 màu viền đèn trắng - vàng - bạc
 * Sử dụng LED Seoul Semiconductor
 * Độ sáng cao: 105lm/W



Mã sản phẩm			Công suất/ Điện thế sử dụng	Quang thông (lumen)	Màu ánh sáng	Kích thước sản phẩm (mm)	Kích thước khoét trần (mm)	Đóng gói (cái/thùng)	Giá bán/cái
Viền trắng	Viền vàng	Viền bạc							
NDL096W90	NDL096G90	NDL096S90	9W/ 220V	945	Trắng 6500K	Ø112/H35	Ø90	40	174.000
NDL094W90	NDL094G90	NDL094S90		945	Trung tính 4000K				
NDL093W90	NDL093G90	NDL093S90		900	Vàng 3000K				
NDL09CW90	NDL09CG90	NDL09CS90	9W/220V	900-945	Đổi màu 3000K - 4000K - 6500K	Ø112/H35	Ø90	40	205.000
NDL126W110	NDL126G110	NDL126S110	12W/ 220V	1260	Trắng 6500K	Ø130/H35	Ø110	36	200.000
NDL124W110	NDL124G110	NDL124S110		1260	Trung tính 4000K				
NDL123W110	NDL123G110	NDL123S110		1200	Vàng 3000K				
NDL12CW110	NDL12CG110	NDL12CS110	12W/220V	1200-1260	Đổi màu 3000K - 4000K - 6500K	Ø130/H35	Ø110	36	235.000



ProClub

Ứng dụng tích điểm đổi quà cho Nhà bán lẻ & Thợ thầu
 *** Quét QR Code để tải ứng dụng



Hải Đăng

Liên hệ tư vấn
 0798.966.958 | 0869.800.299
<https://thietbipanasonic.vn>

*Giá bán đã bao gồm VAT

(* Lưu ý: Dimmer không tương thích với thiết kế dòng đèn

ĐÈN DOWNLIGHT ECO SERIES



* Chất liệu: thân đèn nhựa PP
 * Thiết kế driver tích hợp
 * Độ sáng cao: 80lm/W

Hình ảnh	Mã sản phẩm	Công suất/ Điện thế sử dụng	Quang thông (lumen)	Màu ánh sáng	Kích thước sản phẩm (mm)	Kích thước khoét trần (mm)	Đóng gói (cái/thùng)	Giá bán/cái
ĐÈN DOWNLIGHT ECO SERIES	NED076	7W/ 220V	630	Trắng 6500K	Ø110/H45	Ø90	40	113.000
	NED074		630	Trung tính 4000K				
	NED073		595	Vàng 3000K				
	NED07C	7W/220V	595-930	Đổi màu 3000K - 4000K - 6500K	Ø110/H45	Ø90	40	133.000
	NED096	9W/ 220V	810	Trắng 6500K	Ø110/H45	Ø90	40	130.000
	NED094		810	Trung tính 4000K				
	NED093		765	Vàng 3000K				
	NED09C	9W/220V	765-810	Đổi màu 3000K - 4000K - 6500K	Ø110/H45	Ø90	40	146.000
	NED126	12W/ 220V	980	Trắng 6500K	Ø140/H45	Ø120	40	150.000
	NED124		980	Trung tính 4000K				
	NED123		910	Vàng 3000K				
	NED12C	12W/220V	910-980	Đổi màu 3000K - 4000K - 6500K	Ø140/H45	Ø120	40	174.000
	NED1261	12W/ 220V	1080	Trắng 6500K	Ø130/H45	Ø110	40	150.000
	NED1241		1080	Trung tính 4000K				
	NED1231		1020	Vàng 3000K				
	NED12C1	12W/220V	1020-1080	Đổi màu 3000K - 4000K - 6500K	Ø130/H45	Ø110	40	174.000
	NED156	15W/ 220V	1350	Trắng 6500K	Ø170/H45	Ø145	40	191.000
	NED154		1350	Trung tính 4000K				
	NED153		1275	Vàng 3000K				
	NED186	18W/ 220V	1620	Trắng 6500K	Ø170/H45	Ø145	40	208.000
	NED184		1620	Trung tính 4000K				
	NED183		1530	Vàng 3000K				
	NED246	24W/ 220V	2160	Trắng 6500K	Ø220/H45	Ø195	40	281.000
	NED244		2160	Trung tính 4000K				
	NED243		2040	Vàng 3000K				



* Chất liệu: Thân đèn nhựa PP
 * Thiết kế driver, cảm biến được tích hợp bên trong đèn
 * Đèn tự động bật khi có người chuyển động trong vùng phát hiện cảm biến bán kính 4-6m, độ cao trần 3-4m
 * Đèn tự động tắt sau 60 giây khi kết thúc chuyển động

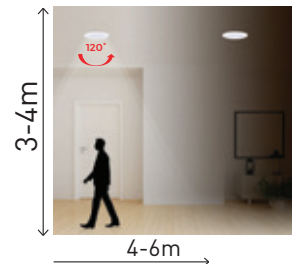

Hình ảnh	Mã sản phẩm	Công suất/ Điện thế sử dụng	Quang thông (lumen)	Màu ánh sáng	Kích thước sản phẩm (mm)	Kích thước khoét trần (mm)	Đóng gói (cái/thùng)	Giá bán/cái
ĐÈN DOWNLIGHT ECO SERIES CẢM BIẾN	NED096S	9W/ 220V	700	Trắng 6500K	Ø110/H45	Ø90	40	195.000
	NED093S		655	Vàng 3000K				
	NED126S	12W/ 220V	1000	Trắng 6500K	Ø130/H45	Ø110	40	240.000
	NED123S		936	Vàng 3000K				

*Giá bán đã bao gồm VAT

Hải Đăng
 Liên hệ tư vấn
 0798.966.958 | 0869.800.299
<https://thietbipanasonic.vn>

Ứng dụng tích điểm đổi quà cho Nhà bán lẻ & Thợ thầu
 *** Quét QR Code để tải ứng dụng



[*] Lưu ý: Dimmer không tương thích với thiết kế dòng đèn

ĐÈN DOWNLIGHT CHÍNH GÓC

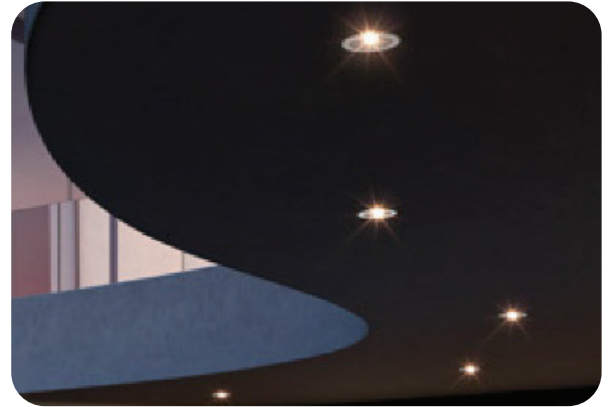

*Chất liệu: thân đèn nhôm nhựa thấu kính nhựa PC trong suốt.
*Điều chỉnh được góc xoay tối đa 20 độ, tùy theo mục đích sử dụng trong nhà, thích hợp chiếu điểm trung bày sản phẩm, tranh tường.



Mã sản phẩm	Công suất/ Điện thế sử dụng	Quang thông (lumen)	Màu ánh sáng	Kích thước sản phẩm (mm)	Kích thước khoét trần (mm)	Đóng gói (cái/thùng)	Giá bán/cái
NADL076	7W/ 220V	630	Trắng 6500K	Ø95/H46	Ø75-80	20	166.000
NADL074			Trung tính 4000K				
NADL073			Vàng 3000K				
NADL096	9W/ 220V	810	Trắng 6500K	Ø95/H46	Ø75-80	20	183.000
NADL094			Trung tính 4000K				
NADL093			Vàng 3000K				

ĐÈN DOWNLIGHT



* Chất liệu: thân đèn nhựa PC
* Thiết kế driver nguồn tích hợp
* Độ sáng cao 95 lm/W



Mã sản phẩm	Công suất/ Điện thế sử dụng	Quang thông (lumen)	Màu ánh sáng	Kích thước sản phẩm (mm)	Kích thước khoét trần (mm)	Đóng gói (cái/thùng)	Giá bán/cái
NDL0569	5W/ 220V	460	Trắng 6500K	Ø110/H58.6	Ø90	40	171.000
NDL0549		460	Trung tính 4000K				
NDL0539		430	Vàng 3000K				
NDL05C	5W/ 220V	430 - 460	Đôi 3 màu 3000K - 4000K - 6500K	Ø110/H58.6	Ø90	40	224.000
NDL086	8W/ 220V	780	Trắng 6500K	Ø110/H58.6	Ø90	40	179.000
NDL084		780	Trung tính 4000K				
NDL083		730	Vàng 3000K				
NDL08C	8W/ 220V	730 - 780	Đôi 3 màu 3000K - 4000K - 6500K	Ø110/H58.6	Ø90	40	238.000
NDL126	12W/ 220V	1200	Trắng 6500K	Ø145/H65.8	Ø120	40	252.000
NDL124		1200	Trung tính 4000K				
NDL123		1120	Vàng 3000K				
NDL12C	12W/ 220V	1120 - 1200	Đôi 3 màu 3000K - 4000K - 6500K	Ø145/H65.8	Ø120	40	333.000
NDL146	14W/ 220V	1400	Trắng 6500K	Ø145/H65.8	Ø120	40	265.000
NDL144		1400	Trung tính 4000K				
NDL143		1300	Vàng 3000K				
NDL14C	14W/ 220V	1300 - 1400	Đôi 3 màu 3000K - 4000K - 6500K	Ø145/H65.8	Ø120	40	363.000

ĐÈN TRẦN CHỐNG ẨM

* Chất liệu: Đế hợp kim + chụp đèn nhựa kỹ thuật PMMA



Mã sản phẩm	Công suất/ Điện thế sử dụng	Quang thông (lumen)	Màu ánh sáng	Kích thước sản phẩm (mm)	Diện tích chiếu sáng (m ²)	Đóng gói (cái/thùng)	Giá bán/cái
NCL186MP1	18W/220V	1440	Trắng 6500K	Ø253/ H57	8-12	6	371.000
NCL184MP1		1440	Trung tính 4000K				
NCL183MP1		1400	Vàng 3000K				
NCL18CMP1	18W/220V	1440	Đôi màu 3000K - 4000K - 6500K	Ø253/ H57	8-12	6	408.000
NCL246MP1	24W/220V	1920	Trắng 6500K	Ø330/ H58	10-15	6	416.000
NCL244MP1		1920	Trung tính 4000K				
NCL243MP1		1870	Vàng 3000K				
NCL24CMP1	24W/220V	1920	Đôi màu 3000K - 4000K - 6500K	Ø330/ H58	10-15	6	478.000

* Chất liệu: thân đèn nhựa PC, chụp đèn nhựa acrylic màu trắng sữa



Mã sản phẩm	Công suất/ Điện thế sử dụng	Quang thông (lumen)	Màu ánh sáng	Kích thước sản phẩm (mm)	Diện tích chiếu sáng (m ²)	Đóng gói (cái/thùng)	Giá bán/cái
NCL186MP	18W/220V	1440	Trắng 6500K	Ø285/ H60	8-12	6	371.000
NCL183MP		1400	Vàng 3000K				
NCL246MP	24W/220V	1920	Trắng 6500K	Ø335/ H60	10-15	6	416.000
NCL243MP		1870	Vàng 3000K				



(* Lưu ý: Dimmer không tương thích với thiết kế dòng đèn

ĐÈN ỚP NỔI TRẦN VIỀN - NANCY SERIES



3000K

4000K

6500K



* Chất liệu: thân đèn nhựa, chóa đèn nhựa

Đèn Panel ốp trần nổi loại tròn



NEW

Mã sản phẩm	Công suất/ Điện thế sử dụng	Quang thông (lumen)	Màu ánh sáng	Kích thước sản phẩm (mm)	Đóng gói (cái/thùng)	Giá bán/cái
NRP1561R	15W/220V	1350	Trắng 6500K	Φ170/H36	20	220.000
NRP1541R		1350	Trung tính 4000K			
NRP1531R		1350	Vàng 3000K			
NRP15C1R	15W/220V	1350	Đổi 3 màu 3000K - 4000K - 6500K	Φ170/H36	20	250.000
NRP2261R	22W/ 220V	1980	Trắng 6500K	Φ220/H36	20	290.000
NRP2241R		1980	Trung tính 4000K			
NRP2231R		1980	Vàng 3000K			
NRP22C1R	22W/ 220V	1980	Đổi 3 màu 3000K - 4000K - 6500K	Φ220/H36	20	324.000
NRP3061R	30W/220V	2700	Trắng 6500K	Φ300/H36	10	405.000
NRP3041R		2700	Trung tính 4000K			
NRP3031R		2700	Vàng 3000K			
NRP30C1R	30W/220V	2700	Đổi 3 màu 3000K - 4000K - 6500K	Φ300/H36	10	472.000

ĐÈN ỚP NỔI TRẦN VIỀN



* Chất liệu: thân đèn nhôm, chóa đèn nhựa

Đèn Panel ốp trần nổi loại tròn



Mã sản phẩm	Công suất/ Điện thế sử dụng	Quang thông (lumen)	Màu ánh sáng	Kích thước sản phẩm (mm)	Đóng gói (cái/thùng)	Giá bán/cái
NRP126R	12W/220V	1020	Trắng 6500K	Φ123/H42	40	198.000
NRP124R		1020	Trung tính 4000K			
NRP123R		960	Vàng 3000K			
NRP186R	18W/220V	1530	Trắng 6500K	Φ176/H43	20	266.000
NRP184R		1530	Trung tính 4000K			
NRP183R		1440	Vàng 3000K			
NRP246R	24W/220V	2040	Trắng 6500K	Φ228/H43	20	367.000
NRP244R		2040	Trung tính 4000K			
NRP243R		1920	Vàng 3000K			

ĐÈN ỚP TRẦN NỔI VIỀN MỎNG



* Chất liệu: thân đèn nhôm, chóa đèn nhựa

Đèn Panel ốp trần nổi loại tròn



Mã sản phẩm	Công suất/ Điện thế sử dụng	Quang thông (lumen)	Màu ánh sáng	Kích thước sản phẩm (mm)	Đóng gói (cái/thùng)	Giá bán/cái
NSFP126R	12W/220V	1020	Trắng 6500K	Φ120/ H39.5	40	240.000
NSFP124R		1020	Trung tính 4000K			
NSFP123R		960	Vàng 3000K			
NSFP186R	18W/220V	1530	Trắng 6500K	Φ174.5/ H39.5	20	346.000
NSFP184R		1530	Trung tính 4000K			
NSFP183R		1440	Vàng 3000K			
NSFP246R	24W/220V	2040	Trắng 6500K	Φ224/ H39.5	20	526.000
NSFP244R		2040	Trung tính 4000K			
NSFP243R		1920	Vàng 3000K			

*Giá bán đã bao gồm VAT



Hải Đăng
Liên hệ tư vấn
0798.966.958 | 0869.800.299
https://thietbipanasonic.vn

Ứng dụng tích điểm đổi quà cho Nhà bán lẻ & Thợ thầu
*** Quét QR Code để tải ứng dụng



ĐÈN ỚP TRẦN NỔI

(*] Lưu ý: Dimmer không tương thích với thiết kế dòng đèn



* Chất liệu: Khung kim loại, chóa đèn nhựa



Hình ảnh	Mã sản phẩm		Công suất/ Điện thế sử dụng	Quang thông (lumen)	Màu ánh sáng	Kích thước sản phẩm (mm)	Đóng gói (cái/thùng)	Giá bán/cái
	Viên trắng	Viên đen						
Tròn	NPL066R	NPL066RB	6W/ 220V	420	Trắng 6500K	Ø118/H30	40	158.000
	NPL064R	NPL064RB		400	Trung tính 4000K			
	NPL063R	NPL063RB		360	Vàng 3000K			
	NPL06CRW	NPL06CRB	6W/220V	360-420	Đổi màu 3000K - 4000K - 6500K	Ø118/H30	40	174.000
	NPL126R	NPL126RB	12W/ 220V	840	Trắng 6500K	Ø164/H30	20	222.000
	NPL124R	NPL124RB		820	Trung tính 4000K			
	NPL123R	NPL123RB		800	Vàng 3000K			
	NPL12CRW	NPL12CRB	12W/220V	800-840	Đổi màu 3000K - 4000K - 6500K	Ø164/H30	20	252.000
	NPL186R	NPL186RB	18W/ 220V	1300	Trắng 6500K	Ø214/H30	20	275.000
	NPL184R	NPL184RB		1250	Trung tính 4000K			
	NPL183R	NPL183RB		1170	Vàng 3000K			
	NPL18CRW	NPL18CRB	18W/220V	1170-1300	Đổi màu 3000K - 4000K - 6500K	Ø214/H30	20	324.000
NPL246R	NPL246RB	24W/ 220V	1700	Trắng 6500K	Ø288/H32	10	407.000	
NPL244R	NPL244RB		1550	Trung tính 4000K				
NPL243R	NPL243RB		1500	Vàng 3000K				
NPL24CRW	NPL24CRB	24W/220V	1500-1700	Đổi màu 3000K - 4000K - 6500K	Ø288/H32	10	484.000	
Vuông	NPL126S	NPL126SB	12W/ 220V	840	Trắng 6500K	162x162x30	20	235.000
	NPL124S	NPL124SB		820	Trung tính 4000K			
	NPL123S	NPL123SB		800	Vàng 3000K			
	NPL12CSW	NPL12CSB	12W/220V	800-840	Đổi màu 3000K - 4000K - 6500K	162x162x30	20	264.000
	NPL186S	NPL186SB	18W/ 220V	1300	Trắng 6500K	213x213x30	20	305.000
	NPL184S	NPL184SB		1250	Trung tính 4000K			
	NPL183S	NPL183SB		1170	Vàng 3000K			
	NPL18CSW	NPL18CSB	18W/220V	1170-1300	Đổi màu 3000K - 4000K - 6500K	213x213x30	20	341.000
	NPL246S	NPL246SB	24W/ 220V	1700	Trắng 6500K	288x288x32	10	445.000
	NPL244S	NPL244SB		1550	Trung tính 4000K			
	NPL243S	NPL243SB		1500	Vàng 3000K			
	NPL24CSW	NPL24CSB	24W/220V	1500-1700	Đổi màu 3000K - 4000K - 6500K	288x288x32	10	514.000

ĐÈN ỚP TRẦN NỔI CẢM BIẾN



* Chất liệu: Khung kim loại, chóa đèn nhựa
 * Thiết kế dạng lắp nổi tiện sử dụng, thích hợp cho khu vực không đóng trần thạch cao
 * Đèn tự động bật khi có người chuyển động vào vùng phát hiện của cảm biến
 * Đèn tự động tắt sau 30-45 giây kết thúc chuyển động



Đèn Panel ốp nổi cảm biến loại tròn

Mã sản phẩm	Công suất/ Điện thế sử dụng	Quang thông (lumen)	Màu ánh sáng	Kích thước sản phẩm (mm)	Đóng gói (cái/thùng)	Giá bán/cái
NPL126RS	12W/220V	840	Trắng 6500K	Ø 171/ H38	20	419.000
NPL186RS	18W/220V	1300		Ø 224/ H38	20	495.000
NPL246RS	24W/220V	1700		Ø 300/ H38	10	662.000



Đèn Panel ốp nổi cảm biến loại vuông

Mã sản phẩm	Công suất/ Điện thế sử dụng	Quang thông (lumen)	Màu ánh sáng	Kích thước sản phẩm (mm)	Đóng gói (cái/thùng)	Giá bán/cái
NPL126SS	12W/220V	840	Trắng 6500K	170x170x38	20	437.000
NPL186SS	18W/220V	1300		225x225x38	20	515.000
NPL246SS	24W/220V	1700		300x300x38	10	692.000



ProClub

Ứng dụng tích điểm đổi quà cho Nhà bán lẻ & Thợ thầu
 *** Quét QR Code để tải ứng dụng



Hai Dang

Liên hệ tư vấn
 0798.966.958 | 0869.800.299
<https://thietbipanasonic.vn>

*Giá bán đã bao gồm VAT

(* Lưu ý: Dimmer không tương thích với thiết kế đèn đèn

ĐÈN BACKLIT OFFICE PANEL - MARIS SERIES



*Chất liệu: Khung thân đèn kim loại, chịu nhiệt tốt, tuổi thọ cao
 * LED được bố trí phía sau khung đèn, phát sáng xuyên qua tấm tán quang và đi thẳng ra ngoài, do đó có hiệu suất chiếu sáng cao 100lm/W

* Với 3 cách lắp đặt: thả trần, âm trần và treo trần



Mã sản phẩm	Công suất/ Điện thế sử dụng	Quang thông (lumen)	Màu ánh sáng	Kích thước sản phẩm (mm)	Đóng gói (cái/thùng)	Giá bán/cái
NPLB303061	18W/ 220V	1800	Trắng 6500K	300x300x30	10	449.000
NPLB303041			Trung tính 4000K			
NPLB306061	24W/220V	2400	Trắng 6500K	300x600x30	5	490.000
NPLB306041			Trung tính 4000K			
NPLB606061	40W/220V	4000	Trắng 6500K	600x600x30	5	700.000
NPLB606041			Trung tính 4000K			
NPLB301261	40W/220V	4000	Trắng 6500K	300x1200x30	5	835.000
NPLB301241			Trung tính 4000K			
NPLB601261	60W/220V	6000	Trắng 6500K	600x1200x30	5	1.460.000
NPLB601241			Trung tính 4000K			

Phụ kiện cho Đèn Backlit Office Panel - Maris series



NPLB1-R4
Bộ 4 tai đèn gắn âm trần

41.000



NPLB1-H4
Bộ 2 dây đèn gắn treo trần
Chiều dài dây treo 1.5m

66.000

ĐÈN BACKLIT OFFICE PANEL



*Chất liệu: Khung thân đèn kim loại, chịu nhiệt tốt, tuổi thọ cao
 * LED được bố trí phía sau khung đèn, phát sáng xuyên qua tấm tán quang và đi thẳng ra ngoài, do đó có hiệu suất chiếu sáng cao 95lm/W

* Với 3 cách lắp đặt: thả trần, âm trần và treo trần



Mã sản phẩm	Công suất/ Điện thế sử dụng	Quang thông (lumen)	Màu ánh sáng	Kích thước sản phẩm (mm)	Đóng gói (cái/thùng)	Giá bán/cái
NPLB30306	18W/220V	1700	Trắng 6500K	295x295x30	10	530.000
NPLB30304			Trung tính 4000K			
NPLB60606	40W/220V	4000	Trắng 6500K	595x595x30	5	701.000
NPLB60604			Trung tính 4000K			
NPLB30126	40W/220V	4000	Trắng 6500K	295x1195x30	5	970.000
NPLB30124			Trung tính 4000K			

Phụ kiện dùng cho Đèn Backlit Office Panel



NPLB-R4
Bộ 4 tai đèn gắn âm trần

41.000



NPLB-H4
Bộ 4 dây đèn gắn treo trần
Chiều dài dây treo 1m

66.000

ĐÈN SIDELIT OFFICE PANEL



*Chất liệu: Khung thân đèn kim loại, chịu nhiệt tốt, tuổi thọ cao
 * LED được bố trí theo viền khung đèn, phát sáng xuyên qua tấm dẫn quang, tấm phân quang, tấm tán quang.
 Do đó phân bố ánh sáng đều dịu nhẹ, không quá chói.
 * Thiết kế dạng tấm siêu mỏng, hiện đại thích hợp sử dụng lắp đặt cho văn phòng...
 * Với 3 cách lắp đặt: thả trần, âm trần và treo trần



Mã sản phẩm	Công suất/ Điện thế sử dụng	Quang thông (lumen)	Màu ánh sáng	Kích thước sản phẩm (mm)	Đóng gói (cái/thùng)	Giá bán/cái
NPL30306	18W/220V	1600	Trắng 6500K	295x295x8.8	10	641.000
NPL30304		1600	Trung tính 4000K			
NPL30303		1520	Vàng 3000K			
NPL30606	24W/220V	2100	Trắng 6500K	595x295x8.8	5	788.000
NPL30604		2100	Trung tính 4000K			
NPL30603		1995	Vàng 3000K			
NPL60606	40W/220V	3600	Trắng 6500K	595x595x8.8	5	956.000
NPL60604		3600	Trung tính 4000K			
NPL60603		3420	Vàng 3000K			
NPL30126	40W/220V	3600	Trắng 6500K	1195x295x9.4	5	1.110.000
NPL30124		3600	Trung tính 4000K			
NPL30123		3420	Vàng 3000K			
NPL60126	60W/220V	5400	Trắng 6500K	1195x595x9.4	4	2.663.000
NPL60124		5400	Trung tính 4000K			
NPL60123		5130	Vàng 3000K			

Phụ kiện dùng cho đèn Sidelit Office Panel



NPL-R4
Bộ 4 tai đèn gắn âm trần

41.000



NPL-H4
Bộ 4 dây đèn gắn treo trần
Chiều dài dây treo 1m

66.000

*Giá bán đã bao gồm VAT



Hải Đăng
 Liên hệ tư vấn
 0798.966.958 | 0869.800.299
 https://thietbipanasonic.vn

Ứng dụng tích điểm đổi quà cho Nhà bán lẻ & Thợ thầu
 *** Quét QR Code để tải ứng dụng



ProClub

BÓNG ĐÈN BULB TRỤ E27

(*] Lưu ý: Dimmer không tương thích với thiết kế dòng đèn



* Bóng đèn đạt Hiệu suất năng lượng, dán Nhãn năng lượng (Bộ Công Thương) và Chứng nhận Hợp quy sản phẩm đèn LED theo QCVN: 09/2019 (BKHCN)



BÓNG BULB TRỤ E27 TITAN SERIES - IP 20

* Chất liệu: thân đèn nhôm nhựa, chóa đèn nhựa trắng sữa
 * Thiết kế kích thước lớn với phần chiếu sáng rộng, độ sáng cao 100 lm/W cho hiệu quả chiếu sáng tối ưu
 * Sử dụng chip LED Seoul Semiconductor

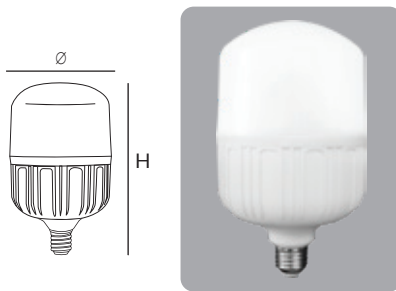

Mã sản phẩm	Công suất/ Điện thế sử dụng	Quang thông (lumen)	Màu ánh sáng	Kích thước sản phẩm (mm)	Đóng gói (cái/thùng)	Giá bán/cái
NLBT206	20W/220V	2000	Trắng 6500K	Φ80/ H140	40	113.000
NLBT203		1800	Vàng 3000K			
NLBT306	30W/220V	3000	Trắng 6500K	Φ100/ H172	12	155.000
NLBT303		2700	Vàng 3000K			
NLBT406	40W/220V	4000	Trắng 6500K	Φ120/ H205	12	211.000
NLBT403		3600	Vàng 3000K			
NLBT506	50W/220V	5000	Trắng 6500K	Φ140/ H242	12	288.000
NLBT503		4500	Vàng 3000K			



BÓNG BULB TRỤ E27 LOTUS SERIES - IP 20

* Chất liệu: thân đèn nhôm nhựa, chóa đèn nhựa trắng sữa
 * Độ sáng cao 80lm/W

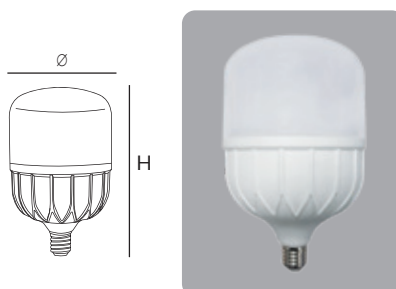

Mã sản phẩm	Công suất/ Điện thế sử dụng	Quang thông (lumen)	Màu ánh sáng	Kích thước sản phẩm (mm)	Đóng gói (cái/thùng)	Giá bán/cái
NLB206	20W/220V	1600	Trắng 6500K	Φ70/ H123	60	110.000
NLB204		1600	Trung tính 4000K			
NLB203		1520	Vàng 3000K			
NLB306	30W/220V	2400	Trắng 6500K	Φ80/ H141	40	148.000
NLB303		2280	Vàng 3000K			
NLB406		3200	Trắng 6500K			
NLB404	40W/220V	3200	Trung tính 4000K	Φ100/ H168	12	205.000
NLB403		3050	Vàng 3000K			
NLB504		4000	Trung tính 4000K			
NLB503	50W/220V	3800	Vàng 3000K	Φ118/ H194	12	283.000
NLB604		4800	Trung tính 4000K			
NLB603		4560	Vàng 3000K			



BÓNG ĐÈN BULB TRÒN E27

(* Lưu ý: Dimmer không tương thích với thiết kế dòng đèn

BÓNG ĐÈN BULB TRÒN E27



* Chất liệu: thân đèn nhôm nhựa, chóa đèn nhựa trắng sữa

* Thiết kế dạng tròn nhỏ gọn tiện sử dụng, sử dụng dui đèn E27 phù hợp với các loại đèn thông dụng

* Độ sáng cao 100 lm/W cho hiệu quả chiếu sáng tối ưu
* Sử dụng chip LED Seoul Semiconductor



* Bóng đèn đạt Hiệu suất năng lượng, dán Nhân năng lượng (Bộ Công Thương) và Chứng nhận Hợp quy sản phẩm đèn LED theo QCVN: 09/2019 (BKHCN)

Mã sản phẩm	Công suất/ Điện thế sử dụng	Quang thông (lumen)	Màu ánh sáng	Kích thước sản phẩm (mm)	Đóng gói (cái/thùng)	Giá bán/cái
NLBA036	3W/220V	300	Trắng 6500K	Φ50/H85	60	42.000
NLBA033		285	Vàng 3000K			
NLBA056	5W/220V	500	Trắng 6500K	Φ55/H100	60	47.000
NLBA053		475	Vàng 3000K			
NLBA076	7W/220V	700	Trắng 6500K	Φ60/H108	60	56.000
NLBA073		665	Vàng 3000K			
NLBA096	9W/220V	900	Trắng 6500K	Φ60/H118	60	65.000
NLBA093		855	Vàng 3000K			
NLBA126	12W/220V	1200	Trắng 6500K	Φ70/H138	60	74.000
NLBA123		1140	Vàng 3000K			
NLBA156	15W/220V	1500	Trắng 6500K	Φ80/H155	40	93.000
NLBA153		1425	Vàng 3000K			
NLBA206	20W/220V	2000	Trắng 6500K	Φ95/H187	12	132.000
NLBA203		1900	Vàng 3000K			
NLBA306	30W/220V	3000	Trắng 6500K	Φ120/H232	12	181.000
NLBA303		2850	Vàng 3000K			

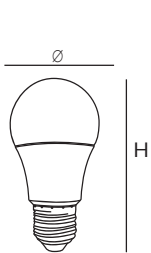

Mã sản phẩm	Công suất/ Điện thế sử dụng	Quang thông (lumen)	Màu ánh sáng	Kích thước sản phẩm (mm)	Đóng gói (cái/thùng)	Giá bán/cái
NLB036	3W/220V	250	Trắng 6500K	Φ50/H88	60	39.000
NLB053	5W/220V	425	Vàng 3000K	Φ55/H101	60	45.000
NLB076	7W/220V	600	Trắng 6500K	Φ60/H113	60	49.000
NLB073		570	Vàng 3000K			
NLB096	9W/220V	806	Trắng 6500K	Φ60/H113	60	59.000
NLB093		765	Vàng 3000K			
NLB113	11W/220V	1000	Vàng 3000K	Φ60/H116	60	66.000
NLB143	14W/220V	1450	Vàng 3000K	Φ70/H133	60	89.000

BÓNG ĐÈN BULB NÔNG NGHIỆP HOA CÚC



* Chất liệu thân đèn nhôm nhựa, chóa nhựa trong, dùng dui đèn E27

* Sử dụng công nghệ chiếu sáng nhân tạo bằng đèn Led chuyên dụng giúp tiết kiệm điện và điều tiết sinh trưởng của hoa cúc



Mã sản phẩm	Công suất/ Điện thế sử dụng	Quang thông (lumen)	Màu ánh sáng	Kích thước sản phẩm (mm)	Đóng gói (cái/thùng)	Giá bán/cái
NLBC093	09W/220V	900	Vàng 3000K	Φ60/H108	60	68.000

BÓNG ĐÈN BULB TRANG TRÍ E27



* Chất liệu: thân đèn nhựa, chóa đèn nhựa
* Thiết kế dạng tròn nhỏ gọn tiện sử dụng, sử dụng dui đèn E27 phù hợp với các loại đèn thông dụng

Mã sản phẩm	Công suất/ Điện thế sử dụng	Màu sắc	Kích thước sản phẩm (mm)	Đóng gói (cái/thùng)	Giá bán/cái
NLB02W	1.5W/220V	Trắng	Φ45/H68	100	22.000
NLB02Y		Vàng			
NLB02O		Cam			
NLB02R		Đỏ			
NLB02B		Xanh dương			
NLB02G		Xanh lục			
NLB02P		Hồng			
NLB02V		Tím			

*Giá bán đã bao gồm VAT



Hải Đăng
Liên hệ tư vấn
0798.966.958 | 0869.800.299
https://thietbipanasonic.vn

Ứng dụng tích điểm đổi quà cho Nhà bán lẻ & Thợ thầu
*** Quét QR Code để tải ứng dụng

ProClub



(* Lưu ý: Dimmer không tương thích với thiết kế dòng đèn

ĐÈN TUYÁP T8



* Bóng đèn đạt Hiệu suất năng lượng, dán nhãn năng lượng [Bô Công Thương] và Chứng nhận Hợp quy sản phẩm đèn LED theo QCVN: 09/2019 (BKHCN)



BÓNG ĐÈN TUYÁP T8 THỦY TINH
SIÊU TIẾT KIỆM
SIÊU SÁNG - ĐỘ SÁNG TĂNG 30%

BÓNG ĐÈN TUYÁP T8 THỦY TINH



* Chất liệu: Thân đèn thủy tinh
* Độ sáng cao (115-120lm/W)
* Thiết kế dạng bóng tuýp truyền thống tiện sử dụng và thay thế

Mã sản phẩm	Công suất/ Điện thế sử dụng	Quang thông (lumen)	Màu ánh sáng	Kích thước sản phẩm	Đóng gói (cái/thùng)	Giá bán/cái
NT8T106	10W/220V	1200	Trắng 6500K	Dài 0.6m	25	79.000
NT8T103		1150	Vàng 3000K			
NT8T206	20W/220V	2400	Trắng 6500K	Dài 1.2m	25	107.000
NT8T203		2250	Vàng 3000K			
NT8T406	40W/220V	4000	Trắng 6500K	Dài 1.2m	25	125.000
NT8T403		4000	Vàng 3000K			

BÓNG ĐÈN TUYÁP T8 THỦY TINH BỌC NHỰA



* Chất liệu: thân đèn thủy tinh có bọc nhựa PET giúp bóng đèn bền và an toàn hơn
* Thiết kế dạng bóng tuýp truyền thống tiện sử dụng và thay thế

Mã sản phẩm	Công suất/ Điện thế sử dụng	Quang thông (lumen)	Màu ánh sáng	Kích thước sản phẩm	Đóng gói (cái/thùng)	Giá bán/cái
NT8T0961	9W/220V	900	Trắng 6500K	Dài 0.6m	25	81.000
NT8T0931		860	Vàng 3000K			
NT8T1861	18W/220V	1800	Trắng 6500K	Dài 1.2m	25	114.000
NT8T1831		1750	Vàng 3000K			
NT8T226	22W/220V	2200	Trắng 6500K	Dài 1.2m	25	132.000
NT8T223		2010	Vàng 3000K			

MÁNG ĐÈN TUYÁP T8

* Chất liệu: thân đèn kim loại dày 0.3mm, sơn tĩnh điện trắng
* Đầu đèn nhựa xanh trong ABS (máng đơn), nhựa trắng PC (máng đôi), pát đỡ dui đèn gấp (máng đơn) tiện sử dụng
* Thiết kế thích hợp sử dụng bóng đèn LED tuýp T8 truyền thống dễ lắp đặt và thay thế

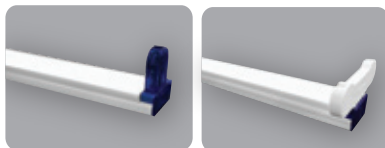

Mã sản phẩm	Điện thế sử dụng	Đầu đèn	Kích thước sản phẩm (mm)	Loại	Đóng gói (cái/thùng)	Giá bán/cái
NT8F106	220V	G13	35x618x18	1 bóng T8 0.6m	25	45.000
NT8F112	220V	G13	35x1228x18	1 bóng T8 1.2m	25	53.000
NT8F212	220V	G13	40x1228x23	2 bóng T8 1.2m	25	91.000

* Chất liệu: thân đèn kim loại dày 0.3mm, sơn tĩnh điện trắng
* Đầu đèn nhựa trắng PC, pát đỡ dui đèn nhựa ABS xanh trong
* Thiết kế thích hợp sử dụng bóng đèn LED tuýp T8 truyền thống dễ lắp đặt và thay thế

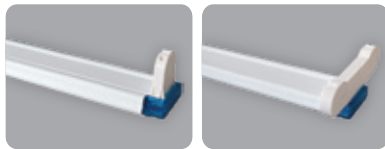

Mã sản phẩm	Điện thế sử dụng	Đầu đèn	Kích thước sản phẩm (mm)	Loại	Đóng gói (cái/thùng)	Giá bán/cái
NT8F109N	220V	G13	43.5x620x18.5	1 bóng T8 0.6m	25	73.000
NT8F118N	220V	G13	43.5x1230x18.5	1 bóng T8 1.2m	25	95.000
NT8F218N	220V	G13	43.5x1230x18.5	2 bóng T8 1.2m	25	114.000

MÁNG ĐÈN KÍN NƯỚC



* Chất liệu: thân nhựa PC màu xám, chóa nhựa trong
* Độ chống nước cao IP65 thích hợp sử dụng nơi có độ ẩm cao
* Nhiệt độ sử dụng thích hợp từ -20 đến 40°C
* Sử dụng với bóng LED tuýp T8
* Sản phẩm không kèm bóng

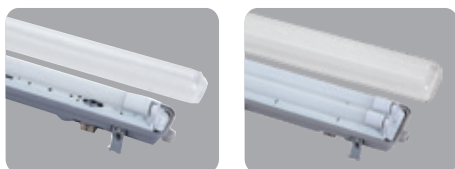

Máng loại 1 bóng

Máng loại 2 bóng

Mã sản phẩm	Điện thế sử dụng	Kích thước sản phẩm (mm)	Loại	Đóng gói (cái/thùng)	Giá bán/cái
NWP106	220V	660 x 70 x 75	1 bóng T8 0.6m	18	268.000
NWP112		1270 x 70 x 75	1 bóng T8 1.2m	12	453.000
NWP212		1270 x 110 x 72	2 bóng T8 1.2m	8	608.000



(* Lưu ý: Dimmer không tương thích với thiết kế dòng đèn

BỘ MẮNG ĐÈN T8



* Bóng đèn đạt tiêu chuẩn Hiệu suất năng lượng và dán Nhãn năng lượng (Bộ Công Thương) và Chứng nhận Hợp quy sản phẩm đèn LED theo QCVN: 09/2019 (BKHCN)

BỘ MẮNG ĐÈN T8 THỦY TINH

* Chất liệu: thân máng đèn kim loại dày 0.3mm, đầu máng loại gập tiện dụng, bóng đèn thủy tinh phủ sơn bột trắng

* Độ sáng cao: 115-120Lm/W
* Thiết kế truyền thống dễ dàng lắp đặt và thay thế

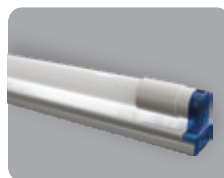

Mã sản phẩm	Công suất/ Điện thế sử dụng	Quang thông (lumen)	Màu ánh sáng	Kích thước sản phẩm (mm)	Loại đơn (1 bóng) (Mã máng + Mã bóng)	Đóng gói (bộ/thùng)	Giá bán/cái
NT8F1106	10W/220V	1200	Trắng 6500K	35 x 618 x 18	NT8F106 + NT8T106	15	125.000
NT8F1103		1150	Vàng 3000K				
NT8F1206	20W/220V	2400	Trắng 6500K	35 x 1228 x 18	NT8F112 + NT8T206	15	163.000
NT8F1203		2250	Vàng 3000K				
NT8F1406	40W/220V	4000	Trắng 6500K	35 x 1228 x 18	NT8F112 + NT8T406	15	187.000
NT8F1403		4000	Vàng 3000K				

BỘ MẮNG ĐÈN T8 THỦY TINH BỌC NHỰA

* Chất liệu: thân máng đèn kim loại dày 0.3mm, bóng đèn thủy tinh có bọc nhựa PET giúp bóng đèn bền và an toàn

* Độ sáng cao: 95-100Lm/W
* Thiết kế truyền thống dễ dàng lắp đặt và thay thế



Mã sản phẩm	Công suất/ Điện thế sử dụng	Quang thông (lumen)	Màu ánh sáng	Kích thước sản phẩm (mm)	Loại đơn (1 bóng) (Mã máng + Mã bóng)	Đóng gói (bộ/thùng)	Giá bán/cái
NT8F109N6	9W/220V	900	Trắng 6500K	43.5 x 620 x 18.5	NT8F109N + NT8T0961	15	147.000
NT8F109N3		860	Vàng 3000K				
NT8F118N6	18W/220V	1800	Trắng 6500K	43.5 x 1230 x 18.5	NT8F118N + NT8T1861	15	206.000
NT8F118N3		1750	Vàng 3000K				

ĐÈN BÁN NGUYỆT



* Chất liệu: Nhựa PC nguyên khối

* Sử dụng LED Seoul Semiconductor



Mã sản phẩm	Công suất/ Điện thế sử dụng	Quang thông (lumen)	Màu ánh sáng	Kích thước sản phẩm (mm)	Đóng gói (cái/thùng)	Giá bán/cái
NSHE206	20W/220V	2000	Trắng 6500K	600 x 60 x 28	10	160.000
NSHE204			Trung tính 4000K			
NSHE203			Vàng 3000K			
NSHE406	40W/220V	4000	Trắng 6500K	1200 x 60 x 28	10	230.000
NSHE404			Trung tính 4000K			
NSHE403			Vàng 3000K			



* Chất liệu: Khung đèn bằng nhôm sơn trắng, đầu đèn nhựa ABS, chóa nhựa trắng PC
* Ứng dụng nhiều trong chiếu sáng gia đình, phòng khách, trường học, nhà xưởng, bệnh viện, ngoài ra với thiết kế sang trọng, hiện đại đèn cũng được ưa chuộng trong trang trí như chiếu sáng showroom, khách sạn, văn phòng làm việc,...

* Sản xuất tại Việt Nam
* Sử dụng LED Bridgelux



Mã sản phẩm	Công suất/ Điện thế sử dụng	Quang thông (lumen)	Màu ánh sáng	Kích thước sản phẩm (mm)	Đóng gói (cái/thùng)	Giá bán/cái
NSHV186	18W/220V	1800	Trắng 6500K	600 x 75 x 30	10	199.000
NSHV184			Trung tính 4000K			
NSHV183			Vàng 3000K			
NSHV366	36W/220V	3600	Trắng 6500K	1200 x 75 x 30	10	320.000
NSHV364			Trung tính 4000K			
NSHV363			Vàng 3000K			
NSHV456	45W/220V	4500	Trắng 6500K	1200 x 75 x 30	10	340.000
NSHV454			Trung tính 4000K			
NSHV453			Vàng 3000K			



* Chất liệu: Khung đèn nhôm màu trắng, chóa nhựa PC



Mã sản phẩm	Công suất/ Điện thế sử dụng	Quang thông (lumen)	Màu ánh sáng	Kích thước sản phẩm (mm)	Đóng gói (cái/thùng)	Giá bán/cái
NSHO206	20W/220V	2000	Trắng 6500K	600 x 61 x 31	10	202.000
NSHO204			Trung tính 4000K			
NSHO203			Vàng 3000K			
NSHO406	40W/220V	4000	Trắng 6500K	1200 x 61 x 31	10	328.000
NSHO404			Trung tính 4000K			
NSHO403			Vàng 3000K			
NSHO606	60W/220V	6600	Trắng 6500K	1200 x 86 x 30	10	410.000
NSHO604			Trung tính 4000K			
NSHO603			Vàng 3000K			



* Chất liệu: Khung đèn bằng nhôm màu bạc, đầu đèn nhựa ABS, chóa nhựa trắng PC

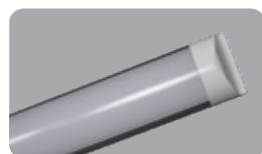

Mã sản phẩm	Công suất/ Điện thế sử dụng	Quang thông (lumen)	Màu ánh sáng	Kích thước sản phẩm (mm)	Đóng gói (cái/thùng)	Giá bán/cái
NSH186	18W/220V	1600	Trắng 6500K	600 x 75 x 27	10	249.000
NSH184			Trung tính 4000K			
NSH183			Vàng 3000K			
NSH366	36W/220V	3000	Trắng 6500K	1200 x 75 x 27	10	425.000
NSH364			Trung tính 4000K			
NSH363			Vàng 3000K			

*Giá bán đã bao gồm VAT



Hải Đăng
Liên hệ tư vấn
0798.966.958 | 0869.800.299
https://thietbipanasonic.vn

Ứng dụng tích điểm đổi quà cho Nhà bán lẻ & Thợ thầu
*** Quét QR Code để tải ứng dụng



ĐÈN BÀN

* Khi mua tặng kèm 1 bóng bulb 5W sử dụng dui đèn E27

(* Lưu ý: Dimmer không tương thích với thiết kế dòng đèn



NDKC01P - Đèn bàn thỏ hồng
NDKC01BE - Đèn bàn thỏ xanh dương
 - Cầu đèn linh hoạt dễ dàng điều chỉnh chiều cao và góc chiếu
 - Chất liệu: Thân đèn nhựa, chóa đèn kim loại, dui đèn sứ
 - Kích thước: 125 x 145 x 410 mm
 - Đóng gói: 6 cái/ thùng

235.000

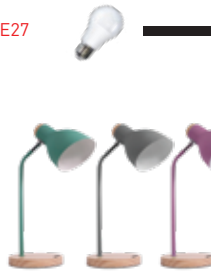

NDKC03WG - Đèn bàn xanh lá
NDKC03WGY - Đèn bàn xám
NDKC03WP - Đèn bàn hồng
 - Chóa đèn linh hoạt dễ dàng điều chỉnh góc chiếu
 - Chất liệu: Thân và chóa đèn kim loại, đế gỗ
 - Kích thước: 165 x 165 x 400mm
 - Đóng gói: 6 cái/ thùng

395.000



NDKC02W - Đèn bàn trắng
NDKC02B - Đèn bàn đen
 - Cầu đèn linh hoạt dễ dàng điều chỉnh chiều cao và góc chiếu
 - Chất liệu: Thân đèn nhựa, chóa đèn kim loại, dui đèn sứ
 - Kích thước: 125 x 142 x 378mm
 - Đóng gói: 6 cái/ thùng

217.000



NDKC04IB - Đèn bàn vàng đen
 - Thiết kế cổ điển sang trọng
 - Điều chỉnh chiều cao và góc chiếu ở 2 vị trí khóa vặn
 - Chất liệu: Hợp kim cao cấp
 - Kích thước: 178 x 178 x 420mm
 - Đóng gói: 6 cái/ thùng

610.000

ĐÈN BÀN LED - NESSA SERIES



NDKR908 - Trắng
 - Công suất: 8W
 - Điện áp: Đầu ra DC24V, đầu vào 100-240V
 - Quang thông: 490lm - Độ rọi: 1800lux
 - Màu ánh sáng: Vàng 2700K - Trung tính 4000K - Trắng 6500K
 - Tính năng:
 + Điều chỉnh độ sáng 3 cấp độ, màu ánh sáng 3 cấp độ
 + Tích hợp điều chỉnh màu đèn ngủ vô cấp ở đế đèn
 - Chất liệu: Nhựa ABS
 - Kích thước: 149x150x311mm
 - Kèm adapter
 - Đóng gói: 8 cái/thùng

865.000



NDKC618 - Trắng
 - Công suất: 8W
 - Điện áp: Đầu ra DC5V, đầu vào 100-240V
 - Quang thông: 480lm - Độ rọi: 1200lux
 - Màu ánh sáng: Vàng 2700K - Trung tính 4000K - Trắng 6500K
 - Tính năng:
 + Điều chỉnh độ sáng 6 cấp độ, màu ánh sáng 3 cấp độ
 + Tích hợp điều pin lithium dùng khi mất điện: thời gian sạc 4h, thời gian sử dụng 2h30
 + Tích hợp đèn ngủ ở đế đèn
 - Chất liệu: Nhựa ABS
 - Kích thước: 375x170x405mm
 - Không kèm adapter (đầu ra cấp sạc USB, dùng với adapter 5V 2A)
 - Đóng gói: 12 cái/thùng

1.030.000



NDKR478 - Trắng
 - Công suất: 8W
 - Điện áp: Đầu ra DC24V, đầu vào 100-240V
 - Quang thông: 400lm - Độ rọi: 1600lux
 - Màu ánh sáng: Vàng 2700K - Trung tính 4000K - Trắng 6500K
 - Tính năng:
 + Điều chỉnh độ sáng 6 cấp độ, màu ánh sáng 5 cấp độ
 + Tích hợp mặt đồng hồ điện tử (thể hiện thời gian, ngày, nhiệt độ, báo thức)
 - Chất liệu: Nhựa ABS
 - Kích thước: 340x160x384mm
 - Kèm adapter, kèm pin CR2032 dùng cho mặt đồng hồ
 - Đóng gói: 8 cái/thùng

1.130.000



NDKC668 - Trắng bạc
 - Công suất: 8W
 - Điện áp: Đầu ra DC24V, đầu vào 100-240V
 - Quang thông: 560lm - Độ rọi: 1155lux
 - Màu ánh sáng: Vàng 2700K - Trung tính 4000K - Trắng 6500K
 - Tính năng: Điều chỉnh độ sáng 3 cấp độ, màu ánh sáng 3 cấp độ
 - Chất liệu: Thân đèn nhôm cao cấp, đế đèn nhựa ABS
 - Kích thước: 445x130x394mm
 - Kèm adapter
 - Đóng gói: 12 cái/thùng

1.130.000

ĐÈN BÀN LED



NDK10WC - Đèn bàn LED
 - Công suất/ Điện thế sử dụng: 10W/Cốc sạc DC 5V 2A
 - Pin Lithium 18650 3.7V, dung lượng 1500mAh
 - Quang thông: 400lm
 - Tùy chỉnh nhiệt độ màu 3500K - 4000K - 4500K
 - Trọng lượng: 0.709kg
 - Kích thước: 130 x 150 x 350mm
 - Đóng gói: 6 cái/ thùng

- * Chất liệu: Nhựa ABS trắng
- * Cầu đèn linh hoạt dễ dàng điều chỉnh chiều cao và góc chiếu
- * Độ rọi trên bàn 1300lux đảm bảo độ sáng học tập và làm việc
- * Điều chỉnh cường độ sáng vô cấp bằng phím cảm ứng một chạm
- * Thời gian sạc 4h, thời gian sử dụng 1,5h khi mất điện
- * Tính năng hẹn giờ tắt 30 phút
- * Tích hợp khay đựng bút và giá đỡ điện thoại tiện dụng
- * Kèm dây cáp USB

507.000

CỐC SẠC USB



NUC5V2A
 - Công suất: Max 10.5W
 - Đầu vào: 100-240V, 50-60Hz, 0.22A
 - Đầu ra: 5V-2.1A
 - Chất liệu: nhựa ABS màu trắng
 - Trọng lượng: 0.2kg
 - Kích thước: 35 x 45 x 23mm
 - Đóng gói: 1 cái/vi, 30 cái/ thùng

- * Đầu USB type A
- * Loại chân cắm đẹp

99.000



(* Lưu ý: Dimmer không tương thích với thiết kế dòng đèn

ĐÈN ĐỘI ĐẦU

- * Chất liệu: Nhựa ABS
- * Pin Lithium 1200mAh
- * Thời gian hoạt động 4h
- * Thời gian sạc 8h

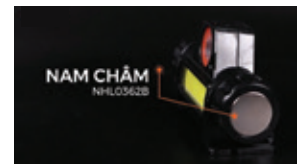
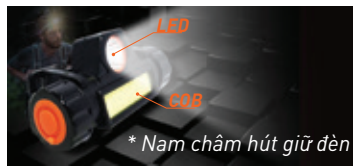

IP 44



Mã sản phẩm	Công suất/ Điện thế sử dụng	Quang thông (lumen)	Màu ánh sáng	Kích thước sản phẩm Dài x Rộng x Cao (mm)	Chế độ	Đóng gói (cái/thùng)	Giá bán/cái
NHL0361B	3.5W/ Cổng sạc DC 5V 2A	260	Trắng	84 x 30 x 68	LED - FLASH - COB - OFF	30	117.000
NHL0362B		300	Trắng	84 x 30 x 45	LED - COB - OFF nhấn giữ điều chỉnh độ sáng		

ĐÈN BẮT MUỖI

IP 20

IP 20

- * Chất liệu: Nhựa ABS
- * Chiều dài dây 1,2m
- * Tặng kèm 1 cây cọ vệ sinh
- * Khay đựng xác côn trùng dễ dàng tháo lắp, vệ sinh

- * Thu hút muỗi bằng bước sóng ánh sáng 365nm, từ nhiều hướng 360°
- * Tiêu diệt nhanh muỗi và các loại côn trùng nhờ lưới điện mạnh mẽ
- * Nên đặt đèn ở nơi tối, độ cao từ 1m đến 2m, xuất hiện nhiều muỗi để đạt hiệu suất cao nhất



NML06B



NML18B



NML18B1



Mã sản phẩm	Công suất/ Điện thế sử dụng	Lưới điện (V)	Diện tích sử dụng (m ²)	Kích thước sản phẩm (mm)	Trọng lượng (kg)	Đóng gói (cái/thùng)	Giá bán/cái
NML06B	06W/220V	800-1000V	16	138 x 292	0.6	6	391.000
NML18B	18W/220V	3500-4000V	65	218 x 380	0.9	6	845.000
NML18B1	18W/220V	4000V	100	170 x 170 x 28.5	0.9	6	720.000



DIỆT MUỖI/ CÔN TRÙNG



LƯỚI ĐIỆN CỰC MẠNH



NHỰA ABS CAO CẤP

VỢT MUỖI

An toàn, tiện lợi, luôn bảo vệ gia đình bạn



NMR103BE - THÔNG MINH 2 IN 1

- Màu: Kem
- Pin lithium độ bền cao 1200mAh
- 6 đèn thu hút muỗi ánh sáng tím
- Sạc nhanh 2 - 4 tiếng
- Xả điện nhanh giúp an toàn
- Khung lưới bảo vệ 3 lớp chắc chắn
- Chất liệu nhựa ABS
- Cổng sạc Type C và dây sạc
- Không bao gồm củ sạc
- Để cầm di động và móc treo
- Đóng gói: 20 cái/thùng

220.000



NMR102B - Màu xanh dương
NMR102BE - Màu kem

- Pin lithium độ bền cao 500mAh
- Thời gian sạc đầy: 8 giờ
- Có đèn Led chiếu sáng
- Xả điện nhanh giúp an toàn
- Khung lưới bảo vệ 3 lớp chắc chắn
- Chất liệu nhựa ABS
- Đóng gói: 20 cái/thùng

135.000



NMR101G - Xanh lá
NMR101P - Hồng

- Pin lithium độ bền cao 500mAh
- Thời gian sạc đầy: 8 giờ
- Có đèn Led chiếu sáng
- Xả điện nhanh giúp an toàn
- Khung lưới bảo vệ 3 lớp chắc chắn
- Chất liệu nhựa PP
- Đóng gói: 30 cái/thùng

120.000



NMR1040 - Cam

- 1 đèn LED siêu sáng
- Pin lithium độ bền cao 1200mAh
- Cổng sạc Type-C và dây sạc
- Thời gian sạc đầy 4 - 6 tiếng
- Xả điện nhanh, an toàn
- Khung lưới bảo vệ 3 lớp chắc chắn
- Đèn báo đổi màu khi sạc đầy
- Chất liệu nhựa ABS
- Không bao gồm củ sạc
- Đóng gói: 20 cái/thùng

165.000



NMR105B - Xanh dương

- 2 đèn LED siêu sáng
- Pin lithium độ bền cao 1200mAh
- Cổng sạc Type-C và dây sạc
- Thời gian sạc đầy 4 - 6 tiếng
- Xả điện nhanh, an toàn
- Khung lưới bảo vệ 3 lớp chắc chắn
- Đèn báo đổi màu khi sạc đầy
- Chất liệu nhựa ABS
- Không bao gồm củ sạc
- Đóng gói: 20 cái/thùng

165.000

*Giá bán đã bao gồm VAT



Hải Đăng
Liên hệ tư vấn
0798.966.958 | 0869.800.299
https://thietbipanasonic.vn

Ứng dụng tích điểm đổi quà cho Nhà Bán lẻ & Thợ thu
*** Quét QR Code để tải ứng dụng



ProClub

(* Lưu ý: Dimmer không tương thích với thiết kế dòng đèn



ĐÈN SỬI GẮN TƯỜNG



* Thân đèn nhựa PC
* Kèm phụ kiện thanh treo, ốc vít
* Chiều dài dây điện 3m

Cảnh báo:
* Chỉ sử dụng đèn khi treo trên tường, cách với sàn nhà lớn hơn 2,1m
* Bỏ túi nilong bên ngoài đèn trước khi sử dụng

Mã sản phẩm	Loại	Công suất/ Điện thế sử dụng	Màu sắc sản phẩm	Kích thước sản phẩm (mm)	Đóng gói (cái/thùng)	Giá bán/cái
NBH634BE	2 bóng	550W/220V/50Hz	Bề mặt màu beige, thân đèn màu bạc	410x191x227	6	930.000
NBH649G	2 bóng	550W/220V/50Hz	Bề mặt màu vàng đồng, thân đèn màu bạc	410x189x227	6	930.000
NBH626G	3 bóng	825W/220V/50Hz	Bề mặt màu vàng đồng, thân đèn màu trắng	519x221x233	4	1.490.000
NBH641S	3 bóng	825W/220V/50Hz	Bề mặt màu bạc, thân đèn màu bạc	528x225x249	4	1.230.000
NBH650G	3 bóng	825W/220V/50Hz	Bề mặt màu vàng đồng, thân đèn màu bạc	504x224x249	4	1.240.000

ĐÈN SỬI ÂM TRẦN

NEW



* Thân đèn nhựa PC

Cảnh báo:
* Chỉ sử dụng đèn khi gắn âm trần, cách với sàn nhà lớn hơn 2,1m
* Bỏ túi nilong bên ngoài đèn trước khi sử dụng
* Kèm remote, ống dẫn

Mã sản phẩm	Loại	Công suất/ Điện thế sử dụng	Công suất quạt hút (W)	Lưu lượng gió (m³/h)	Kích thước ống dẫn	Màu sắc sản phẩm	Kích thước sản phẩm (mm)	Kích thước khoét trần (mm)	Đóng gói (cái/thùng)	Giá bán/cái
NBHR201G	Lắp âm 2 bóng remote	550W + 6W LED 220V/50Hz	30	220	Ø100mm, chiều dài ống 1.5m	Bề mặt màu vàng đồng, thân đèn màu bạc	400x226x170	345x190	4	2.210.000
NBHR401G	Lắp âm 4 bóng remote	1100W + 6W LED 220V/50Hz	30	220	Ø100mm, chiều dài ống 1.5m	Bề mặt màu vàng đồng, thân đèn màu bạc	364x364x175	290x290	2	2.600.000

BÓNG ĐÈN SỬI E27



Mã sản phẩm	Loại	Công suất/ Điện thế sử dụng	Màu sắc sản phẩm	Kích thước sản phẩm (mm)	Giá bán/cái
NBH275G	Bóng rời E27 275W	275W/220V/50Hz	Bóng đèn màu vàng E27	D125xH183	150.000



ProClub

Ứng dụng tích điểm đổi quà cho Nhà bán lẻ & Thợ thầu
*** Quét QR Code để tải ứng dụng



Hải Đăng
Liên hệ tư vấn
0798.966.958 | 0869.800.299
https://thietbipanasonic.vn

*Giá bán đã bao gồm VAT

ĐÈN TRANG TRÍ ĐÈN NGOÀI TRỜI

ĐÈN THẢ TRẦN NLNF405B

*Thiết kế hiện đại

Kiểu dáng tối giản, đường nét tinh tế, dễ dàng phối hợp với nhiều không gian nội thất khác nhau.

*Công nghệ LED tiên tiến

Sử dụng chip LED hiệu suất cao, tiết kiệm năng lượng, tản nhiệt hiệu quả và đảm bảo độ bền vượt trội.

*Phân bố ánh sáng đều

Chiếu sáng liên tục theo chiều dài đèn, không gây chói, mang lại cảm giác dễ chịu và tập trung khi sử dụng lâu dài.

• ĐÈN TRANG TRÍ

ĐÈN TRACKLIGHT
ĐÈN DOWNLIGHT TRỤ
ĐÈN THANH RAY NAM CHÂM
ĐÈN THẢ TRẦN - LINEAR

• ĐÈN LED DÂY

ĐÈN LED DÂY NGOÀI TRỜI
ĐÈN LED DÂY NEON
ĐÈN LED DÂY COB
ĐÈN LED DÂY TRONG NHÀ
ĐÈN LED DÂY ĐỔI MÀU

• ĐÈN NGOÀI TRỜI

ĐÈN PHA
ĐÈN PHA SOLAR
ĐÈN LED GẮN TƯỜNG
ĐÈN SÀN VƯỜN
ĐÈN ẨM ĐẤT
ĐÈN ẨM LỐI ĐI

• ĐÈN CÔNG TRÌNH NHÀ XƯỞNG

ĐÈN KHẨN CẤP THOÁT HIỂM
ĐÈN HIGHBAY



ĐÈN TRACK LIGHT T2 - SORA SERIES **NEW**

(* Lưu ý: Dimmer không tương thích với thiết kế dòng đèn



* Chất liệu thân đèn nhôm, chóa đèn nhựa
* Đèn tracklight trực tiếp không cần sử dụng với thanh ray



Mã sản phẩm		Công suất/ Điện thế sử dụng	Quang thông (lumen)	Màu ánh sáng	Kích thước sản phẩm (mm)	Đóng gói (cái/thùng)	Giá bán/cái
Đen	Trắng						
NTRS105B	NTRS105W	10W/220V	900	Trắng 5000K	Ø50/ L120	20	390.000
NTRS104B	NTRS104W		900	Trung tính 4000K			
NTRS103B	NTRS103W		900	Vàng 3000K			
NTRS205B	NTRS205W	20W/220V	1800	Trắng 5000K	Ø70/ L150	20	560.000
NTRS204B	NTRS204W		1800	Trung tính 4000K			
NTRS203B	NTRS203W		1800	Vàng 3000K			

ĐÈN TRACK LIGHT



* Chất liệu: Thân đèn nhôm bọc nhựa, chóa đèn nhựa PC
* Có thể điều chỉnh đèn xoay 330° theo phương ngang, 90° theo phương thẳng đứng
* Dùng kèm với phụ kiện đèn track light loại H

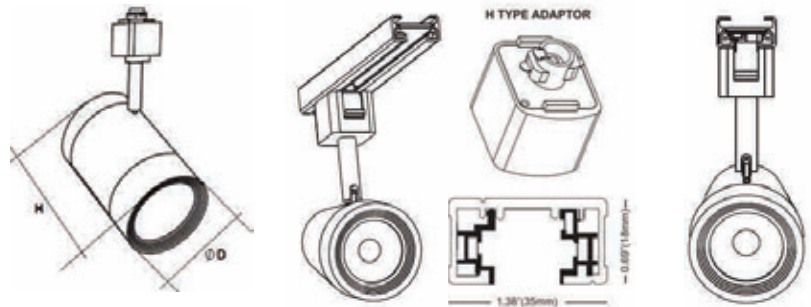

Mã sản phẩm		Công suất/ Điện thế sử dụng	Quang thông (lumen)	Màu ánh sáng	Kích thước sản phẩm (mm)	Đóng gói (cái/thùng)	Giá bán/cái
Đen	Trắng						
NTR076B	NTR076W	7W/220V	500	Trắng 6500K	Ø60/ H85	20	399.000
NTR074B	NTR074W		500	Trung tính 4000K			
NTR073B	NTR073W		475	Vàng 3000K			
NTR146B	NTR146W	14W/220V	1200	Trắng 6500K	Ø85/ H134	20	599.000
NTR144B	NTR144W		1200	Trung tính 4000K			
NTR143B	NTR143W		1140	Vàng 3000K			

Phụ kiện dùng cho Đèn Track Light Nanoco

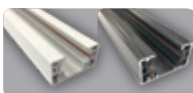

NTR-HR1W - Thanh ray loại H 1m màu trắng
NTR-HR1B - Thanh ray loại H 1m màu đen
Chứa gồm đầu nối dây nguồn - Kích thước: 35x18mm
Loại T3 (L+N+PE) 75-270V/50Hz Max20A IP20
Đóng gói: 12 cái/thùng

295.000



NTR-CW - Đầu nối dây nguồn cho thanh ray loại H màu trắng
NTR-CB - Đầu nối dây nguồn cho thanh ray loại H màu đen

Đóng gói: 100 cái/thùng

80.000



NTR-MCW - Khớp nối giữa thanh ray loại H màu trắng
NTR-MCB - Khớp nối giữa thanh ray loại H màu đen
Đóng gói: 200 cái/thùng

57.000



NTR-LCW - Khớp nối chữ L cho thanh ray loại H màu trắng
NTR-LCB - Khớp nối chữ L cho thanh ray loại H màu đen

Đóng gói: 100 cái/thùng

119.000



NTR-TCW - Khớp nối chữ T cho thanh ray loại H màu trắng
NTR-TCB - Khớp nối chữ T cho thanh ray loại H màu đen
Đóng gói: 100 cái/thùng

156.000



NTR-4CW - Khớp nối chữ thập cho thanh ray loại H màu trắng
NTR-4CB - Khớp nối chữ thập cho thanh ray loại H màu đen
Đóng gói: 60 cái/thùng

202.000



ProClub

Ứng dụng tích điểm đổi quà cho Nhà bán lẻ & Thợ thầu
*** Quét QR Code để tải ứng dụng



Hải Đăng
Liên hệ tư vấn
0798.966.958 | 0869.800.299
https://thietbipanasonic.vn

*Giá bán đã bao gồm VAT

(* Lưu ý: Dimmer không tương thích với thiết kế dòng đèn

ĐÈN TRACK LIGHT T2 - EIRA SERIES



* Chất liệu thân đèn: Thân đèn nhôm,罩 đèn nhựa trong
 * Thiết kế thân đèn thon gọn, sang trọng
 * Dùng kèm với phụ kiện thanh ray T2 bên dưới



Mã sản phẩm	Đèn		Công suất/ Điện thế sử dụng	Quang thông (lumen)	Màu ánh sáng	Kích thước sản phẩm (mm)	Đóng gói (cái/thùng)	Giá bán/cái
	Đen	Trắng						
NTRE105B	NTRE105W	10W/220V	850	Trắng 5000K	Φ60/ H120	20	350.000	
NTRE104B	NTRE104W							
NTRE103B	NTRE103W							
NTRE205B	NTRE205W	20W/220V	1700	Trắng 5000K	Φ66/ H130	12	460.000	
NTRE204B	NTRE204W							
NTRE203B	NTRE203W							
NTRE305B	NTRE305W	30W/220V	2550	Trắng 5000K	Φ78/ H160	12	590.000	
NTRE304B	NTRE304W							
NTRE303B	NTRE303W							

Phụ kiện dùng cho Đèn Track Light T2 - EIRA series

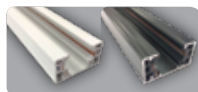

NTRE-HR1W - Thanh ray T2 1m màu trắng
NTRE-HR1B - Thanh ray T2 1m màu đen
 Bao gồm đầu nối dây nguồn - Kích thước: 34.2x19.5mm
 Điện áp đầu vào 220V/50Hz IP20
 Đóng gói: 20 cái/thùng

160.000



NTRE-CW - Đầu nối dây nguồn cho thanh ray T2 màu trắng
NTRE-CB - Đầu nối dây nguồn cho thanh ray T2 màu đen

Đóng gói: 50 cái/thùng

60.000



NTRE-MCW - Khớp nối giữa cho thanh ray T2 màu trắng
NTRE-MCB - Khớp nối giữa cho thanh ray T2 màu đen

Đóng gói: 50 cái/thùng

22.000

NEW

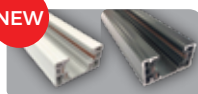

NTRE-HR15W - Thanh ray T2 1.5m màu trắng
NTRE-HR15B - Thanh ray T2 1.5m màu đen
 Bao gồm đầu nối dây nguồn - Kích thước: 34.2x19.5mm
 Điện áp đầu vào 220V/50Hz IP20
 Đóng gói: 20 cái/thùng

270.000

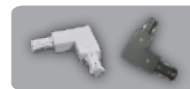

NTRE-LCW - Khớp nối chữ L cho thanh ray T2 màu trắng
NTRE-LCB - Khớp nối chữ L cho thanh ray T2 màu đen

Đóng gói: 50 cái/thùng

36.000

NEW

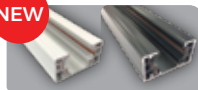

NTRE-HR20W - Thanh ray T2 2m màu trắng
NTRE-HR20B - Thanh ray T2 2m màu đen
 Bao gồm đầu nối dây nguồn - Kích thước: 34.2x19.5mm
 Điện áp đầu vào 220V/50Hz IP20
 Đóng gói: 20 cái/thùng

360.000

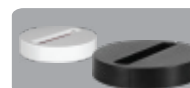

NTRE-CB8W - Đế ngồi gắn đèn track light T2 màu trắng
NTRE-CB8B - Đế ngồi gắn đèn track light T2 màu đen
 Điện áp đầu vào 220V/50Hz IP20
 Đóng gói: 50 cái/thùng

Đóng gói: 50 cái/thùng

70.000

*Giá bán đã bao gồm VAT



Ứng dụng tích điểm đổi quà cho Nhà bán lẻ & Thợ thầu
 *** Quét QR Code để tải ứng dụng



ĐÈN THANH RAY NAM CHÂM

(*) Lưu ý: Dimmer không tương thích với thiết kế dòng đèn

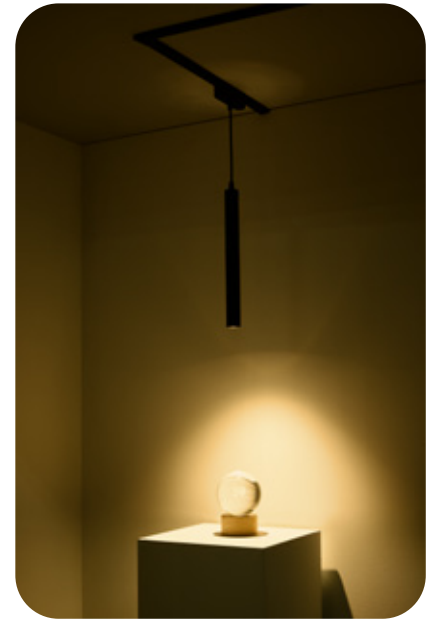

Chất liệu: Thân đèn nhôm màu đen, chóa đèn nhựa

Mã sản phẩm	Tên sản phẩm	Công suất/ Điện thế sử dụng	Quang thông (lumen)	Màu ánh sáng	Góc chiếu	Kích thước sản phẩm (mm)	Đóng gói (cái/thùng)	Giá bán/cái
NMGF063B	Đèn pha nam châm	6W/ DC48V	360	Vàng 3000K	110°	26x26x120	40	210.000
NMGF064B				Trung tính 4000K				
NMGF123B		12W/ DC48V	720	Vàng 3000K	110°	26x26x235	40	330.000
NMGF124B				Trung tính 4000K				
NMGG063B	Đèn chiếu điểm nam châm	6W/ DC48V	360	Vàng 3000K	24°	26x26x120	40	260.000
NMGG064B				Trung tính 4000K				
NMGG123B		12W/ DC48V	720	Vàng 3000K	24°	26x26x235	40	430.000
NMGG124B				Trung tính 4000K				
NMNG063B	Đèn chiếu điểm lưới nam châm	6W/ DC48V	360	Vàng 3000K	24°	26x26x120	40	270.000
NMNG064B				Trung tính 4000K				
NMNG123B		12W/ DC48V	720	Vàng 3000K	24°	26x26x235	40	450.000
NMNG124B				Trung tính 4000K				
NMGFF063B	Đèn pha gấp nam châm	6W/ DC48V	360	Vàng 3000K	110°	26x90x120	40	330.000
NMGFF064B				Trung tính 4000K				
NMGFF123B		12W/ DC48V	720	Vàng 3000K	110°	26x90x235	40	510.000
NMGFF124B				Trung tính 4000K				
NMGFG063B	Đèn chiếu điểm gấp nam châm	6W/ DC48V	360	Vàng 3000K	24°	26x90x120	40	390.000
NMGFG064B				Trung tính 4000K				
NMGFG123B		12W/ DC48V	720	Vàng 3000K	24°	26x90x235	40	590.000
NMGFG124B				Trung tính 4000K				
NMGT103B	Đèn tracklight nam châm	10W/ DC48V	600	Vàng 3000K	24°	45x100	40	450.000
NMGT104B				Trung tính 4000K				
NMGH083B	Đèn thả trần nam châm	8W/ DC48V	600	Vàng 3000K	60°	30x300 Dây dài 1m	40	590.000
NMGH084B				Trung tính 4000K				



[*] Lưu ý: Dimmer không tương thích với thiết kế dòng đèn

PHỤ KIỆN ĐÈN THANH RAY NAM CHÂM



Mã sản phẩm	Tên sản phẩm	Kích thước sản phẩm (mm)	Đóng gói	Giá bán/cái
NMG-PC150	Bộ nguồn 150W - Đầu vào AC110-220V Đầu ra DC 48V	277x26.5x28	1 cái/hộp, 50 cái/thùng	620.000
NMG-SR10	Thanh ray nam châm lắp nổi siêu mỏng	26x6x1000	25 cái/thùng	190.000
NMG-SR15		26x6x1500		280.000
NMG-SR20		26x6x2000		380.000
NMG-SRI	Khớp nối thẳng thanh ray lắp nổi	30x26x6.1	1 cái/hộp, 50 cái/thùng	50.000
NMG-SRL	Khớp nối góc thanh ray lắp nổi	55x55x6.1	1 cái/hộp, 50 cái/thùng	80.000
NMG-SRLW	Khớp nối góc trần và tường thanh ray lắp nổi	35x35x6.1	1 cái/hộp, 50 cái/thùng	100.000
NMG-RR10	Thanh ray nam châm lắp âm Khoét trần W35,4/H21,1mm	66.2x33.6x1000	5 cái/thùng	360.000
NMG-RR15		66.2x33.6x1500		540.000
NMG-RR20		66.2x33.6x2000		720.000
NMG-RRL	Khớp nối góc thanh ray lắp âm NMGxxxx	80x66.8x33.6	1 cái/hộp, 50 cái/thùng	170.000
NMG-RRLW	Khớp nối góc trần và tường thanh ray lắp âm NMGxxxx	80x66.8x33.6	1 cái/hộp, 50 cái/thùng	170.000
NMG1-RR10	Thanh ray nam châm lắp âm Khoét trần W35.4/H22mm	63x33.2x1000	5 cái/thùng	360.000
NMG1-RR15		63x33.2x1500		540.000
NMG1-RR20		63x33.2x2000		720.000
NMG1-RRL	Khớp nối góc thanh ray lắp âm NMG1xxxx	80x63x33.2	1 cái/hộp, 50 cái/thùng	170.000
NMG1-RRLW	Khớp nối góc trần và tường thanh ray lắp âm NMG1xxxx	80x63x33.2	1 cái/hộp, 50 cái/thùng	170.000
NMG-RRC	Nắp chụp nhựa thanh ray nam châm âm	29,4x6,6x1000 Dày: 1mm	15 cái/thùng	20.000
NMG-RII	Khớp nối trong thanh ray nam châm lắp âm	26x15x190	1 cái/hộp, 50 cái/thùng	100.000

*Giá bán đã bao gồm VAT

Hải Đăng
 Liên hệ tư vấn
 0798.966.958 | 0869.800.299
<https://thietbipanasonic.vn>

ProClub
 Ứng dụng tích điểm đổi quà cho Nhà bán lẻ & Thợ thầu
 *** Quét QR Code để tải ứng dụng

(* Lưu ý: Dimmer không tương thích với thiết kế dòng đèn

ĐÈN THẢ TRẦN - LINEAR



- * Chất liệu: Thân nhôm, chóa đèn nhựa
- * Sử dụng LED Osram
- * Chiều dài dây 1.2m
- * Kèm bộ phụ kiện lắp thả trần

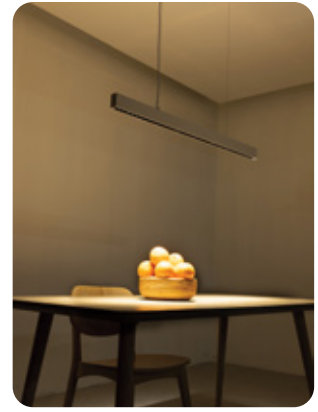

Mã sản phẩm	Mã sản phẩm		Công suất/ Điện thế sử dụng	Góc chiếu	Quang thông (lumen)	Màu ánh sáng	Kích thước sản phẩm (LxWxHmm)	Đóng gói (cái/thùng)	Giá bán/cái
	Trắng	Đen							
NLNF405W	NLNF405B	40W/ 220V	120°	3600	Trắng 5700K	1068x33x60	10	1.150.000	
	NLNF404W				NLNF404B				Trung tính 4000K
	NLNF403W				NLNF403B				Vàng 3000K
NLNG365W	NLNG365B	36W/ 220V	24°	2160	Trắng 5700K	1068x33x60	10	1.480.000	
	NLNG364W				NLNG364B				Trung tính 4000K
	NLNG363W				NLNG363B				Vàng 3000K

Phụ kiện dùng cho Đèn thả trần - Linear



NEW NLN-S
Phụ kiện lắp nổi đèn thả trần
Kích thước 90x34mm
Chiều dài dây 207mm

* Dự kiến có hàng T09/2025

47.000

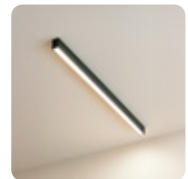

ĐÈN DOWNLIGHT TRỤ



- * Chất liệu: Thân đèn nhôm, chóa đèn nhựa
- * Sử dụng LED Bridgelux

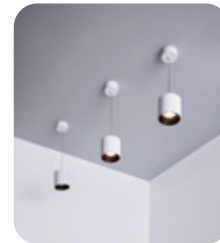

Mã sản phẩm	Mã sản phẩm		Công suất/ Điện thế sử dụng	Quang thông (lumen)	Loại LED	Màu ánh sáng	Góc chiếu	Kích thước sản phẩm (mm)	Đóng gói (cái/thùng)	Giá bán/cái	
	Trắng	Đen									
NSDLC105W	NSDLC105B	10W/220V	800	800	COB	Trắng 5000K	36°	Ø71/H75	30	420.000	
	NSDLC104W					NSDLC104B					Trung tính 4000K
	NSDLC103W					NSDLC103B					Vàng 3000K
NSDLC155W	NSDLC155B	15W/220V	1200	1200	COB	Trắng 5000K	36°	Ø91/H90	30	500.000	
	NSDLC154W					NSDLC154B					Trung tính 4000K
	NSDLC153W					NSDLC153B					Vàng 3000K
NSDL104W	NSDL104B	10W/220V	800	800	SMD	Trắng 5000K	110°	Ø71/H75	30	410.000	
	NSDL103W					NSDL103B					Trung tính 4000K
	NSDL105W					NSDL105B					Vàng 3000K
NSDL155W	NSDL155B	15W/220V	1200	1200	SMD	Trắng 5000K	110°	Ø91/H90	30	480.000	
	NSDL154W					NSDL154B					Trung tính 4000K
	NSDL153W					NSDL153B					Vàng 3000K

Phụ kiện dùng cho đèn LED Downlight Trụ



NSDL-CB
Để gắn thả trần đèn downlight trụ đen
Chất liệu hợp kim, chiều dài dây 1.5m, AC220-240V

140.000



NSDL-CW
Để gắn thả trần đèn downlight trụ trắng
Chất liệu hợp kim, chiều dài dây 1.5m, AC220-240V

140.000



ProClub

Ứng dụng tích điểm đổi quà cho Nhà bán lẻ & Thợ thầu
*** Quét QR Code để tải ứng dụng



Hải Đăng

Liên hệ tư vấn
0798.966.958 | 0869.800.299
https://thietbipanasonic.vn

*Giá bán đã bao gồm VAT

Cảnh báo: - Không bật dài LED sáng quá 5 phút khi còn quấn trong cuộn để tránh gây nhiệt độ cao ảnh hưởng đến độ bền của LED dây.
- Một bộ nguồn dùng tối đa được với 1 cuộn dài 50m, do dòng điện của LED dây có giới hạn, dù đối nguồn với công suất lớn hơn vẫn không dùng được.

(* Lưu ý: Dimmer không tương thích với thiết kế dòng đèn

ĐÈN LED DÂY NGOÀI TRỜI 60 CHIP LED



* Chất liệu: PVC Anti-UV, mặt sau phủ trắng, ánh sáng đẹp, tuổi thọ cao
* Kèm 1 bộ phụ kiện

Mã sản phẩm	Công suất/ Điện thế sử dụng	Quang thông (lm/m)	Màu ánh sáng	Số lượng LED/m	Kích thước sản phẩm (mm)	Trọng lượng (kg)	Đoạn cắt (m)	Đóng gói (cuộn/thùng)	Giá bán/cuộn
NST0604	4.5W/m 230V	180	Trung tính 4000K	60	10 x 7.3 Cuộn 50m	5	1	1	2.574.000
NST0606			Trắng 6500K						
NST060R			Đỏ						
NST060G			Xanh lục						
NST060B			Xanh dương						

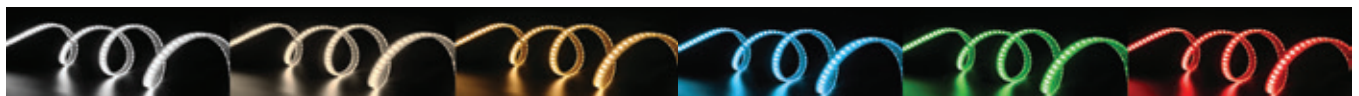

ĐÈN LED DÂY NGOÀI TRỜI 72 CHIP LED



* Chất liệu: PVC Anti-UV, mặt sau phủ trắng, ánh sáng đẹp, tuổi thọ cao
* Kèm 1 bộ phụ kiện

Mã sản phẩm	Công suất/ Điện thế sử dụng	Quang thông (lm/m)	Màu ánh sáng	Số lượng LED/m	Kích thước sản phẩm (mm)	Trọng lượng (kg)	Đoạn cắt (m)	Đóng gói (cuộn/thùng)	Giá bán/cuộn
NST0722	4.5W/m 230V	300	Vàng 2700K	72	10 x 7 Cuộn 50m	5.5	1	1	2.585.000
NST0724			Trung tính 4000K						
NST0726			Trắng 6500K						
NST072R			Đỏ						
NST072G			Xanh lục						
NST072B	Xanh dương								

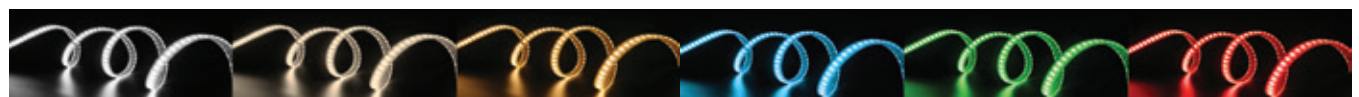

ĐÈN LED DÂY NGOÀI TRỜI 72 CHIP LED - ERIS SERIES



* Chất liệu: PVC Anti-UV, mặt sau trong
* Kèm 1 bộ phụ kiện



Mã sản phẩm	Công suất/ Điện thế sử dụng	Quang thông (lm/m)	Màu ánh sáng	Số lượng LED/m	Kích thước sản phẩm (mm)	Trọng lượng (kg)	Đoạn cắt (m)	Đóng gói (cuộn/thùng)	Giá bán/cuộn
NSTE0722	4.5W/m 230V	300	Vàng 2700K	72	10 x 7 Cuộn 50m	5.3	1	1	1.560.000
NSTE0724			Trung tính 4000K						
NSTE0726			Trắng 6500K						



Phụ kiện dùng cho LED dây ngoài trời 60 và 72 chip LED



NST60-PC
Driver nguồn - IP65(Max 50m/nguồn)
(Kèm 1 chân cắm và 1 nút bít)
Đóng gói: 1 bộ/bịch,
50 bộ/thùng **81.000**



NST60-MC
Khớp nối giữa - IP65
Đóng gói: 10 cái/bịch **14.500**



NST60-P
Chân cắm nối nguồn
Đóng gói: 20 cái/bịch **2.300**



NST60-C
Nẹp gắn tường
(Kèm 2 ốc vít)
Đóng gói: 20 cái/bịch **2.300**

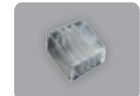

NST60-E
Nút bít - IP65
Đóng gói: 50 cái/bịch **2.300**

*Giá bán đã bao gồm VAT



Ứng dụng tích điểm đổi quà cho Nhà bán lẻ & Thợ thầu
*** Quét QR Code để tải ứng dụng



Cảnh báo: - Không bật dài LED sáng quá 5 phút khi còn quấn trong cuộn để tránh gây nhiệt độ cao ảnh hưởng đến độ bền của LED dây.
 - Một bộ nguồn dùng tối đa được với 1 cuộn dài 50m, do dòng điện của LED dây có giới hạn, dù đối nguồn với công suất lớn hơn vẫn không dùng được.

(* Lưu ý: Dimmer không tương thích với thiết kế dòng đèn



LED DÂY

ĐÈN LED DÂY NGOÀI TRỜI 120 CHIP LED - 1 DÂY LED



* Chất liệu: PVC Anti-UV, mặt sau phủ trắng, ánh sáng đẹp, 1 dây LED, tuổi thọ cao
 * Kèm 1 bộ phụ kiện



Mã sản phẩm	Công suất/ Điện thế sử dụng	Quang thông (lm/m)	Màu ánh sáng	Số lượng LED/m	Kích thước sản phẩm (mm)	Trọng lượng (kg)	Đoạn cắt (m)	Đóng gói (cuộn/thùng)	Giá bán/cuộn
NST12072	7W/m 230V	600	Vàng 2700K	120	14 x 7 Cuộn 50m	7.5	1	1	3.873.000
NST12074			Trung tính 4000K						
NST12076			Trắng 6500K						
NST1207R			Đỏ						
NST1207G			Xanh lục						
NST1207B			Xanh dương						

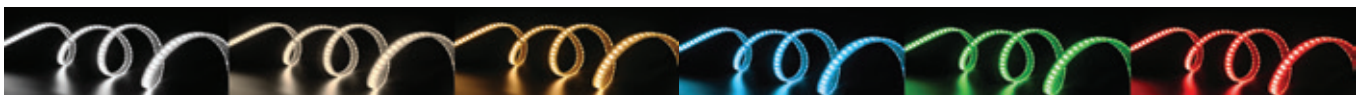

ĐÈN LED DÂY NGOÀI TRỜI 120 CHIP LED - ERIS SERIES



* Chất liệu: PVC Anti-UV, mặt sau trong
 * 2 dây LED
 * Kèm 1 bộ phụ kiện



Mã sản phẩm	Công suất/ Điện thế sử dụng	Quang thông (lm/m)	Màu ánh sáng	Số lượng LED/m	Kích thước sản phẩm (mm)	Trọng lượng (kg)	Đoạn cắt (m)	Đóng gói (cuộn/thùng)	Giá bán/cuộn
NSTE1202	7W/m 230V	600	Vàng 2700K	120	14 x 7 Cuộn 50m	7.5	1	1	2.320.000
NSTE1204			Trung tính 4000K						
NSTE1206			Trắng 6500K						



Phụ kiện dùng cho LED dây ngoài trời 120 chip LED - 1 dây LED và ERIS SERIES



NST1207-PC
 Driver nguồn - IP65(Max 50m/nguồn)
 (Kèm 1 chân cắm và 1 nút bít)
 Đóng gói: 1 bộ/bịch,
 50 bộ/thùng **98.000**



NST1207-MC
 Khớp nối giữa - IP65
 Đóng gói: 10 cái/bịch **14.500**



NST1207-P
 Chân cắm nối nguồn
 Đóng gói: 20 cái/bịch **2.300**



NST1207-C
 Nẹp gắn tường
 (Kèm 2 ốc vít)
 Đóng gói: 20 bộ/bịch **2.300**

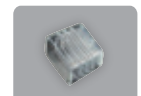

NST1207-E
 Nút bít - IP65
 Đóng gói: 50 cái/bịch **2.300**



Cảnh báo: - Không bật dải LED sáng quá 5 phút khi còn quấn trong cuộn để tránh gây nhiệt độ cao ảnh hưởng đến độ bền của LED dây.
- Một bộ nguồn dùng tối đa được với 1 cuộn dài 50m, do dòng điện của LED dây có giới hạn, dù đổi nguồn với công suất lớn hơn vẫn không dùng được.

(* Lưu ý: Dimmer không tương thích với thiết kế dòng đèn

ĐÈN LED DÂY NGOÀI TRỜI 120 CHIP LED - 2 DÂY LED



* Chất liệu: PVC Anti-UV, mặt sau phủ trắng, ánh sáng đẹp, 2 dây LED, tuổi thọ cao
* Kèm 1 bộ phụ kiện

Mã sản phẩm	Công suất/ Điện thế sử dụng	Quang thông (lm/m)	Màu ánh sáng	Số lượng LED/m	Kích thước sản phẩm (mm)	Trọng lượng (kg)	Đoạn cắt (m)	Đóng gói (cuộn/thùng)	Giá bán/cuộn
NST1202	8W/ 230V	600	Vàng 2700K	120	18 x 8 Cuộn 50m	9	1	1	4.260.000
NST1204			Trung tính 4000K						
NST1206			Trắng 6500K						
NST120R	9W/ 230V	600	Đỏ	120	18 x 8 Cuộn 50m	9	1	1	4.577.000
NST120G			Xanh lục						
NST120B			Xanh dương						

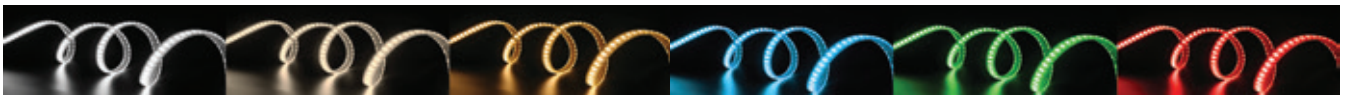

Phụ kiện dùng cho LED dây ngoài trời 120 chip LED - 2 dây LED



NST-PC

Driver nguồn - IP65(Max 50m/nguồn)
(Kèm 1 chân cắm và 1 nút bít)
Đóng gói: 1 bộ/bịch, 50 bộ/thùng

98.000



NST-MC

Khớp nối giữa - IP65
Đóng gói: 10 cái/bịch

14.500

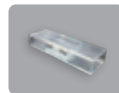

NST-P

Chân cắm nối nguồn
Đóng gói: 20 cái/bịch

2.300



NST-C

Nẹp gắn tường
(Kèm 2 ốc vít)
Đóng gói: 20 bộ/bịch

2.300



NST-E

Nút bít - IP65
Đóng gói: 50 cái/bịch

2.300



ĐÈN LED DÂY NGOÀI TRỜI - NEON



* Chất liệu: PVC Anti-UV

* Kèm 1 bộ phụ kiện

Mã sản phẩm	Công suất/ Điện thế sử dụng	Quang thông (lm/m)	Màu ánh sáng	Số lượng LED/m	Kích thước sản phẩm (mm)	Trọng lượng (kg)	Đoạn cắt (m)	Đóng gói (cuộn/thùng)	Giá bán/cuộn
NSTN1202	8W/230V	300	Vàng 2700K	120	15 x 14 Cuộn 50m	13.5	1	1	7.571.000
NSTN1204			Trung tính 4000K						
NSTN1206			Trắng 6500K						

Phụ kiện dùng cho LED dây ngoài trời 120 chip LED NEON

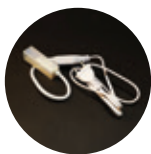

NSTN120-PC

Driver nguồn - IP65 (Max 50m/nguồn)
(Kèm 1 chân cắm và 1 nút bít)
Đóng gói : 1 bộ/bịch, 50 bộ/thùng

124.000



NSTN120-MC

Khớp nối giữa - IP65
Đóng gói: 10 cái/bịch

28.000

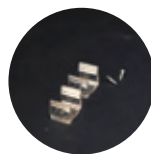

NSTN120-C

Nẹp gắn tường nhựa
(Kèm 2 ốc vít)
Đóng gói: 20 bộ/bịch

7.300

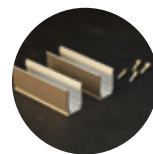

NSTN120-CA

Nẹp gắn tường nhôm
(Kèm 2 ốc vít)
Đóng gói: 20 bộ/bịch

14.500



NSTN120-E

Nút bít - IP65
Đóng gói: 50 cái/bịch

4.200

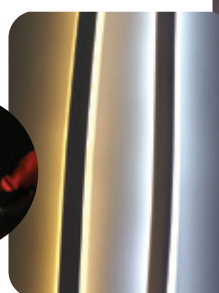

*Giá bán đã bao gồm VAT



Hải Đăng
Liên hệ tư vấn
0798.966.958 | 0869.800.299
https://thietbipanasonic.vn

ProClub
Ứng dụng tích điểm đổi quà cho Nhà bán lẻ & Thợ thầu
*** Quét QR Code để tải ứng dụng



Cảnh báo: - Không bật dài LED sáng quá 30 giây khi còn quấn trong cuộn để tránh gây nhiệt độ cao ảnh hưởng đến độ bền của LED dây
 - Khoảng cách từ nguồn đến điểm cuối của LED dây tối đa là 5m (không tính chiều dài dây điện), do dòng điện của LED dây có giới hạn, dù đổi nguồn với công suất lớn hơn vẫn không dùng được với chiều dài dây lớn hơn 5m

(* Lưu ý: Dimmer không tương thích với thiết kế dòng đèn

ĐÈN LED DÂY COB - 24V



* Dùng với bộ nguồn DC24V IP20 (trang kế tiếp) hoặc nguồn DC24V IP65
 * Mặt sau có lớp keo dán màu xanh
 * Cuộn LED dây không kèm nguồn

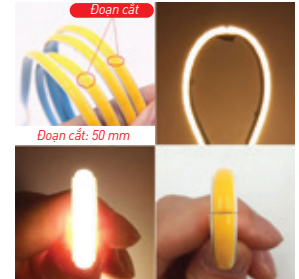
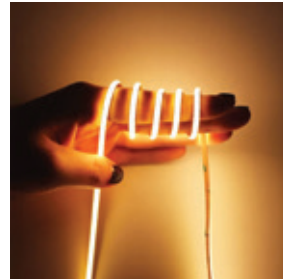

Mã sản phẩm	Loại	Công suất/ Điện thế sử dụng	Quang thông (lm/m)	Màu ánh sáng	Số lượng LED/m	Kích thước sản phẩm (mm)	Đoạn cắt (mm)	Đóng gói (cuộn/thùng)	Giá bán/cuộn
NSTC3202-20	IP20 Sử dụng trong nhà	10W/M DC24V	850	Vàng 2700K	320	8x2x5000 Cuộn 5m	50	40	360.000
NSTC3204-20				Trung tính 4000K					
NSTC3206-20				Trắng 6500K					
NSTC3202-65	IP65 Sử dụng ngoài trời	10W/M DC24V	850	Vàng 2700K	320	10x4x5000 Cuộn 5m	50	40	650.000
NSTC3204-65				Trung tính 4000K					
NSTC3206-65				Trắng 6500K					

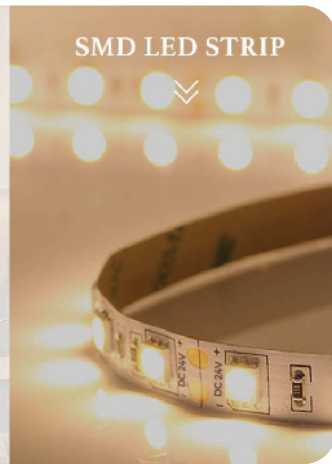

Phụ kiện khớp nối dùng cho LED dây COB

- NSTC320-MC20**
Khớp nối giữa dùng cho loại 320 LED/M COB IP20 **36.000**
- NSTC320-CW20**
Khớp nối dây nguồn (15cm)
Dùng cho loại 320 LED/M COB IP20 **43.000**
- NSTC320-MC65**
Khớp nối giữa dùng cho loại 320 LED/M COB IP65 **36.000**
- NSTC320-CW65**
Khớp nối dây nguồn (15cm)
Dùng cho loại 320 LED/M COB IP65 **58.000**
- NSTC320-E65**
Nút bít dùng cho loại 320LED/M COB IP65 **2.300**
- NSTC320-C**
Nẹp gắn tường dùng cho loại 320 LED/M COB IP20 & IP65 **2.300**

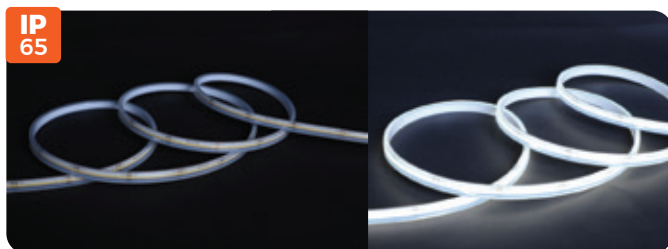
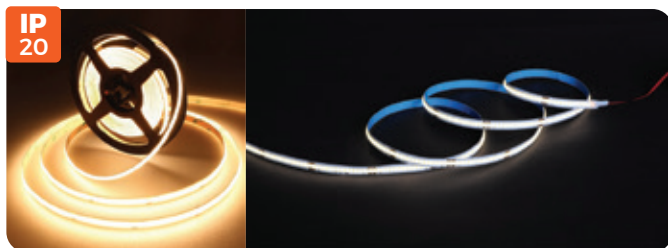

Bộ nguồn DC24V IP65 cho LED dây ngoài trời

- *Bộ nguồn DC24V IP20 cho LED dây trong nhà trang kế tiếp**
- NST-PS60-2465**
Công suất: 60W - IP65
Kích thước: 207x35x23mm
Điện thế: Input AC200-240V; Output: DC24V, 2.5A
Đóng gói: 25 cái/ thùng **750.000**
- NST-PS100-2465**
Công suất: 100W - IP65
Kích thước: 186x62x34mm
Điện thế: Input AC200-240V; Output: DC24V, 4A
Đóng gói: 25 cái/ thùng **845.000**
- NST-PS200-2465**
Công suất: 200W - IP65
Kích thước: 223x63x34mm
Điện thế: Input AC200-240V; Output: DC24V, 8.3A
Đóng gói: 25 cái/ thùng **1.210.000**

*Giá bán đã bao gồm VAT



Cảnh báo: - Không bật đèn LED sáng quá 30 giây khi còn quấn trong cuộn để tránh gây nhiệt độ cao ảnh hưởng đến độ bền của LED dây
 - Khoảng cách từ nguồn đến điểm cuối của LED dây tối đa là 5m (không tính chiều dài dây điện), do dòng điện của LED dây có giới hạn, dù đổi nguồn với công suất lớn hơn vẫn không dùng được với chiều dài dây lớn hơn 5m

[*] Lưu ý: Dimmer không tương thích với thiết kế dòng đèn

ĐÈN LED DÂY TRONG NHÀ 24V - IP20



* Chất liệu: nhựa dẻo FPCB uốn cong dễ dàng
 * Thích hợp sử dụng trang trí nội thất với thiết kế phức tạp như hắt trần, trang trí tủ, hộp đèn, bảng hiệu...
 * LED dây không được phủ silicon chống nước, vì vậy cần sử dụng ở môi trường khô thoáng tránh ẩm ướt để đảm bảo tuổi thọ đèn

Mã sản phẩm	Số LED/M	Công suất/ Điện thế sử dụng	Quang thông (lumen)	Màu ánh sáng	Kích thước sản phẩm (mm)	Đoạn cắt	Đóng gói (cuộn/thùng)	Giá bán/cuộn
NSTID0602	60 LED/M	4.5W/M DC24V	400Lm/M	Vàng 2700K	8 x 1.3 Cuộn 5M	6 chip LED	40	182.000
NSTID0604				Trung tính 4000K				
NSTID0606				Trắng 6000K				
Mã sản phẩm	Số LED/M	Công suất/ Điện thế sử dụng	Quang thông (lumen)	Màu ánh sáng	Kích thước sản phẩm (mm)	Đoạn cắt	Đóng gói (cuộn/thùng)	Giá bán/cuộn
NSTID1202	120 LED/M	9W/M DC24V	800Lm/M	Vàng 2700K	8 x 1.3 Cuộn 5M	6 chip LED	40	252.000
NSTID1204				Trung tính 4000K				
NSTID1206				Trắng 6000K				
Mã sản phẩm	Số LED/M	Công suất/ Điện thế sử dụng	Quang thông (lumen)	Màu ánh sáng	Kích thước sản phẩm (mm)	Đoạn cắt	Đóng gói (cuộn/thùng)	Giá bán/cuộn
NSTID1682	168 LED/M	12W/M DC24V	1200Lm/M	Vàng 2700K	10 x 1.3 Cuộn 5M	7 chip LED	40	420.000
NSTID1684				Trung tính 4000K				
NSTID1686				Trắng 6000K				

Bộ nguồn DC24V IP20 dùng cho LED dây trong nhà

Bộ nguồn trực tiếp



NST-AD30

Công suất: 30W
 Điện thế input: AC100 - 240V
 Điện thế output: DC24V
 Chiều dài dây: 1.1m, kèm 1 chui cái 15cm
 Đóng gói 40 cái/ thùng

194.000



NST-AD60

Công suất: 60W
 Điện thế input: AC100 - 240V
 Điện thế output: DC24V
 Chiều dài dây: 1.1m, kèm 1 chui cái 15cm
 Đóng gói 20 cái/ thùng

293.000

Bộ nguồn tổ ong



NST-PS60-24

Công suất: 60W
 Kích thước: 172x34x23mm
 Điện thế Input: AC200-240V; Output DC24V
 Đóng gói 25 cái/ thùng

199.000



NST-PS150-24

Công suất: 150W
 Kích thước: 195x49x29mm
 Điện thế Input: AC200-240V; Output DC24V
 Đóng gói 25 cái/ thùng

361.000



NST-PS250-24

Công suất: 250W
 Kích thước: 258x48x29mm
 Điện thế Input: AC200-240V; Output DC24V
 Đóng gói 25 cái/ thùng

504.000

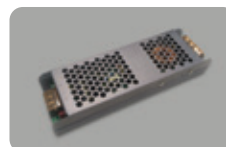

NST-PS360-24-2

Công suất: 360W
 Kích thước: 245x63x31mm
 Điện thế Input: AC200-240V; Output DC24V
 Giảm tiếng ồn
 Đóng gói 25 cái/ thùng

812.000

*Giá bán đã bao gồm VAT



Ứng dụng tích điểm đổi quà cho Nhà bán lẻ & Thợ thầu
 *** Quét QR Code để tải ứng dụng



(* Lưu ý: Dimmer không tương thích với thiết kế dòng đèn)

Nẹp nhôm dùng cho LED dây trong nhà



NST-AB1714

Kích thước: 2000x17x14.3mm
Dùng với LED dây có chiều rộng 12mm
Kèm 4 nút vít, 4 nẹp gắn tường, 4 ốc vít
Đóng gói: 50 cái/thùng



Lắp nổi

205.000

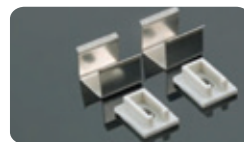

NST-AB1013

Kích thước: 2000x10x13mm
Dùng với LED dây có chiều rộng 8mm
Kèm 4 nút vít, 4 nẹp gắn tường, 4 ốc vít
Đóng gói: 70 cái/thùng



Lắp nổi

192.000

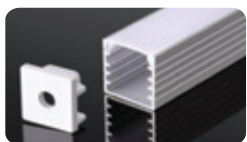

NST-AB1414

Kích thước: 2000x14.2x14.2mm
Dùng với LED dây có chiều rộng 12.5mm
Kèm 4 nút vít, 4 nẹp gắn tường, 4 ốc vít
Đóng gói: 50 cái/thùng



Lắp nổi

192.000

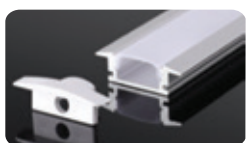

NST-AB2507

Kích thước: 2000x25x7mm
Kích thước lắp âm: 20x8mm
Dùng với LED dây có chiều rộng 12mm
Kèm 4 nút vít, 4 nẹp gắn tường, 4 ốc vít
Đóng gói: 50 cái/thùng



Lắp âm

213.000



NST-AB2414

Kích thước: 2000x24.5x14.2mm
Kích thước lắp âm: 20x15mm
Dùng với LED dây có chiều rộng 12mm
Kèm 4 nút vít, 4 nẹp gắn tường, 4 ốc vít
Đóng gói: 25 cái/thùng



Lắp âm

215.000



NST-AB1515

Kích thước: 2000x15.7x15.7mm
Dùng với LED dây có chiều rộng 10mm
Kèm 4 nút vít, 4 nẹp gắn tường, 4 ốc vít
Đóng gói: 50 cái/thùng



Lắp góc

161.000

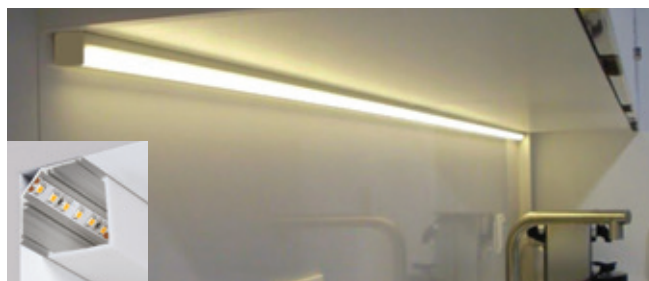

Phụ kiện khớp nối dùng cho LED trong nhà

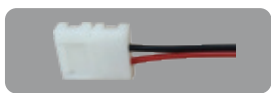

NSTID-CW08

Khớp nối dây nguồn (15cm)
dùng cho đèn LED dây dán 60LED/M
và 120LED/M

6.300



NSTID-CW101

Khớp nối dây nguồn (15cm), dùng cho đèn
LED dây dán 168LED/M

16.000



NSTID-MC08

Khớp nối giữa dùng cho đèn LED dây dán
60LED/M và 120LED/M

2.800



NSTID-MC101

Khớp nối giữa dùng cho đèn
LED dây dán 168LED/M

11.000



[*] Lưu ý: Dimmer không tương thích với thiết kế dòng đèn

NEW

ĐÈN LED DÂY ĐỔI MÀU



Điều khiển bằng remote, ứng dụng trên điện thoại qua app Mặt sau có lớp keo dán
Kèm phụ kiện: Adapter đổi nguồn, remote, bộ điều khiển, phụ kiện lắp đặt (kẹp dán, vít)
Ứng dụng đa dạng trang trí phòng ngủ, studio, gaming setup hoặc làm đèn nền TV...



Mã sản phẩm	Công suất/ Điện thế sử dụng	Màu ánh sáng	Tính năng	Số LED/m	Kích thước sản phẩm	Đóng gói (cuộn/thùng)	Giá bán/cuộn
NSTID0324C	07W; Output DC24V Input AC100V-240V	Đổi màu RGB	- RGBIC [RGB + IC Chip] cho phép hiển thị nhiều màu cùng lúc trên một dải LED - Tùy chỉnh từng phân đoạn đèn để phối màu cá nhân hóa không gian sống - Hiệu ứng ánh sáng động đa dạng: Chạy màu, sóng, cầu vồng, flash, lượn sóng, và nhiều kiểu khác tùy chỉnh theo phong cách của bạn - Chế độ cảm biến âm nhạc: Đèn nhấp nháy và đổi màu theo giai điệu nhạc - Tùy chỉnh lịch trình, hẹn giờ thông minh - Điều khiển bằng giọng nói (tương thích Google assistant, Amazon alexa)	30	10x3mm Cuộn 3M	20	550.000
NSTID1524C	19W; Output DC24V Input AC100V-240V		- Nhiều hiệu ứng cài sẵn, dễ dàng điều chỉnh độ sáng - Đồng bộ âm nhạc qua app: Đèn nhấp nháy theo giai điệu nhạc - Hẹn giờ thông minh - Điều khiển bằng giọng nói (tương thích Google assistant, Amazon alexa)	15	10x2mm Cuộn 15M	20	980.000



ĐÈN PHA - JANUS SERIES

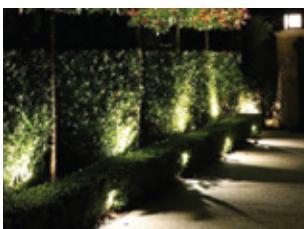

* Chất liệu thân đèn nhôm đúc nguyên khối, mặt kính cường lực IK06
* Đèn có kích thước gọn nhẹ, độ sáng cao, phù hợp chiếu sáng bằng hiệu, các khu vực ngoài trời cho các tòa nhà, đường hầm, sân vận động, sân vườn.
* PF>0.9 đối với đèn pha từ 50W trở lên



Mã sản phẩm	Công suất/ Điện thế sử dụng	Quang thông (lumen)	Màu ánh sáng	Kích thước sản phẩm Dài x Cao x Rộng (mm)	Trọng lượng (kg)	Đóng gói (cái/thùng)	Giá bán/cái
NLFM0106	10W/220V	700	Trắng 6500K	101 x 81 x 22	0.135	20	180.000
NLFM0103		700	Vàng 3000K				
NLFM0206	20W/220V	1,400	Trắng 6500K	125 x 101 x 24	0.2	20	265.000
NLFM0203		1,400	Vàng 3000K				
NLFM0306	30W/220V	2,100	Trắng 6500K	143 x 115 x 28	0.29	20	365.000
NLFM0303		2,100	Vàng 3000K				
NLFM0506	50W/220V	4,500	Trắng 6500K	163 x 133 x 29	0.43	20	585.000
NLFM0503		4,250	Vàng 3000K				
NLFM1006	100W/220V	9,000	Trắng 6500K	231 x 182 x 33	0.84	10	1.150.000
NLFM1003		8,500	Vàng 3000K				
NLFM1506	150W/220V	13,500	Trắng 6500K	270 x 221 x 36	1.26	10	1.490.000
NLFM1503		12,750	Vàng 3000K				
NLFM2006	200W/220V	18,000	Trắng 6500K	320 x 260 x 36	1.72	10	2.330.000
NLFM2003		17,000	Vàng 3000K				

*Giá bán đã bao gồm VAT

SCAN ME **Hải Đăng**
Liên hệ tư vấn
0798.966.958 | 0869.800.299
https://thietbipanasonic.vn

Ứng dụng tích điểm đổi quà cho Nhà bán lẻ & Thợ thầu
*** Quét QR Code để tải ứng dụng

ProClub



ĐÈN PHA - VENUS SERIES

(* Lưu ý: Dimmer không tương thích với thiết kế dòng đèn



* Chất liệu thân đèn nhôm đúc nguyên khối, mặt kính cường lực IK06
 * Đèn có kích thước gọn nhẹ, độ sáng cao phù hợp chiếu sáng bằng hiệu, các khu vực ngoài trời cho các tòa nhà, đường hầm, sân vận động, sân vườn
 * PF>0.9 đối với đèn pha từ 50W trở lên



Mã sản phẩm	Công suất/ Điện thế sử dụng	Quang thông (lumen)	Màu ánh sáng	Kích thước sản phẩm Dài x Cao x Rộng (mm)	Trọng lượng (kg)	Đóng gói (cái/thùng)	Giá bán/cái
NLFV0106	10W/220V	1,000	Trắng 6500K	94 x 117 x 35	0.304	30	250.000
NLFV0104		1,000	Trung tính 4000K				
NLFV0103		950	Vàng 3000K				
NLFV0206	20W/220V	2,000	Trắng 6500K	94 x 117 x 35	0.304	30	340.000
NLFV0204		2,000	Trung tính 4000K				
NLFV0203		1,900	Vàng 3000K				
NLFV0306	30W/220V	3,000	Trắng 6500K	107 x 141 x 38	0.423	30	425.000
NLFV0304		3,000	Trung tính 4000K				
NLFV0303		2,850	Vàng 3000K				
NLFV0506	50W/220V	5,000	Trắng 6500K	135 x 175 x 42	0.664	20	655.000
NLFV0504		5,000	Trung tính 4000K				
NLFV0503		4,750	Vàng 3000K				
NLFV1006	100W/220V	12,000	Trắng 6500K	195 x 255 x 40	1.467	8	1.600.000
NLFV1003		11,400	Vàng 3000K				
NLFV1506	150W/220V	18,000	Trắng 6500K	240 x 300 x 42	2.259	6	2.050.000
NLFV1503		17,100	Vàng 3000K				
NLFV2006	200W/220V	24,000	Trắng 6500K	285 x 345 x 46	3.241	4	3.250.000
NLFV2003		22,800	Vàng 3000K				

ĐÈN PHA - HIGH SERIES

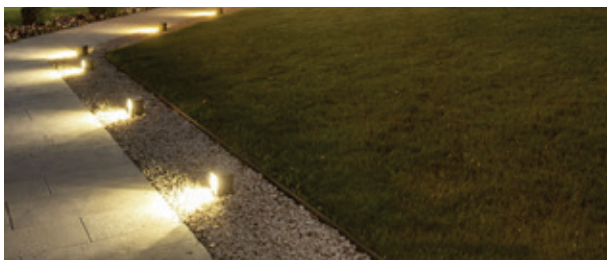

* Chất liệu thân đèn nhôm đúc nguyên khối, mặt kính cường lực IK08
 * Thiết kế mặt kính thủy tinh truyền thống, kích thước lớn tản nhiệt tốt, tuổi thọ cao, phù hợp chiếu sáng bằng hiệu, các khu vực ngoài trời không gian rộng cho các tòa nhà, đường hầm, sân vận động, sân vườn..
 * PF>0.9 đối với đèn pha từ 50W trở lên



Mã sản phẩm	Công suất/ Điện thế sử dụng	Quang thông (lumen)	Màu ánh sáng	Kích thước sản phẩm Dài x Cao x Rộng (mm)	Trọng lượng (kg)	Đóng gói (cái/thùng)	Giá bán/cái
NLFH0106	10W/220V	1,000	Trắng 6500K	130 x 110 x 41	0.38	20	300.000
NLFH0103		950	Vàng 3000K				
NLFH0206	20W/220V	2,000	Trắng 6500K	181 x 158 x 50	0.67	20	415.000
NLFH0203		1,900	Vàng 3000K				
NLFH0306		3,000	Trắng 6500K				
NLFH0303	30W/220V	2,850	Vàng 3000K	196 x 172 x 52	0.79	20	495.000
NLFH0506		5,000	Trắng 6500K				
NLFH0503	50W/220V	4,750	Vàng 3000K	240 x 210 x 60	1.13	10	720.000
NLFH0706	70W/220V	7,000	Trắng 6500K	255 x 285 x 60	1.74	5	1.245.000
NLFH1006	100W/220V	11,000	Trắng 6500K	310 x 345 x 80	3.5	1	2.100.000
NLFH1506	150W/220V	16,500	Trắng 6500K	350 x 380 x 97	5	1	2.730.000
NLFH2006	200W/220V	22,000	Trắng 6500K	430 x 480 x 105	9.8	1	4.350.000



ProClub

Ứng dụng tích điểm đổi quà cho Nhà bán lẻ & Thợ thầu
 *** Quét QR Code để tải ứng dụng



Hải Đăng

Liên hệ tư vấn
 0798.966.958 | 0869.800.299
<https://thietbipanasonic.vn>

*Giá bán đã bao gồm VAT

(* Lưu ý: Dimmer không tương thích với thiết kế dòng đèn

ĐÈN PHA



* Chất liệu: thân đèn kim loại, chóa đèn nhựa PC chịu lực cao
 * Được lựa chọn là thiết bị chiếu sáng hắt tường ngoài trời cho các tòa nhà, biệt thự, đường hầm, sân vận động, chiếu sáng sân vườn, đèn pha biển quảng cáo... tạo màu ánh sáng tốt và tạo điểm nhấn cho các công trình công cộng.
 * PF>0.9 đối với đèn pha từ 50W trở lên



Mã sản phẩm	Công suất/Điện thế sử dụng	Quang thông (lumen)	Màu ánh sáng	Kích thước sản phẩm Dài x Cao x Rộng (mm)	Trọng lượng	Tuổi thọ (giờ)	Đóng gói (cái/thùng)	Giá bán/cái
NLF1106	10W/220V	800	Trắng 6000K	117 x 27 x 138	0.29 kg	25.000	12	209.000
NLF1104		800	Trung tính 4000K					
NLF1206	20W/220V	1600	Trắng 6000K	134 x 27 x 159	0.37kg	25.000	12	285.000
NLF1204		1600	Trung tính 4000K					
NLF1203		1520	Vàng 3000K					
NLF1306	30W/220V	2400	Trắng 6000K	167 x 36 x 220	0.65 kg	25.000	12	418.000
NLF1304		2400	Trung tính 4000K					
NLF1303	50W/220V	2280	Vàng 3000K	222 x 38 x 301	1.1 kg	25.000	6	637.000
NLF1504		4000	Trung tính 4000K					
NLF1503		3800	Vàng 3000K					
NLF1004	100W/220V	8500	Trung tính 4000K	220 x 68 x 282	1.65 kg	30.000	6	1.416.000
NLF1003		8057	Vàng 3000K					

ĐÈN PHA SOLAR SUNNY SERIES - ĐÈN PHA NĂNG LƯỢNG MẶT TRỜI



- Thời gian chiếu sáng:
 + 12 giờ (auto)
 + 5-6h ở chế độ full sáng
 - Thời gian sạc đầy pin: 6-8 giờ

Chất liệu đèn LED: thân nhôm đúc, mặt kính cường lực

Nguyên lý hoạt động cơ bản:

- Năng lượng ánh sáng mặt trời được chuyển thành điện năng thông qua tấm solar để sạc cho bộ pin LiFePO4 tích hợp bên trong bộ đèn vào ban ngày.
- Khi đèn hoạt động bộ pin LiFePO4 cung cấp điện năng cho bộ đèn sáng duy trì tới 12H (AUTO MODE) trước khi cạn hết điện.
- Quá trình 1 và 2 được lặp lại.

THÔNG SỐ ĐÈN PHA						THÔNG SỐ TẮM PIN NĂNG LƯỢNG MẶT TRỜI			THÔNG SỐ PIN LƯU ĐIỆN		ĐÓNG GÓI	GIÁ BÁN/ BỘ
Mã sản phẩm	Công suất LED	Tính năng điều khiển bằng Remote	Màu ánh sáng	Quang thông (lumen)	Kích thước đèn Dài x Cao x Rộng (mm)	Công nghệ	Công suất (W)	Kích thước sản phẩm (mm)	Công nghệ	Dung lượng (Ah)	(bộ/thùng)	(đèn pha + tấm solar)
NLFSS1006	100W	1.ON/OFF 2.DIMMING 3.TIMER 4.AUTO	Trắng 5700K	1000	220 x 232 x 60.4	Poly Crystalline	7	190 x 240 x 17	LiFePO4	6	3	1.700.000
NLFSS2006	200W			2000	220 x 232 x 60.4		13	240 x 350 x 17		12	3	2.450.000
NLFSS3006	300W			3000	320 x 340 x 63.5		20	350 x 350 x 17		18	2	3.600.000
NLFSS4006	400W			4800	320 x 340 x 63.5		32	350 x 500 x 17		36	2	4.350.000

NEW

THÔNG SỐ ĐÈN PHA						THÔNG SỐ TẮM PIN NĂNG LƯỢNG MẶT TRỜI			THÔNG SỐ PIN LƯU ĐIỆN		ĐÓNG GÓI	GIÁ BÁN/ BỘ
Mã sản phẩm	Công suất LED	Tính năng điều khiển bằng Remote	Màu ánh sáng	Quang thông (lumen)	Kích thước đèn Dài x Cao x Rộng (mm)	Công nghệ	Công suất (W)	Kích thước sản phẩm (mm)	Công nghệ	Dung lượng (Ah)	(bộ/thùng)	(đèn pha + tấm solar)
NLFSS10061	100W	1.ON/OFF 2.DIMMING 3.TIMER 4.AUTO	Trắng 6500K	1000	220 x 232 x 60.4	Poly Crystalline	5V/ 15 W	350 x 350 x 15	LiFePO4	12	3	2.100.000
NLFSS20061	200W			2000	220 x 232 x 60.4		5V/ 25 W	500 x 350 x 15		24	3	3.060.000
NLFSS30061	300W			3000	320 x 340 x 63.5		5V/ 35 W	500 x 500 x 15		30	2	4.430.000
NLFSS40061	400W			4000	320 x 340 x 63.5		5V/ 45 W	445 x 670 x 15		42	2	5.380.000

*Giá bán đã bao gồm VAT



Hải Đăng
 Liên hệ tư vấn
 0798.966.958 | 0869.800.299
<https://thietbipanasonic.vn>

Ứng dụng tích điểm đổi quà cho Nhà bán lẻ & Thợ thầu
 *** Quét QR Code để tải ứng dụng

ProClub



ĐÈN PHA SOLAR - ĐÈN PHA NĂNG LƯỢNG MẶT TRỜI

(Lưu ý: Dimmer không tương thích với thiết kế dòng đèn*



Thời gian chiếu sáng ở chế độ Auto 12h

Độ bền cao

Chip Led Epistar thế hệ mới tuổi thọ lên đến 30.000 h

Đạt tiêu chuẩn chống nước, chống bụi IP67

Đễ dàng điều khiển từ xa thông qua remote

ĐỘ BỀN CAO - 30.000 H



*** Nguyên lý hoạt động:**

- Sử dụng tấm năng lượng mặt trời solar để tạo ra điện năng
- Điện năng tạo ra từ tấm solar được sạc cho pin gắn tích hợp bên trong đèn pha LED
- Điện năng tích trữ bên trong pin cung cấp cho đèn nên hoạt động của đèn ổn định trong thời gian pin dự trữ còn đủ dù thời tiết không đủ nắng.

- * Chất liệu đèn: thân kim loại đúc, mặt kính cường lực
- * Chất liệu solar: Polycrystal
- * Thời gian chiếu sáng khi đầy pin ở chế độ Auto: 12 giờ
- * Thời gian sạc: 8-10 tiếng

Các chức năng điều khiển bằng remote



THÔNG SỐ ĐÈN PHA								THÔNG SỐ TẤM PIN NĂNG LƯỢNG MẶT TRỜI				GIÁ BÁN/ BỘ
Mã sản phẩm	Công suất LED	Loại chip LED	Màu ánh sáng	Quang thông (lumen)	Kích thước đèn (Dài x Cao x Rộng) (mm)	Công suất pin dự trữ	Đóng gói (cái/thùng)	Mã tấm solar	Công suất tấm solar	Kích thước solar (Dài x Cao x Rộng) (mm)	Đóng gói (cái/thùng)	(đèn pha + tấm solar)
NLFS040610L	40W	Epistar	Trắng 6500K	600	213 x 70 x 190	3.2V 10Ah	10	NLFS040610S	6V10WP	230 x 350 x 17	10	1.200.000
NLFS060615L	60W			960	237 x 77 x 211	3.2V 15Ah	10	NLFS060615S	6V15WP	350 x 350 x 17	10	1.500.000
NLFS100625L	100W			1100	285 x 91 x 249	3.2V 20Ah	5	NLFS100625S	6V25WP	530 x 350 x 17	5	1.990.000
NLFS200635L	200W			1700	351 x 91 x 285	3.2V 30Ah	5	NLFS200635S	6V35WP	680 x 350 x 17	5	2.400.000
NLFS300650L	300W			3000	435 x 95 x 370	3.2V 40Ah	4	NLFS300650S	6V50WP	670 x 535 x 30	4	4.250.000

ĐÈN SOLAR SÂN VƯỜN - ĐÈN NĂNG LƯỢNG MẶT TRỜI SÂN VƯỜN

IP 65

NTZ10200 - Ánh sáng vàng 3000K - Ánh sáng trắng 6500K

- Công suất đèn: 3W
- Chất liệu: Nhựa ABS + PMMA - Quang thông: 135lm
- Màu ánh sáng: 2 chế độ màu ánh sáng tự điều chỉnh - vàng 3000K & trắng 6500K
- Kích thước đèn: 200x200x197mm
- Kích thước tấm solar: 160x160±1x2±0.5mm
- Dung lượng tấm solar: 18650 Ternary lithium 3600mAh 5V 4.5W
- Thời gian hoạt động: 10-12H
- Đèn sáng bởi LED và gắn được bóng E27 (max 15W, AC220-240V), giá không kèm bóng - Kèm 4 bộ ốc vít
- Đóng gói: 6 cái/thùng

615.000



IP 65

NTZ06200 - Ánh sáng vàng 3000K - Ánh sáng trắng 6500K

- Công suất đèn: 1.5W
- Chất liệu: Nhựa ABS + PC, chống trầy - Quang thông: Trắng 6500K 144lm/Vàng 3000K 138lm
- Màu ánh sáng: 2 chế độ màu ánh sáng tự điều chỉnh - vàng 3000K & trắng 6500K
- Kích thước đèn: 200x200x270mm
- Kích thước tấm solar: Ø134±1xT2±0.5mm
- Dung lượng tấm solar: 18650 Ternary lithium 1800mAh 5V 1.5W
- Thời gian hoạt động: 10-12H
- Đèn sáng bởi LED và gắn được bóng E27 (max 15W, AC220-240V), giá không kèm bóng - Kèm 2 bộ ốc vít
- Đóng gói: 6 cái/thùng

600.000

IP 65

NTZ06250 - Ánh sáng vàng 3000K - Ánh sáng trắng 6500K

- Công suất đèn: 1.5W
- Chất liệu: Nhựa ABS + PC, chống trầy
- Quang thông: Trắng 6500K 144lm/Vàng 3000K 138lm
- Màu ánh sáng: 2 chế độ màu ánh sáng tự điều chỉnh - vàng 3000K & trắng 6500K
- Kích thước đèn: 250x250x320mm
- Kích thước tấm solar: Ø134±1xT2±0.5mm
- Dung lượng tấm solar: 18650 Ternary lithium 1800mAh 5V 1.5W
- Thời gian hoạt động: 10-12H
- Đèn sáng bởi LED và gắn được bóng E27 (max 15W, AC220-240V), giá không kèm bóng - Kèm 2 bộ ốc vít
- Đóng gói: 4 cái/thùng

690.000

IP 65

NTZ08200 - Ánh sáng vàng 3000K - Ánh sáng trắng 6500K

- Công suất đèn: 1.5W
- Chất liệu: Nhựa ABS + PC
- Quang thông: Trắng 6500K 144lm/Vàng 3000K 138lm
- Màu ánh sáng: 2 chế độ màu ánh sáng tự điều chỉnh - vàng 3000K & trắng 6500K
- Kích thước đèn: 200x200x270mm
- Kích thước tấm solar: Ø134±1xT2±0.5mm
- Dung lượng tấm solar: 18650 Ternary lithium 1800mAh 5V 1.5W
- Thời gian hoạt động: 10-12H
- Đèn sáng bởi LED và gắn được bóng E27 (max 15W, AC220-240V), giá không kèm bóng - Kèm 2 bộ ốc vít
- Đóng gói: 6 cái/thùng

580.000

IP 65

NTZ08250 - Ánh sáng vàng 3000K - Ánh sáng trắng 6500K

- Công suất đèn: 1.5W
- Chất liệu: Nhựa ABS + PC
- Quang thông: Trắng 6500K 144lm/Vàng 3000K 138lm
- Màu ánh sáng: 2 chế độ màu ánh sáng tự điều chỉnh - vàng 3000K & trắng 6500K
- Kích thước đèn: 250x250x320mm
- Kích thước tấm solar: Ø134±1xT2±0.5mm
- Dung lượng tấm solar: 18650 Ternary lithium 1800mAh 5V 1.5W
- Thời gian hoạt động: 10-12H
- Đèn sáng bởi LED và gắn được bóng E27 (max 15W, AC220-240V), giá không kèm bóng - Kèm 2 bộ ốc vít
- Đóng gói: 4 cái/thùng

665.000



(* Lưu ý: Dimmer không tương thích với thiết kế dòng đèn

ĐÈN NGOÀI TRỜI - Stella Series - Tuổi thọ 30,000 giờ

IP 65 **NBLS015** - Ánh sáng vàng 3000K

- Công suất: 4W/AC85-265V
- Kích thước: 120x80x35mm
- Quang thông: 260lm - CRI: Ra80 - PF: 0.5
- Led: Bridgelux 3030
- Chất liệu: Thân đèn nhôm đen
- Góc chiếu: 60°
- Đóng gói: 40 cái/thùng

190.000

IP 65 **NBS016** - Ánh sáng vàng 3000K

- Công suất: 6W/AC85-265V
- Kích thước: 175x80x40mm
- Quang thông: 420lm - CRI: Ra80 - PF: 0.5
- Led: Bridgelux 3030
- Chất liệu: Thân đèn nhôm đen
- Góc chiếu: 60°
- Đóng gói: 40 cái/thùng

200.000

IP 65 **NBLS031** - Ánh sáng vàng 3000K

- Công suất: 8W/AC85-265V
- Kích thước: 220x80x45mm
- Quang thông: 600lm - CRI: Ra80 - PF: 0.5
- Led: Bridgelux 3030
- Chất liệu: Thân đèn nhôm đen
- Góc chiếu: 60°
- Đóng gói: 40 cái/thùng

260.000

IP 65 **NBLS135Q** - Ánh sáng vàng 3000K

- Công suất: 6W/AC85-265V
- Kích thước: 100x100x100mm
- Quang thông: Tùy thuộc vào điều chỉnh hướng sáng
- CRI: Ra80 - PF: 0.5
- Led: Bridgelux 3030
- Chất liệu: Thân đèn nhôm đen
- Góc chiếu: 60°
- Đóng gói: 40 cái/thùng

310.000

IP 65 **NBLS22411** - Ánh sáng vàng 3000K

- Công suất: 5W/AC85-265V
- Kích thước: 90x160mm
- Quang thông: 350lm - CRI: Ra80 - PF: 0.5
- Led: Bridgelux COB
- Chất liệu: Thân đèn nhôm đen - Góc chiếu: 60°
- Đóng gói: 20 cái/thùng

520.000

IP 65 **NBLS22412** - Ánh sáng vàng 3000K

- Công suất: 2x5W/AC85-265V
- Kích thước: 90x260mm
- Quang thông: 700lm - CRI: Ra80 - PF: 0.5
- Led: Bridgelux COB
- Chất liệu: Thân đèn nhôm đen - Góc chiếu: 60°
- Đóng gói: 20 cái/thùng

670.000

IP 65 **NBLS213** - Ánh sáng vàng 3000K

- Công suất: 12W/AC85-265V
- Kích thước: 125x125x260mm
- Quang thông: 564lm - CRI: Ra80 - PF: 0.5
- Led: Sanan SMD
- Chất liệu: Thân đèn nhôm đen - Góc chiếu: 60°
- Đóng gói: 20 cái/thùng

660.000

IP 65 **NBLS252** - Ánh sáng vàng 3000K

- Công suất: 2W/AC85-265V
- Kích thước: 66x66x55mm
- Quang thông: 130lm - CRI: Ra80 - PF: 0.5
- Led: Bridgelux 3030
- Chất liệu: Thân đèn nhôm đen
- Góc chiếu: 60°
- Đóng gói: 40 cái/thùng

240.000

IP 65 **NBLS254** - Ánh sáng vàng 3000K

- Công suất: 4W/AC85-265V
- Kích thước: 66x66x55mm
- Quang thông: 300lm - CRI: Ra80 - PF: 0.5
- Led: Bridgelux 3030
- Chất liệu: Thân đèn nhôm
- Góc chiếu: 60°
- Đóng gói: 40 cái/thùng

270.000



IP 65 **NBLS04** - Ánh sáng vàng 3000K

- Công suất: 3W/AC85-265V
- Kích thước: 80x75x63mm
- Quang thông: 225lm - CRI: Ra80 - PF: 0.5
- Led: Bridgelux 3030
- Chất liệu: Thân đèn nhôm đen
- Góc chiếu: 60°
- Đóng gói: 40 cái/thùng

180.000

IP 65 **NBLS05** - Ánh sáng vàng 3000K

- Công suất: 6W/AC85-265V
- Kích thước: 140x76x63mm
- Quang thông: 510lm - CRI: Ra80 - PF: 0.5
- Led: Bridgelux 3030
- Chất liệu: Thân đèn nhôm đen - Góc chiếu: 60°
- Đóng gói: 40 cái/thùng

220.000

IP 65 **NBLS8004** - Ánh sáng vàng 3000K

- Công suất: 6W/AC85-265V
- Kích thước: 150x65x70mm
- Quang thông: 360lm - CRI: Ra80 - PF: 0.5
- Led: Bridgelux COB
- Chất liệu: Thân đèn nhôm đen - Góc chiếu: 60°
- Đóng gói: 40 cái/thùng

340.000

IP 65 **NBLS8003** - Ánh sáng vàng 3000K

- Công suất: 6W/AC85-265V
- Kích thước: 150x65x70mm
- Quang thông: 348lm - CRI: Ra80 - PF: 0.5
- Led: Bridgelux COB
- Chất liệu: Thân đèn nhôm đen - Góc chiếu: 60°
- Đóng gói: 40 cái/thùng

360.000



*Giá bán đã bao gồm VAT

Hải Đăng
Liên hệ tư vấn
0798.966.958 | 0869.800.299
https://thietbipanasonic.vn

Ứng dụng tích điểm đổi quà cho Nhà bán lẻ & Thợ thầu
*** Quét QR Code để tải ứng dụng



ĐÈN LỐI ĐI - Stella Series

(* Lưu ý: Dimmer không tương thích với thiết kế dòng đèn



Ánh sáng vàng 3000K

*Chất liệu: Thân nhôm, chóa đèn nhựa
*Đèn lối đi cảm biến có khoảng cách hoạt động từ 1-3m, góc 120 độ, thời gian hoạt động 30-45 giây sau khi kết thúc chuyển động

LẮP NỔI



LẮP ÂM



Mã sản phẩm		Loại	Công suất/ Điện thế sử dụng	Góc chiếu	CHIP LED	Quang thông (lumen)	Kích thước sản phẩm (mm)	Đóng gói (cái/thùng)	Giá bán/ cái
Trắng	Đen								
NSLM901W	NSLM901B	Lắp nổi	03W/ 220V	90°	CREE XPE	33-50lm	L88xH88 xW25mm	40	510.000
NSLM901WS	NSLM901BS	Lắp nổi, cảm biến					660.000		
NSLX901W	NSLX901B	Lắp âm					460.000		
NSLX901WS	NSLX901BS	Lắp âm, cảm biến					590.000		

ĐÈN DOWNLIGHT TRỤ



* Chất liệu: Nhôm
* Sử dụng Triac Dimmer



Mã sản phẩm	Công suất/ Điện thế sử dụng	Màu ánh sáng	Màu thân đèn/ Chóa phản quang	Quang thông (lumen)	Kích thước sản phẩm (mm)	Đóng gói (cái/thùng)	Giá bán/ cái
NSDL12W309040W54	12W/ 220V	Vàng 3000K	Trắng/ Trắng	960	Ø75*H100	50	1.009.000
NSDL12W409040W54		Trung tính 4000K	Trắng/ Trắng	960			1.009.000
NSDL12W309040B54		Vàng 3000K	Đen/ Đen	960			1.009.000
NSDL12W409040B54		Trung tính 4000K	Đen/ Đen	960			1.009.000

ĐÈN TRẦN - Tuổi thọ 20,000 giờ

IP 54



NCL1333 - Ánh sáng vàng 3000K
NCL1331-6/ NCL1333-6 - Ánh sáng trắng 6000K
- Công suất: 15W/AC220-240V
- Kích thước: Ø280mm/H63mm
- Trọng lượng: 0.9kg
- Quang thông: 1057lm - CRI: Ra84 - PF: 0.93
- Chất liệu: Nhôm đúc màu xám, nắp chụp nhựa trắng sữa
- Góc chiếu: 116°

1.903.000

IP 54



NSDL7205W - Màu trắng
NSDL7205B - Màu xám đậm
- Sử dụng bóng E27
(H_{max} < 116mm)/AC110-240V
- Kích thước: Ø108mm/H155mm - Trọng lượng: 0.8kg
- Chất liệu: Nhôm đúc, chóa đèn nhựa trong
- Không bao gồm bóng

793.000

IP 65



NDL1833-73 - Ánh sáng vàng 3000K
NDL1833-76 - Ánh sáng trắng 6000K
- Công suất: 7W/AC220V
- Kích thước: Ø110/ H60 mm - Khoét trần: Ø 90mm
- Quang thông: 470lm - CRI: Ra80
- Chất liệu: thân đèn nhôm đúc màu trắng, chóa đèn thủy tinh trong
- Góc chiếu: 36°

981.000

IP 54

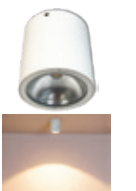

NSDL2236-73 - Ánh sáng vàng 3000K
NSDL2236-76 - Ánh sáng trắng 6000K
- Công suất: 7W/AC220-240V
- Kích thước: Ø90mm/H95mm - Trọng lượng: 0.8kg
- Quang thông: 581lm - CRI: Ra82 - PF: 0.53
- Chất liệu: Nhôm đúc màu trắng, chóa đèn thủy tinh trong
- Góc chiếu: 17°

1.371.000

IP 65



NDL1831-103 - Ánh sáng vàng 3000K
NDL1831-106 - Ánh sáng trắng 6000K
- Công suất: 10W/AC220V
- Kích thước: Ø115/H75mm - Khoét trần: Ø 105mm
- Quang thông: 709lm - CRI: Ra83
- Chất liệu: thân đèn nhôm đúc màu trắng, chóa đèn thủy tinh trong
- Góc chiếu: 39°
- Điều chỉnh góc chiếu 20°

1.212.000

IP 54



NSDL2236-203 - Ánh sáng vàng 3000K
NSDL2236-206 - Ánh sáng trắng 6000K
- Công suất: 20W/AC220-240V-50Hz
- Kích thước: Ø95mm/H105mm - Trọng lượng: 1.0kg
- Quang thông: 1616lm - CRI: Ra83 - PF: 0.53
- Chất liệu: Nhôm đúc, màu trắng chụp đèn thủy tinh trong
- Góc chiếu: 34°

1.790.000



ProClub

Ứng dụng tích điểm đổi quà cho Nhà bán lẻ & Thợ thầu
*** Quét QR Code để tải ứng dụng



Hải Đăng

Liên hệ tư vấn
0798.966.958 | 0869.800.299
https://thietbipanasonic.vn

*Giá bán đã bao gồm VAT

(* Lưu ý: Dimmer không tương thích với thiết kế đèn đèn

ĐÈN GẮN TƯỜNG - Tuổi thọ 20,000 giờ

IP 65

Đèn gắn tường ngoài trời LED
NBL1291A - Ánh sáng vàng 3000K
 - Công suất: 20W/AC220-240V-50Hz
 - Kích thước: L500 x W60 x H60mm - Trọng lượng: 3.1kg
 - Quang thông: 1818lm - CRI: Ra84
 - PF: 0.92
 - Chất liệu: Nhôm đúc màu trắng, chóa đèn thủy tinh trong
 - Góc chiếu: 107°

2.564.000

IP 65

Đèn tường LED vàng màu gỗ
NBL1291AWD - Ánh sáng vàng 3000K
 - Công suất: 20W/ 220V - 240V, 50-60Hz
 - Kích thước: 500x65x60mm
 - Chip LED: Philips2835
 - Quang thông: 1742lm - CRI: 84 - PF: 0.92
 - Chất liệu: Thân đèn nhôm màu xám đen và màu gỗ, chóa đèn thủy tinh
 - Góc chiếu: 107°

3.320.000

IP 54

Đèn gắn tường ngoài trời LED
NBL2891 - Màu xám bạc, ánh sáng vàng 3000K
NBL2891-6 - Màu xám bạc, ánh sáng trắng 6000K
NBL2891B - Màu xám đậm, ánh sáng vàng 3000K
 - Công suất 7W/AC200-240V
 - Kích thước: L82xW58xH82mm - Trọng lượng: 0.4kg
 - Quang thông: 218lm - CRI: Ra85 - PF: 0.9
 - Chất liệu: Nhôm đúc, chóa đèn nhựa trong
 - Góc chiếu: 96°

930.000

IP 54

Đèn gắn tường ngoài trời LED
NBL2541 - Màu xám nhạt, ánh sáng vàng 3000K
NBL2541-6 - Màu xám nhạt, ánh sáng trắng 6000K
NBL2541B - Màu xám đậm, ánh sáng vàng 3000K
 - Công suất: 14W (2x7W)/AC200-240V-50Hz
 - Kích thước: L108xW111xH115mm - Trọng lượng: 1.7kg
 - Quang thông: 841lm - CRI: Ra83 - PF: 0.90
 - Chất liệu: Nhôm đúc, chóa đèn thủy tinh trong
 - Góc chiếu: 21°

1.860.000

IP 54

Đèn gắn tường ngoài trời LED
NBL2553 - Màu trắng, ánh sáng vàng 3000K
NBL2553-6 - Màu trắng, ánh sáng trắng 6000K
NBL2553S - Màu xám bạc, ánh sáng vàng 3000K
 - Công suất: 9W/AC200-240V
 - Kích thước: L109xW63xH173mm - Trọng lượng: 0.6kg
 - Quang thông: 160lm - CRI: Ra80 - PF: 0.93
 - Chất liệu: Nhôm đúc, chóa đèn thủy tinh trong
 - Góc chiếu: 15°/75°

1.244.000

IP 54

Đèn gắn tường ngoài trời LED
NBL2621 - Màu xám bạc, ánh sáng vàng 3000K
NBL2621-6 - Màu xám bạc, ánh sáng trắng 6000K
NBL2621B - Màu xám đậm, ánh sáng vàng 3000K
 - Công suất: 14W (2x7W)/AC200-240V-50Hz
 - Kích thước: L62xW82xH145mm - Trọng lượng: 0.84kg
 - Quang thông: 1116lm - CRI: Ra82 - PF: 0.93
 - Chất liệu: Nhôm đúc, chóa đèn thủy tinh trong
 - Góc chiếu: 73°

1.709.000

IP 54

Đèn gắn tường ngoài trời LED
NBL2621WD - Ánh sáng vàng 3000K
 - Công suất: 2x7W/ 220V - 240V, 50-60Hz
 - Kích thước: 62x87x144mm
 - Chip LED: CREE1304
 - Quang thông: 1365lm - CRI: >80 - PF: 0.87
 - Chất liệu: Thân đèn nhôm màu xám đen và màu gỗ, chóa đèn thủy tinh
 - Góc chiếu: 73°

1.900.000

IP 54

Đèn gắn tường ngoài trời LED
NBL1141B - Ánh sáng vàng 3000K
 - Công suất: 1x7W/ 220V - 240V, 50-60Hz
 - Kích thước: 120x120x58 mm
 - Chip LED: Cree
 - Quang thông: 355lm - CRI: Ra80 - PF: 0.9
 - Chất liệu: Thân đèn nhôm màu xám đen, chóa đèn thủy tinh mờ
 - Góc chiếu: 98°

1.580.000

IP 54

Đèn gắn tường ngoài trời LED
NBL2233 - Ánh sáng vàng 3000K
 - Công suất: 14W (2x7W)/AC200-240V-50Hz
 - Kích thước: L135xW96xH135mm - Trọng lượng: 1.5kg
 - Quang thông: 1153lm - CRI: Ra81 - PF: 0.91
 - Chất liệu: Nhôm đúc màu xám đậm, chóa đèn thủy tinh trong.
 - Góc chiếu: 18°

1.817.000

IP 54

Đèn gắn tường ngoài trời LED
NBL2851 - Ánh sáng vàng 3000K
NBL2851-6 - Ánh sáng trắng 6000K
 - Công suất: 14W (2x7W)/AC200-240V-50Hz
 - Kích thước: L75xW100xH160mm - Trọng lượng: 0.9kg
 - Quang thông: 995lm - CRI: Ra82 - PF: 0.92
 - Chất liệu: Nhôm chống oxy hóa, chóa đèn thủy tinh trong.
 - Góc chiếu: 37°

1.936.000

IP 54

Đèn gắn tường ngoài trời LED
NBL2691 - Màu xám đậm, ánh sáng vàng 3000K
NBL2691S - Màu xám nhạt, ánh sáng vàng 3000K
 - Công suất 7W/AC220-240V
 - Kích thước: L125xW63xH125mm - Trọng lượng: 0.5kg
 - Quang thông: 389lm - CRI: Ra82 - PF: 0.89
 - Chất liệu: Nhôm đúc, chóa đèn nhựa trong
 - Góc chiếu: 108°

1.136.000

IP 54

Đèn gắn tường ngoài trời LED
NBL2613WD - Ánh sáng vàng 3000K
 - Công suất: 8W/ 220V - 240V, 50-60Hz
 - Kích thước: 115x90x90mm
 - Chip LED: CREE
 - Quang thông: 460lm - CRI: >80 - PF: 0.88
 - Chất liệu: Thân đèn nhôm màu xám đen và màu gỗ, chóa đèn thủy tinh
 - Góc chiếu: 22/90°

1.660.000

*Giá bán đã bao gồm VAT

Liên hệ tư vấn
 0798.966.958 | 0869.800.299
 https://thietbipanasonic.vn

Ứng dụng tích điểm đổi quà cho Nhà bán lẻ & Thợ thầu
 *** Quét QR Code để tải ứng dụng

ProClub



ĐÈN GẮN TƯỜNG - Tuổi thọ 20,000 giờ

(* Lưu ý: Dimmer không tương thích với thiết kế dòng đèn

IP 54



Đèn gắn tường ngoài trời LED
NBL2721 - Ánh sáng vàng 3000K
 - Công suất 7W/AC200-240V
 - Kích thước: L220xW130xH55mm - Trọng lượng: 0.8kg
 - Quang thông: 448lm - CRI: Ra82 - PF: 0.89
 - Chất liệu: Nhôm đúc màu trắng, chóa đèn nhựa
 - Góc chiếu: 126°

1.709.000

IP 54

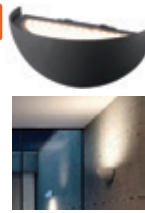

Đèn gắn tường ngoài trời LED
NBL1951B - Ánh sáng vàng 3000K
 - Công suất: 80x0.11W
 - Kích thước: 243x132x122 mm
 - Chip LED: Philips4014
 - Quang thông: 782lm - CRI >Ra80 - PF: 0.89
 - Chất liệu: Thân đèn nhôm màu xám đen, chóa đèn thủy tinh trong.
 - Góc chiếu: 98°

2.060.000

IP 54



Đèn gắn tường ngoài trời dùng bóng
NBL3181
 - Công suất: Sử dụng bóng bulb E27 (Max 15W/ AC220-240V)
 - Kích thước: 290x137x100mm
 - Chất liệu: Thân đèn nhôm màu xám đen, chóa đèn nhựa
 - Giá không bao gồm bóng

1.350.000

IP 54



Đèn gắn tường ngoài trời LED
NBL2622 - Ánh sáng vàng 3000K
 - Công suất: 7W (1x7W)/AC200-240V-50Hz
 - Kích thước: L62xW82xH95mm - Trọng lượng: 0.64kg
 - Quang thông: 577lm - CRI: Ra82 - PF: 0.88 - IP54
 - Chất liệu: Nhôm đúc màu xám đậm, chóa đèn thủy tinh trong
 - Góc chiếu: 72°

1.168.000

IP 65



Đèn gắn tường ngoài trời LED
NBL1791 - Ánh sáng vàng 3000K
 - Công suất: 7W /AC200-240V-50Hz
 - Kích thước: L222xW165xH282mm - Trọng lượng: 1.6kg
 - Quang thông: 555lm - CRI: Ra85 - PF: 0.5
 - Chất liệu: Nhôm đúc màu trắng, chóa đèn nhựa trong
 - Góc chiếu: 105°

1.860.000

IP 54



Đèn gắn tường ngoài trời LED
NBL5705A - Ánh sáng vàng 3000K
 - Công suất: 15W/AC200-240V
 - Kích thước: L110xW103xH250 mm
 - Trọng lượng: 1.1kg
 - Quang thông: 850lm - CRI: Ra85 - PF: 0.99 - IP54
 - Chất liệu: Nhôm đúc màu xám đậm, chóa đèn nhựa trắng sữa.
 - Góc chiếu: 103°

1.557.000

IP 54



Đèn gắn tường ngoài trời dùng bóng
NBB1466
 - Công suất: sử dụng bóng E27 (Max 15W)/AC220-240V
 - Kích thước: L140xW160xH290 mm
 - Trọng lượng: 2.6kg
 - Chất liệu: Nhôm đúc màu xám đậm, chóa đèn thủy tinh trong.
 - Giá không bao gồm bóng

1.634.000

IP 54



Đèn gắn tường ngoài trời LED
NBL3062WD - Ánh sáng vàng 3000K
 - Công suất: 7W/ 220V - 240V, 50-60Hz
 - Kích thước: 125x126x250 mm
 - Chip LED: Philips3014
 - Quang thông: 234lm - CRI: >80 - PF: 0.93
 - Chất liệu: Thân đèn nhôm màu xám đen, màu gỗ chóa nhựa
 - Góc chiếu: 66°

1.900.000

IP 54



Đèn gắn tường ngoài trời dùng bóng
NGL3431WD
 - Công suất: Sử dụng bóng bulb E27 (Max 15W/ AC220-240V)
 - Kích thước: 135x135x220mm
 - Chất liệu: Thân đèn nhôm màu xám đen, màu gỗ chóa đèn thủy tinh.
 - Giá không bao gồm bóng

1.660.000



ĐÈN SÂN VƯỜN - Tuổi thọ 20,000 giờ

IP 54



Đèn gắn trụ ngoài trời dùng bóng
NBB1463
 - Công suất: Sử dụng bóng bulb E27 (Max 15W/AC220-240V)
 - Kích thước: L120xW140xH350mm - Trọng lượng: 2.5kg
 - Chất liệu: Nhôm đúc màu xám đậm, chóa đèn thủy tinh trong
 - Giá không bao gồm bóng

1.860.000

IP 54



Đèn sân vườn LED
NGL8453 - Ánh sáng vàng 3000K
 - Công suất: 7W (1x7W)/AC200-240V-50Hz
 - Kích thước: L108xW108xH200mm - Trọng lượng: 0.95kg
 - Quang thông: 400lm - CRI: Ra84 - PF: 0.89
 - Chất liệu: Nhôm đúc màu bạc, chóa đèn thủy tinh trong.
 - Góc chiếu: 38°

1.557.000

IP 54



Đèn sân vườn LED
NGL2723 - Ánh sáng vàng 3000K
 - Công suất: 7W (1x7W)/AC200-240V-50Hz
 - Kích thước: L120xW40xH650mm - Trọng lượng: 2.4kg
 - Quang thông: 290lm - CRI: Ra82
 - PF: 0.89 - IP54
 - Chất liệu: Nhôm đúc màu xám đậm, chóa đèn nhựa
 - Góc chiếu: 45°

1.936.000

IP 54



Đèn sân vườn LED
NGL1913 - Ánh sáng vàng 3000K
 - Công suất: 7W /AC110-240V-50Hz
 - Kích thước: Ø90mm/H650mm - Trọng lượng: 1.22kg
 - Quang thông: 415lm - CRI: Ra85
 - PF: 0.5 - IP54
 - Ánh sáng vàng 3000K
 - Chất liệu: Nhôm đúc màu xám đậm, chóa đèn nhựa trong
 - Góc chiếu: 71°

1.774.000



ProClub

Ứng dụng tích điểm đổi quà cho Nhà bán lẻ & Thợ thầu
 *** Quét QR Code để tải ứng dụng



Hải Đăng

Liên hệ tư vấn
 0798.966.958 | 0869.800.299
<https://thietbipanasonic.vn>

*Giá bán đã bao gồm VAT

(* Lưu ý: Dimmer không tương thích với thiết kế dòng đèn

ĐÈN SÂN VƯỜN - Tuổi thọ 20,000 giờ

IP 54

Đèn sân vườn LED
NGL8464 - Ánh sáng vàng 3000K

- Công suất: 9W /AC110-240V-50Hz
- Kích thước: L110xW110xH650mm - Trọng lượng: 2.75kg
- Quang thông: 370lm - CRI: Ra85
- PF: 0.89 - IP54
- Chất liệu: Nhôm đúc màu xám đậm, chóa đèn nhựa
- Góc chiếu: 38°

2.542.000

IP 54

Đèn sân vườn LED
NGL8414 - Ánh sáng vàng 3000K

- Công suất: 15W (1x15W)/AC110-240V-50Hz
- Kích thước: Ø120mm/H650mm - Trọng lượng: 2.75kg
- Quang thông: 370lm - CRI: Ra82 - PF: 0.88
- Ánh sáng vàng 3000K
- Chất liệu: Nhôm đúc màu xám đậm, chóa đèn nhựa
- Góc chiếu: 82°

2.629.000

IP 54

Đèn sân vườn dùng bóng
NGL3433WD

- Công suất: sử dụng bulb E27 max 15W AC 220V-240V/ 50-60Hz
- Kích thước: 145x145x600 mm
- Chất liệu: Thân đèn nhôm màu xám đen, màu gỗ chóa đèn thủy tinh
- Giá không bao gồm bóng

2.810.000

IP 54

Đèn sân vườn LED
NGL8434A - Ánh sáng vàng 3000K

- Công suất: 8W /AC200-240V
- Kích thước: L108xW108xH650mm - Trọng lượng: 2.9kg
- Quang thông: 449lm - CRI: Ra84 - PF: 0.94
- Chất liệu: Nhôm đúc màu xám đậm, chóa đèn nhựa trắng sữa
- Góc chiếu: 270°

2.250.000

IP 65

Đèn sân vườn LED
NGL3483 - Ánh sáng vàng 3000K

- Công suất: 8W /220V - 240V, 50-60Hz
- Kích thước: Ø240xH650 mm
- Quang thông: 610lm - CRI: >80 - PF: 0.9
- Chip LED: Philips4014
- Chất liệu: Thân đèn nhôm màu xám đen, chóa đèn nhựa
- Chính góc: 99°

2.890.000

IP 54

Đèn sân vườn LED
NGL8434 - Ánh sáng vàng 3000K

- Công suất: 14.62W (86x0.17W)/AC200-240V
- Kích thước: L108xW108xH650mm - Trọng lượng: 2.9kg
- Quang thông: 461lm - CRI: Ra84 - PF: 0.89
- Chất liệu: Nhôm đúc màu xám đậm, chóa đèn nhựa trắng sữa
- Góc chiếu: 270°

2.250.000

ĐÈN ÂM ĐẤT - Tuổi thọ 20,000 giờ

IP 67

Đèn sân vườn LED âm đất tròn
NGL2291 - Ánh sáng vàng 3000K

- Công suất: 1W/AC110-240V-50Hz
- Kích thước: Ø67xH117mm - Trọng lượng: 0.29kg
- Kích thước khoét lỗ: Ø63xH117mm
- Quang thông: 89lm - CRI: Ra80 - PF: 0.5
- Chất liệu: Thân đèn nhôm đúc, mặt đèn inox, chóa đèn thủy tinh trong
- Góc chiếu: 28°

757.000

IP 67

Đèn sân vườn LED âm đất vuông
NGL2292 - Ánh sáng vàng 3000K

- Công suất: 1W/AC100-240V-50Hz
- Kích thước: L67xW67xH117mm - Trọng lượng: 0.31kg
- Kích thước khoét lỗ: Ø63xH117mm
- Quang thông: 89lm - CRI: Ra80 - PF: 0.5
- Chất liệu: Thân đèn nhôm đúc, mặt đèn inox, chóa đèn thủy tinh trong
- Góc chiếu: 28°

800.000

IP 67

Đèn sân vườn LED âm đất
NGL2641 - Ánh sáng vàng 3000K

- Công suất: 7W (1x7W)/AC200-240V-50Hz
- Kích thước: Ø125xH105mm - Trọng lượng: 0.97kg
- Kích thước khoét lỗ: Ø103xH105mm
- Quang thông: 597lm - CRI: Ra81 - PF: 0.89
- Chất liệu: Thân đèn nhôm đúc, bề mặt inox, chóa đèn thủy tinh trong
- Góc chiếu: 24°

1.417.000

IP 67

Đèn sân vườn LED âm đất
NGL2642 - Ánh sáng vàng 3000K

- Công suất: 7W (1x7W)/AC200-240V-50Hz
- Kích thước: L125xW125xH105mm - Trọng lượng: 0.97kg
- Kích thước khoét lỗ: Ø103xH105mm
- Quang thông: 597lm - CRI: Ra81 - PF: 0.89
- Chất liệu: Thân đèn nhôm đúc, bề mặt inox, chóa đèn thủy tinh trong
- Góc chiếu: 24°

1.557.000

IP 67

Đèn sân vườn LED âm đất
NGL1211 - Ánh sáng vàng 3000K

- Công suất: 7W (1x7W)/AC200-240V-50Hz
- Kích thước: Ø125xH140mm - Trọng lượng: 1.3kg
- Kích thước khoét lỗ: Ø117xH117mm
- Quang thông: 67lm - CRI: Ra82 - PF: 0.89
- Chất liệu: Nhôm đúc màu xám đậm, chóa đèn nhựa trong
- Góc chiếu: 110°

1.634.000

IP 67

Đèn sân vườn LED âm đất
NGL1212 - Ánh sáng vàng 3000K

- Công suất: 7W (1x7W)/AC200-240V-50Hz
- Kích thước: Ø125xH140mm - Trọng lượng: 1.3kg
- Kích thước khoét lỗ: Ø117xH117mm
- Quang thông: 135lm - CRI: Ra82 - PF: 0.89
- Chất liệu: Nhôm đúc màu xám đậm, chóa đèn nhựa trong
- Góc chiếu: 99°

1.634.000

IP 67

Đèn sân vườn LED âm đất
NGL1214 - Ánh sáng vàng 3000K

- Công suất: 7W (1x7W)/AC200-240V-50Hz
- Kích thước: Ø125xH140mm - Trọng lượng: 1.3kg
- Kích thước khoét lỗ: Ø117xH117mm
- Quang thông: 188lm - CRI: Ra82 - PF: 0.89
- Chất liệu: Nhôm đúc màu xám đậm, chóa đèn nhựa trong
- Góc chiếu: 70°

1.634.000

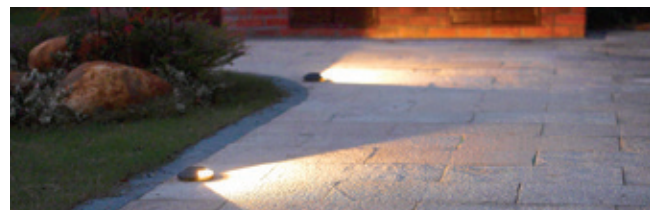

*Giá bán đã bao gồm VAT

SCAN ME
Hải Đăng
Liên hệ tư vấn
0798.966.958 | 0869.800.299
<https://thietbipanasonic.vn>

Ứng dụng tích điểm đổi quà cho Nhà bán lẻ & Thợ thầu
*** Quét QR Code để tải ứng dụng





(* Lưu ý: Không sử dụng dimmer cho đèn LED Nanoco

ĐÈN LỐI ĐI - Tuổi thọ 20,000 giờ

IP 65  Đèn LED chiếu chân lắp nổi
NSL1713 - Ánh sáng vàng 3000K
 - Công suất: 4W/ AC200-240V - 50Hz
 - Kích thước: L95xW31xH95mm - Trọng lượng: 0.3kg
 - Quang thông: 185lm - CRI: Ra83
 - PF: 0.99
 - Chất liệu: nhôm đúc màu bạc, chóa đèn nhựa trong
 - Góc chiếu: 52°
855.000

IP 65  Đèn LED chiếu chân lắp nổi
NSL1713A - Ánh sáng vàng 3000K
 - Công suất: 3W/ AC200-240V - 50Hz
 - Kích thước: L95xW31xH95mm - Trọng lượng: 0.3kg
 - Quang thông: 133lm - CRI: Ra83
 - PF: 0.5
 - Chất liệu: nhôm đúc màu bạc, chóa đèn nhựa trong
 - Góc chiếu: 52°
855.000

IP 65  Đèn LED chiếu chân lắp nổi
NSL1711 - Ánh sáng vàng 3000K
 - Công suất: 8.8W/ AC200-240V - 50Hz
 - Kích thước: L160xW31xH160mm - Trọng lượng: 0.7kg
 - Quang thông: 472lm - CRI: Ra83
 - PF: 0.97
 - Chất liệu: nhôm đúc màu bạc, chóa đèn nhựa trong
 - Góc chiếu: 53°
1.557.000

IP 65  Đèn LED chiếu chân lắp nổi
NSL1711A - Ánh sáng vàng 3000K
 - Công suất: 8W/ AC200-240V - 50Hz
 - Kích thước: L160xW31xH160mm - Trọng lượng: 0.7kg
 - Quang thông: 450lm - CRI: Ra83
 - PF: 0.5
 - Chất liệu: nhôm đúc màu bạc, chóa đèn nhựa trong
 - Góc chiếu: 53°
1.557.000

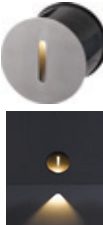
IP 65  Đèn sân vườn LED chiếu chân
NSL2781 - Ánh sáng vàng 3000K
 - Công suất: 3W (1x3W)/AC200-240V-50Hz
 - Kích thước: Ø95xH81mm - Trọng lượng: 0.4kg
 - Kích thước khoét lỗ: Ø92xD81mm
 - Quang thông: 25lm - CRI: Ra80 - PF: 0.53
 - Chất liệu: Thân đèn nhôm đúc, bề mặt inox, chóa đèn thủy tinh trong
 - Góc chiếu: 56°
855.000

IP 65  Đèn LED gắn âm tường chiếu chân
NSL1121A - Ánh sáng vàng 3000K
 - Công suất 4W (12x0.3W)/AC200-240V
 - Kích thước: L107xW65xH75mm - Trọng lượng: 0.5kg
 - Kích thước khoét lỗ: L100xW57xH65mm
 - Quang thông: 129lm - CRI: Ra82 - PF: 0.89
 - Chất liệu: Nhôm đúc màu trắng, chóa đèn nhựa trong
 - Góc chiếu: 33°
908.000

IP 65  Đèn sân vườn LED chiếu chân
NSL2782 - Ánh sáng vàng 3000K
 - Công suất: 3W (1x3W)/AC200-240V-50Hz
 - Kích thước: L95xW81xH95mm - Trọng lượng: 0.4kg
 - Kích thước khoét lỗ: Ø92xD81mm
 - Quang thông: 25lm - CRI: Ra80 - PF: 0.53
 - Chất liệu: Thân đèn nhôm đúc, bề mặt inox, chóa đèn thủy tinh trong
 - Góc chiếu: 56°
855.000

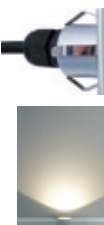
IP 65  Đèn LED chiếu chân âm tường
NSL2102 - Ánh sáng vàng 3000K
 - Công suất: 1W/AC200-240V-50Hz
 - Kích thước: L40xW40xH50mm - Trọng lượng: 0.13kg
 - Kích thước khoét lỗ: Ø25mm
 - Quang thông: 72lm - CRI: Ra80 - PF: 0.5
 - Chất liệu: Thân đèn nhôm chống oxy hóa, chóa đèn thủy tinh trong
 - Góc chiếu: 20°
660.000

IP 65  Đèn spotlight sân vườn LED
NSP1802 - Ánh sáng vàng 3000K
 - Công suất: 1W(1x1W COB)/ AC200-240V-50Hz
 - Kích thước: L40xW40xH40mm - Trọng lượng: 0.18kg
 - Quang thông: 95lm - PF: 0.45 - CRI: Ra80 - IP65
 - Chất liệu: Nhôm đúc màu xám đậm, chóa đèn thủy tinh trong
 - Góc chiếu: 28°
844.000

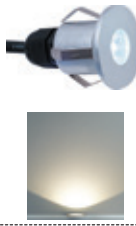
IP 65  Đèn LED chiếu chân âm tường
NSL2101 - Ánh sáng vàng 3000K
 - Công suất: 1W/AC200-240V-50Hz
 - Kích thước: Ø40xH50mm - Trọng lượng: 0.13kg
 - Kích thước khoét lỗ: Ø25mm
 - Quang thông: 72lm - CRI: Ra80 - PF: 0.5
 - Chất liệu: Thân đèn nhôm chống oxy hóa, chóa đèn thủy tinh trong
 - Góc chiếu: 20°
617.000

IP 65  Đèn spotlight sân vườn LED
NSP2746 - Ánh sáng vàng 3000K
 - Công suất: 10W(1x10W COB)/ AC200-240V-50Hz
 - Kích thước: L81xW76xH118mm - Trọng lượng: 0.9kg
 - Quang thông: 656lm - CRI: Ra83
 - PF: 0.99 - IP65
 - Chất liệu: Nhôm đúc màu xám đậm, chóa đèn thủy tinh trong, chân cắm nhựa đen
 - Góc chiếu: 26°
1.396.000

IP 65  Đèn spotlight sân vườn LED
NSP2862 - Ánh sáng vàng 3000K
 - Công suất: 6W(3x2W COB)/ AC200-240V-50Hz
 - Kích thước: L83xW107xH380mm - Trọng lượng: 0.79kg
 - Quang thông: 360lm - CRI: Ra80
 - PF: 0.81 - IP65
 - Chất liệu: Nhôm đúc màu xám đậm, chóa đèn thủy tinh trong, chân cắm nhựa đen
 - Góc chiếu: 24°
1.601.000

IP 65  Đèn spotlight sân vườn LED
NSP1663 - 10W(1x10W) - 613lm **1.482.000**
NSP1666 - 15W(1x15W) - 934lm **1.634.000**
NSP1669 - 20W(1x20W) - 1283lm **1.709.000**
 - AC200-240V-50Hz
 - Kích thước: W120xH210mm - Trọng lượng: 1.1kg
 - PF: 0.99 - CRI: Ra82 - IP65
 - Chất liệu: Nhôm đúc màu xám đậm, chóa đèn thủy tinh trong, chân cắm nhựa đen
 - Góc chiếu: 41°
 Ánh sáng vàng 3000K

IP 65  Đèn spotlight sân vườn LED
NSP1673 - 10W(1x10W) - 613lm **1.634.000**
NSP1676 - 15W(1x15W) - 934lm **1.785.000**
NSP1679 - 20W(1x20W) - 1283lm **1.860.000**
 - AC200-240V-50Hz
 - Kích thước: W120xH520mm - Trọng lượng: 1.38kg
 - PF: 0.99 - CRI: Ra82 - IP65
 - Chất liệu: Nhôm đúc màu xám đậm, chóa đèn thủy tinh trong, chân cắm nhựa đen
 - Góc chiếu: 41°
 Ánh sáng vàng 3000K



(* Lưu ý: Dimmer không tương thích với thiết kế dòng đèn

ĐÈN EXIT - Đèn thoát hiểm



ĐÈN CHỈ DẪN THOÁT HIỂM



IP 40 NEX2108C1 - Đèn thoát hiểm LED (có chứng nhận PCCC)

- Công suất: 5.5W/AC220-240V/50Hz-60Hz, 0.07A
- Kích thước: 290mm x 182mm x 40mm
- Trọng lượng: 0.9kg
- Pin: LiFePO4 3.2V/1.5Ah
- Thời gian sạc: 24 giờ
- Thời gian chiếu sáng khẩn cấp: 3 giờ
- Độ rọi: 10 cd/m²
- Nguồn sáng: SMD LED WHITE - 6500K
- Khoảng cách nhìn thấy: 24m
- Cấp độ bảo vệ: IP40
- Chất liệu: Nhựa PC
- Kèm 1 hình chỉ hướng lối thoát mã NEXF-E
- Đóng gói: 12 cái/thùng

735.000

Hình chỉ hướng

- NEXF-L** 1 mặt trái 26.000
- NEXF-R** 1 mặt phải 26.000
- NEXF-D** 1 mặt xuống 26.000
- NEXF-U** 1 mặt lên 26.000
- NEXF-LR** 1 mặt trái & phải 26.000

- NEXF-TL** 1 mặt toilet trái 26.000
- NEXF-TR** 1 mặt toilet phải 26.000
- NEXF-TD** 1 mặt toilet xuống 26.000
- NEXF-TU** 1 mặt toilet lên 26.000
- NEXF-E** Đèn báo Exit 26.000

Phụ kiện dùng kèm đèn thoát hiểm

- Bộ phụ kiện gắn treo trần**
NEXA-C
 Gồm 2 bộ dây treo trần
 Chiều dài dây treo 1m 50.000

- Bộ phụ kiện gắn tường**
NEXA-W
 Gồm 2 bộ pat gắn tường 13.000

ĐÈN EMERGENCY - Đèn chiếu sáng khẩn cấp

- NEM21351** - Đèn LED chiếu sáng khẩn cấp (có chứng nhận PCCC)
- Công suất: 2W/AC220-240V/50Hz-60Hz
 - Kích thước: 280 x 280 x 78mm - Trọng lượng: 1kg
 - Pin: Li-ion 3.7V/2.2A
 - Thời gian sạc: 24 giờ
 - Thời gian chiếu sáng khẩn cấp: 3 giờ
 - Quang thông: >180lm - Nguồn sáng: SMD LED 32PCS - 6500K
 - Cấp độ bảo vệ điện: Class II
 - Chất liệu: Chứa đèn nhựa PC trong, thân đèn nhựa ABS
 - Có thể điều chỉnh đèn theo 340° theo phương ngang, 90° theo phương thẳng đứng
 - Đóng gói: 6 cái/thùng



770.000



ĐÈN DOWNLIGHT EMERGENCY - Đèn Downlight chiếu sáng khẩn cấp

- NDLE036** - Đèn LED Downlight chiếu sáng khẩn cấp (có chứng nhận PCCC)
- Công suất: 3.5W/AC220-240V/50Hz-60Hz
 - Kích thước: Ø140 x 23mm/ Khoét trần: Ø65 - 70mm/H50mm
 - Trọng lượng: 220g
 - Pin: LiFePO4 3.2V/1.5Ah
 - Thời gian sạc: 16 giờ
 - Thời gian chiếu sáng khẩn cấp: 3 giờ
 - Quang thông: >125lm - Nguồn sáng: SMD LED 32PCS - 6500K
 - Cấp độ bảo vệ điện: Class II
 - Chất liệu: Chứa đèn nhựa PC trong, thân đèn nhựa ABS
 - Đóng gói: 48 cái/thùng



625.000

*Giá bán đã bao gồm VAT

Liên hệ tư vấn
 0798.966.958 | 0869.800.299
<https://thietbipnanonic.vn>

Ứng dụng tích điểm đổi quà cho Nhà bán lẻ & Thợ thầu
 *** Quét QR Code để tải ứng dụng

ProClub



ĐÈN HIGHBAY - Đèn nhà xưởng

(* Lưu ý: Dimmer không tương thích với thiết kế dòng đèn



- Điện thế sử dụng: 100-240V/ 50-60Hz
- Ánh sáng trắng 5700K
- Nhiệt độ hoạt động: -35-50°C
- Chất liệu: Nhôm đúc, chóa thủy tinh
- Đóng gói: 1 cái/thùng



Kích thước: Ø330mm/H: 125mm

NHB1206	- 14400lm - Công suất 120W	4.320.000
NHB1506	- 18000lm - Công suất 150W	4.700.000



Kích thước: Ø400mm/H: 141mm

NHB1806	- 21600lm - Công suất 180W	5.850.000
NHB2106	- 25200lm - Công suất 210W	6.200.000
NHB2406	- 28800lm - Công suất 240W	6.600.000



Chất liệu: thân đèn hợp kim nhôm ADC12



Kích thước: Ø220mm/H: 98.5mm

NHB10061	- 13000lm - Công suất 100W	1.540.000
-----------------	----------------------------	------------------



Kích thước: Ø260mm/H: 98.5mm

NHB15061	- 19500lm - Công suất 150W	2.075.000
-----------------	----------------------------	------------------

Kích thước: Ø300mm/H: 98.5mm

NHB20061	- 26000lm - Công suất 200W	2.530.000
-----------------	----------------------------	------------------

PIN **NEW**

Hình ảnh	Mã sản phẩm	Loại pin	Điện áp (V)	Dung lượng (mah)	Kích thước sản phẩm (mm)	Bảo hành (Năm)	Đóng gói (pin/vì)	Đóng gói (pin/hộp)	Giá bán/pin	Giá bán/vì	
		NLR03-2	Alkaline AAA	1.5V	1,200	D: 10.5+-0.2, L: 44.5+-0.2	10	2	24	10.000	20.000
		NLR03-4	Alkaline AAA	1.5V	1,200	D: 10.5+-0.2, L: 44.5+-0.2	10	4	48	10.000	40.000
		NLR6-2	Alkaline AA	1.5V	2,600	D: 14.5+-0.2, L: 50.5+-0.2	10	2	24	13.000	26.000
		NLR6-4	Alkaline AA	1.5V	2,600	D: 14.5+-0.2, L: 50.5+-0.2	10	4	48	13.000	52.000
		NCR2025	Lithium	3V	160	20x2.5	3	5	50	17.600	88.000
		NCR2032	Lithium	3V	220	20x3.2	3	5	50	17.600	88.000



ProClub

Ứng dụng tích điểm đổi quà cho Nhà bán lẻ & Thợ thầu
 *** Quét QR Code để tải ứng dụng



Hải Đăng
 Liên hệ tư vấn
 0798.966.958 | 0869.800.299
<https://thietbipanasonic.vn>

*Giá bán đã bao gồm VAT

CÙNG PANASONIC CHỐNG LẠI HÀNG GIẢ

với 3 bước trên Hệ thống QR!

TIỆN LỢI

Xác thực nhanh chóng. Kích hoạt bảo hành mọi lúc mọi nơi

UY TÍN

Giúp khách hàng phân biệt hàng chính hãng làm nên thương hiệu Panasonic

CHẤT LƯỢNG

Đem đến trải nghiệm sản phẩm chân thực & vượt trội cho khách hàng

ĐỊNH DANH HÀNG THẬT CẬP BẾN AN TÂM

Chống lại các hành vi buôn bán hàng giả cùng Hệ thống QR của Panasonic!

Để bảo vệ quyền lợi cho khách hàng, là Đại lý phân phối và Người tiêu dùng, Panasonic xin giới thiệu Quy trình xác thực hàng chính hãng trên Hệ thống QR.



3 BƯỚC TRÊN HỆ THỐNG QR!



TÌM TEM QR TRÊN SẢN PHẨM
Trên thân sản phẩm Quý khách hàng sẽ tìm thấy tem chính hãng với mã QR.



QUÉT TEM QR VỚI CAMERA ĐIỆN THOẠI
Mở camera điện thoại và quét tem QR, Quý khách hàng sẽ thấy hiển thị đường dẫn đến Hệ thống quản lý PEWVN.



HIỂN THỊ KẾT QUẢ HÀNG CHÍNH HÃNG
Kết quả tra cứu bao gồm:
1) Mã sản phẩm, 2) Tên sản phẩm, 3) Mã tham chiếu, 4) Ngày sản xuất.

KẾT QUẢ HIỂN THỊ



XÁC THỰC HÀNG CHÍNH HÃNG

Sản phẩm chính hãng của Panasonic sẽ hiển thị thông tin chi tiết như hình bên.



KÍCH HOẠT BẢO HÀNH SẢN PHẨM CHÍNH HÃNG

Sau khi xác minh, Quý khách nhập thông tin cá nhân để thực hiện Kích hoạt bảo hành.



BÁO CÁO HÀNG KHÔNG CHÍNH HÃNG

Nếu sản phẩm là hàng giả, Quý khách vui lòng báo về Hotline trên màn hình để được hỗ trợ.

**Hình ảnh chỉ mang tính minh họa*

QUÉT MÃ QR ĐỂ TÌM HIỂU THÊM
QUÉT NGAY



ProClub

TÍCH ĐIỂM CỰC DỄ NHẬN QUÀ THÍCH MÊ



Kích hoạt bảo hành ngay khi tích điểm thành công



Quà tặng tích điểm hấp dẫn



Thêm bạn thưởng vô hạn

Ưu đãi dành riêng cho **NHÀ BÁN LẺ**

NHÂN ƯU ĐÃI LÊN ĐẾN

1 triệu



Xem thêm chi tiết tại:



Nanoco Group



info@nanoco.com.vn



fb.com/nanoco.com.vn



www.nanoco.com.vn

ProClub

Ứng dụng tích điểm đổi quà cho Nhà bán lẻ & Thợ thầu

CÁC BƯỚC THỰC HIỆN

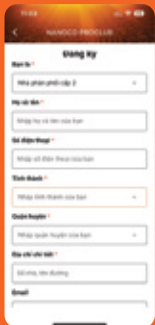

BƯỚC 1: Đăng kí tài khoản

- Chọn đối tượng là Nhà phân phối cấp 2
- Điền thông tin và mật khẩu để đăng kí tài khoản



BƯỚC 2: Quét QR trên sản phẩm

- Nhấn vào mục "Quét QR" trên app để quét mã QR trên sản phẩm



BƯỚC 3: Kích hoạt bảo hành/tích điểm

- Nhấn chọn "kích hoạt bảo hành" nếu muốn kích hoạt bảo hành cho mình
- Nhấn chọn "kích hoạt bảo hành cho người khác" nếu kích hoạt bảo hành cho người khác và điền thông tin vào

HƯỚNG DẪN ĐỔI QUÀ

01

Truy cập mục "Đổi quà"

Nhấn vào mục "Đổi quà" trên app để quét mã QR trên sản phẩm

02

Chọn quà

Chọn quà tương ứng với mức điểm đã tích lũy trong "Danh mục quà tặng"

03

Xác nhận thông tin

Nhấn "Xác nhận" khi cửa sổ xác nhận hiện lên

04

Điền thông tin

Điền thông tin cá nhân trong "Thông tin nhận quà" để hoàn tất đổi quà

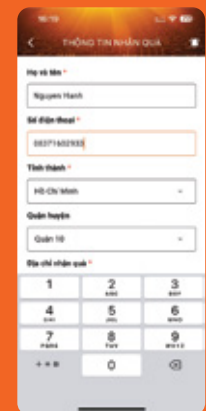
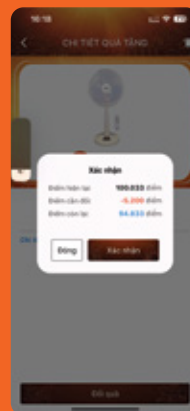
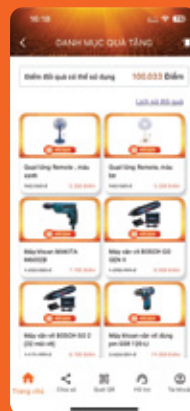

19006711

Bảo hành Panasonic: 18001593



Zalo



FB Messenger



Youtube



THIẾT BỊ ĐIỆN HẢI ĐĂNG

Hải Đăng 
Tiên phong chất lượng

- ✓ Hàng chính hãng 100%, đầy đủ chứng từ VAT, CO, CQ
- ✓ Giá cả cạnh tranh – Chiết khấu hấp dẫn cho DỰ ÁN, ĐẠI LÝ
- ✓ Giao hàng nhanh chóng, hỗ trợ lắp đặt và hướng dẫn sử dụng
- ✓ Bảo hành chính hãng theo quy định của nhà sản xuất
- ✓ Đội ngũ tư vấn kỹ thuật chuyên sâu, sẵn sàng hỗ trợ 24/7

XEM SẢN PHẨM ĐẦY ĐỦ TẠI WEBSITE
<https://thietbipanasonic.vn>



LIÊN HỆ

0798.966.958

0869.800.299

ZALO



 Thietbipanasonic@gmail.com

 124 Trịnh Văn Bô, Nam Từ Liêm, Tp. Hà Nội

Halumie

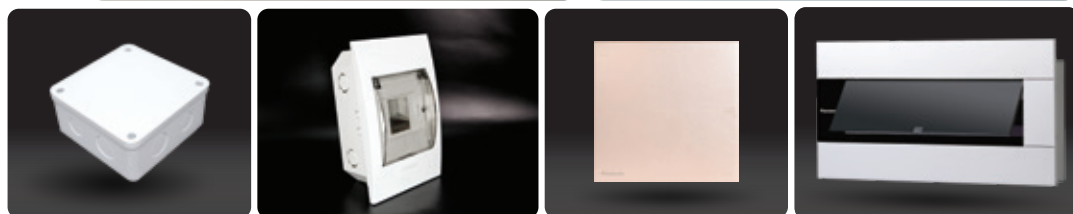

SẢN PHẨM

- WIDE SERIES
- HALUMIE - ACRYLIC
- MODERVA
- MINERVA
- GEN-X
- FULL COLOR

XEM SẢN PHẨM QUAY THỰC TẾ

https://www.tiktok.com/@haidang_thietbidien?lang=vi-VN

Panasonic Hải Đăng
@haidang_thietbidien

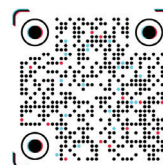

TikTok



ProClub

Ứng dụng tích điểm đổi quà cho Nhà bán lẻ & Thợ thầu
*** Quét QR Code để tải ứng dụng



Hải Đăng 

Liên hệ tư vấn
0798.966.958 | 0869.800.299
<https://thietbipanasonic.vn>